

TomTom Rider

Manuel d'utilisation

18.2

Contenu

Bienvenue dans la navigation avec TomTom	8
<hr/>	
Nouveautés	9
<hr/>	
Nouveautés par rapport au Rider 450	9
Vidéos TomTom	10
<hr/>	
Installer votre Rider	11
<hr/>	
Fixer sur une moto	11
Utiliser la solution antivol	13
Installer dans votre voiture	17
Allumer et éteindre	18
Configuration	19
Réception GPS	19
Envoyer des informations à TomTom	19
Emplacement de carte mémoire	20
L'appareil ne démarre pas	20
Charger votre appareil	20
Entretien votre TomTom Rider	20
<hr/>	
Connecter un casque d'écoute	22
<hr/>	
À propos des casques d'écoute pour moto	22
Connecter un casque d'écoute multi-canal	23
Connecter un casque d'écoute à un seul canal	24
Amélioration de la qualité des instructions de navigation	25
<hr/>	
Services TomTom	27
<hr/>	
À propos des services TomTom	27
<hr/>	
Connecter un smartphone	29
<hr/>	
Pourquoi connecter un smartphone à mon GPS ?	29
Connecter un smartphone	29
Déconnecter un smartphone	30
Reconnecter un smartphone	30
Impossible d'établir une connexion	31
PAN (Personal Area Network)	31
<hr/>	
Connexion Wi-Fi	32
<hr/>	
À propos du Wi-Fi®	32
Se connecter au Wi-Fi	32
Oublier un réseau Wi-Fi	33
À propos des mises à jour et des nouveaux éléments	33

Installation des mises à jour et des nouveaux éléments.....	34
Utiliser votre Rider	36
Boutons de navigation	36
Le clavier adapté aux gants	38
Utiliser les paramètres rapides	39
Collection Road Trips : envoyer un parcours à votre GPS	41
Collection Road Trips : planifier un parcours vers un arrêt	43
Prendre un parcours à sensations	45
Prendre un parcours à sensations avec des arrêts	45
Planifier un parcours à sensations vers une destination.....	47
Consulter les statistiques du trajet	48
Éléments à l'écran	50
Mode carte.....	50
Le mode guidage.....	52
La barre de parcours	54
Distances et barre de parcours.....	56
Menu abrégé.....	56
Accès rapide aux paramètres	56
Boutons et symboles plus petits	57
Utiliser les mouvements	58
Réorganiser les boutons du menu principal.....	59
Appels et notifications smartphone	61
À propos des appels téléphoniques.....	61
Accepter un appel entrant	61
Terminer ou refuser un appel entrant	61
Ignorer un appel entrant	62
Passer un appel	62
Recevoir un SMS ou un message instantané	62
Désactiver les messages.....	62
Interagir avec Siri ou Google Now™	63
Informations trafic	65
À propos de TomTom Traffic	65
La barre de parcours	65
Consulter le trafic sur la carte	67
Consulter le trafic sur votre parcours.....	68
Incidents de la circulation	68
Avertissement à l'approche d'un embouteillage.....	69
Éviter un embouteillage sur votre parcours.....	70
Guidage avancé sur changement de voie.....	71
Limitations de vitesse en fonction de l'heure.....	71

TomTom MyDrive **72**

À propos de TomTom MyDrive.....	72
Connexion à MyDrive.....	72
Collection Road Trips : envoyer un parcours à votre GPS	73
Collection Road Trips : planifier un parcours vers un arrêt	75
Configuration d'une destination à l'aide de MyDrive	78
Planifier un parcours incluant des arrêts à l'aide de MyDrive	78
Choisir où vous voulez commencer un parcours.....	79
Affichage d'une destination planifiée dans MyDrive	80
Effacer une destination MyDrive	80
Supprimer une destination MyDrive de Mes destinations.....	80
Définir une adresse du répertoire en tant que destination à l'aide de l'appli MyDrive	81
Chercher et synchroniser des emplacements via MyDrive	81
Synchroniser les emplacements de Mes destinations avec MyDrive	82
Importer une liste de PI de la communauté.....	82
Supprimer une liste de PI de la communauté	82
Importer un fichier de parcours GPX	83
Supprimer un fichier de parcours GPX.....	84
Sauvegarder et restaurer vos informations personnelles de navigation	84

Recherche rapide **85**

Choix de la recherche à utiliser	85
Utiliser la recherche rapide	86
À propos de la recherche	86
Saisir des termes de recherche	86
Utiliser les résultats de la recherche	88
À propos des codes postaux.....	90
À propos des mapcodes.....	90
Liste des icônes de types de points d'intérêt.....	91
Planifier un parcours à l'aide de la fonction de recherche rapide.....	95
Utiliser la prédiction des destinations	95
Planifier un parcours avec une adresse	96
Planifier un parcours vers un centre-ville	98
Planifier un parcours vers un point d'intérêt.....	101
Planifier un parcours avec un point d'intérêt à l'aide de la fonction de recherche en ligne ..	103
Planifier un parcours à l'aide de la carte	105
Planifier un parcours à l'aide de Mes destinations	107
Planifier un parcours à l'aide de coordonnées.....	108
Planifier un parcours à l'aide d'un mapcode	110
Planifier un parcours à l'avance.....	111
Trouver un parking.....	112
Trouver une station-service.....	115

Recherche étape par étape **118**

Choix de la recherche à utiliser	118
Utilisation de la recherche étape par étape.....	118
À propos de la recherche	118
Saisir des termes de recherche	119
Utiliser les résultats de la recherche	120

À propos des codes postaux.....	121
Liste des icônes de types de points d'intérêt.....	122
Planifier un parcours à l'aide de la fonction de recherche étape par étape	126
Utiliser la prédiction des destinations	126
Planifier un parcours avec une adresse	127
Planifier un parcours vers un point d'intérêt.....	128
Planifier un parcours vers un centre-ville	130
Planifier un parcours avec un point d'intérêt à l'aide de la fonction de recherche en ligne ..	132
Planifier un parcours à l'aide de la carte	134
Planifier un parcours à l'aide de Mes destinations	136
Planifier un parcours à l'aide de coordonnées via la fonction de recherche étape par étape	137
Planifier un parcours à l'avance	138
Trouver un parking.....	140
Trouver une station-service.....	143

Modifier votre parcours **146**

Le menu Parcours actuel	146
Éviter une route bloquée.....	148
Éviter une partie du parcours	149
Rechercher un parcours alternatif	150
Types de parcours.....	150
Éviter des fonctions sur un parcours	151
Éviter un incident ou une fonction de parcours via la barre de parcours	152
Ajouter un arrêt sur votre parcours à partir du menu Parcours actuel	152
Ajouter un arrêt à votre parcours à l'aide de la carte	152
Supprimer un arrêt de votre parcours	153
Ignorer le prochain arrêt sur votre parcours.....	153
Réorganiser les arrêts sur un parcours	153

Mes parcours **154**

À propos de Mes parcours	154
À propos des fichiers GPX et ITN.....	155
Ajouter à Mes parcours à l'aide de MyDrive	155
Enregistrer un parcours	159
Naviguer à l'aide d'un parcours enregistré.....	159
Se rendre à un arrêt d'un parcours enregistré.....	160
Ajouter un arrêt à un parcours enregistré à l'aide de la carte	162
Enregistrer un parcours	162
Naviguer à l'aide d'un parcours	163
Supprimer un parcours de Mes parcours	164
Exporter des parcours vers une carte mémoire	164
Importer des parcours à partir d'une carte mémoire	165
Importer des parcours depuis votre ordinateur au moyen d'un câble USB.....	165

Mes destinations **167**

À propos de Mes destinations.....	167
Définir votre domicile ou votre lieu de travail.....	167
Modifier l'emplacement de votre domicile	168

Ajouter un emplacement à partir de Mes destinations	169
Ajouter un emplacement à Mes destinations à partir de la carte	169
Ajouter un emplacement à Mes destinations à l'aide de la fonction de recherche	170
Ajouter un emplacement à Mes destinations à l'aide du marquage.....	170
Supprimer une destination récente de Mes destinations	171
Supprimer un emplacement de Mes destinations	171
Utilisation des listes de points d'intérêt de la communauté.....	171
Map Share	173
À propos de Map Share	173
Créer un rapport de correction de carte	173
Créer un rapport de modification de carte à partir d'un emplacement marqué	174
Types de modification de carte	175
Radars	177
À propos des radars.....	177
Circulation dans un autre secteur ou pays.....	177
Alertes radars	177
Modifier le mode d'avertissement	179
Signaler un nouveau radar.....	179
Confirmer ou supprimer un radar mobile	180
Mettre à jour les emplacements des radars et des dangers	180
Zones de danger	181
À propos des zones de danger et des zones à risques.....	181
Circulation dans un autre secteur ou pays.....	182
Avertissements sur les zones de danger ou à risques	182
Modifier le mode d'avertissement	182
Signaler une zone à risques.....	183
Mettre à jour l'emplacement des zones de danger et des zones à risques.....	183
Paramètres	184
Aspect	184
Affichage.....	185
Barre de parcours.....	186
Mode Guidage	187
Zoom automatique.....	187
Aperçu des sorties d'autoroute	188
Planification de parcours.....	188
Bluetooth.....	189
Wi-Fi	190
Mises à jour et nouveaux éléments.....	191
Cartes	191
MyDrive.....	192
Sons et alertes	193
Voix	194
Sensibilité tactile.....	195

Langue et unités	195
Système	196
Aide	197
Obtenir de l'aide	198
<hr/>	
Aide	198
Utiliser MyDrive Connect	199
<hr/>	
À propos de MyDrive Connect	199
Configurer MyDrive Connect	199
Se connecter à Internet via MyDrive Connect	199
Compte TomTom	200
Addendum	201
<hr/>	
Informations de copyright	207
<hr/>	

Bienvenue dans la navigation avec TomTom

Bienvenue sur votre TomTom Rider, le compagnon indispensable de vos trajets à moto !



Nous savons que vous avez sans doute plus intéressant à faire que de lire des manuels. Voici donc quelques liens rapides vers certaines sections importantes :

- [Nouveautés par rapport au Rider 450](#)
- [Installer votre Rider](#)
- [Connecter un casque d'écoute](#)
- [Services TomTom](#)
- [Connecter un smartphone](#)
- [Connexion Wi-Fi®](#)
- [Collection Road Trips : envoyer un parcours à votre Rider](#)

Nous espérons que vous apprécierez votre prochaine aventure avec votre nouveau TomTom Rider !

Remarque : vous pouvez utiliser votre GPS sur votre moto ou dans votre voiture.

Conseil : vous trouverez une foire aux questions sur le site tomtom.com/support.

Nouveautés

Nouveautés par rapport au Rider 450

Rider 550 uniquement

TomTom Road Trips

Empruntez les parcours les plus authentiques au monde proposés en exclusivité par TomTom, et synchronisez-les sur votre Rider 550.

En savoir plus : [Collection Road Trips : envoyer un parcours à votre Rider](#)

Points d'intérêt (PI) tiers

Profitez de plus de 1 000 points d'intérêts préinstallés spécialement sélectionnés pour les motards.

Rider 500/550

Nouveau réglage de la sensibilité tactile en l'absence de gants

En savoir plus : [Sensibilité tactile](#)

Accès rapide aux paramètres

Vous pouvez désormais consulter plus rapidement le statut des paramètres. Touchez la barre de menus en haut du menu principal. Y figurent des informations sur le statut du service TomTom Traffic, de MyDrive, de la technologie sans fil *Bluetooth*® et du Wi-Fi®. En savoir plus : [Accès rapide aux paramètres](#)

Mises à jour via Wi-Fi®

Recevez les dernières cartes et mises à jour logicielles pour votre TomTom Rider, via le Wi-Fi intégré. Le tout sans ordinateur !

En savoir plus : [Connexion Wi-Fi](#)

Messages smartphone

Écoutez les messages reçus sur votre smartphone directement dans votre casque d'écoute.

En savoir plus : [Recevoir un SMS ou un message instantané](#)

Compatible avec le logiciel de reconnaissance vocale Siri et le service Google Now™

Exploitez tout le potentiel des fonctionnalités vocales de votre smartphone : profitez de votre musique, passez des appels ou recevez des messages pendant que vous roulez, et bien plus encore.

En savoir plus : [Interagir avec Siri ou Google Now™](#)

Processeur quatre cœurs haute performance

Planifiez vos parcours plus rapidement.

Contenu du coffret

Rider 500/550 : TomTom Rider, fixation pour moto, kit de fixation RAM

Rider 550 Premium Pack : comme ci-dessus + kit de fixation pour voiture, solution antivol RAM, housse de protection

Vidéos TomTom

Vous trouverez de nombreuses vidéos sur notre chaîne YouTube pour découvrir notre nouveau TomTom Rider et les autres produits TomTom. Pour en savoir plus, rendez-vous sur www.youtube.com/user/TomTomOfficial/videos !

Voici les liens de quelques vidéos qui pourraient vous intéresser :

Conseil : recherchez des vidéos dans votre langue sur la chaîne YouTube de TomTom.

Le TomTom Rider

Couplage d'un casque d'écoute avec votre Rider et un smartphone :

https://www.youtube.com/watch?v=eBSM0Z_IX-s

Amélioration de la qualité des instructions GPS du RIDER 500/550 :

https://www.youtube.com/watch?v=_OBnc2812BU

Configuration d'un casque d'écoute avec un seul canal Bluetooth™ pour le RIDER 500/550 :

<https://www.youtube.com/watch?v=hMWBf25jAtU>

TomTom Traffic

Comment recevoir TomTom Traffic via votre iPhone :

www.youtube.com/watch?v=HlwYh5nYAok

Comment recevoir TomTom Traffic via votre smartphone Android™ :

www.youtube.com/watch?v=Wc3jkl-OeSM

Le TomTom GO

Votre Rider utilise toutes les fonctionnalités du TomTom GO. En savoir plus sur GO :

www.youtube.com/watch?v=sSBSeYtGpuY

Utilisation de MyDrive

Anglais britannique : www.youtube.com/watch?v=Pls5tGFhQIA

Français (France) : www.youtube.com/watch?v=IYpPDxxXSwk

Espagnol (Espagne) : www.youtube.com/watch?v=HkZqdD5MkHI

Néerlandais : www.youtube.com/watch?v=Skg6PwMbRxI

Italien : www.youtube.com/watch?v=AybGRzpgu1s

Installer votre Rider

Fixer sur une moto

Important : TomTom et RAM déclinent toute responsabilité quant aux dommages subis suite à des modifications, une installation inadéquate, des obstacles sur la route ou des accidents. Ni RAM, ni TomTom ne pourront être tenus responsables des pertes ou des dommages, directs ou indirects, résultant d'une installation inadéquate ou de l'impossibilité d'utiliser et/ou de fixer le produit. Avant toute utilisation, l'utilisateur doit déterminer si le produit est réellement adapté à l'usage prévu. L'utilisateur assume tous les risques et responsabilités, dans toute la mesure permise par la loi, en lien avec la fixation du produit.

1. Fixez le kit de fixation RAM™ sur votre moto.

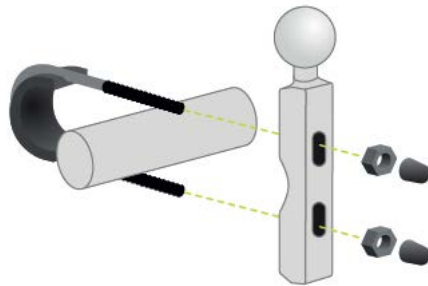

2. Installez le support dans la fixation et raccordez-le au système de câblage de votre moto.



Important : le câble rouge POS (+) doit être relié au système de câblage de la moto en un point situé entre le contact et l'alimentation +12 V de la batterie. Le câble noir NEG (-) doit être relié au système de câblage de la moto en un point situé entre le contact et l'alimentation - (GND) de la batterie. Le point 12 V choisi doit être situé sur un circuit qui se désactive lorsque vous coupez le contact, comme celui des feux.

Lors de l'installation du kit de fixation sur votre moto, suivez les recommandations suivantes :

- Si vous n'êtes pas sûr de réussir à installer vous-même le kit de fixation, faites appel à un professionnel.
- Si vous décidez d'attacher le kit de fixation vous-même, notez qu'un fusible est intégré dans le socle actif. En d'autres termes, vous n'avez pas besoin d'ajouter un fusible entre l'appareil et la batterie de votre moto.
- Veillez à ce que le kit de fixation n'affecte pas les commandes de la moto.
- Utilisez uniquement des outils adaptés. Si vous utilisez des outils inadaptés, vous risquez d'endommager ou de casser le kit de fixation.
- Ne serrez pas trop les écrous et les vis. Le cas échéant, vous risqueriez de fêler le kit de fixation ou d'endommager votre guidon.
- Si vous utilisez l'étrier fileté, n'oubliez pas de fixer sur les filetages apparents les capuchons en caoutchouc fournis.

3. Installez votre TomTom Rider dans la fixation.



4. Vous pouvez faire pivoter l'appareil de 90° pour utiliser votre affichage préféré.



Utiliser la solution antivol

Si votre coffret inclut une solution antivol, celle-ci se compose de deux parties :

- Un verrou RAM pour le support.
Ce verrou empêche que le bras RAM ne soit dévissé de la moto.
- UN Pin-Lock™ RAM pour le TomTom Rider.
Ce verrou empêche la déconnexion du TomTom Rider du socle.

Important : ces deux verrous sont dotés de clés. Vous devez donc vous assurer que vous gardez ces deux clés sur vous tout le temps !

Pour utiliser la solution antivol, procédez comme suit :

1. Verrouillez la fixation RAM sur votre moto comme indiqué ci-dessous.

Remarque : assurez-vous d'utiliser les vis plus longues fournies avec votre verrou TomTom Rider.

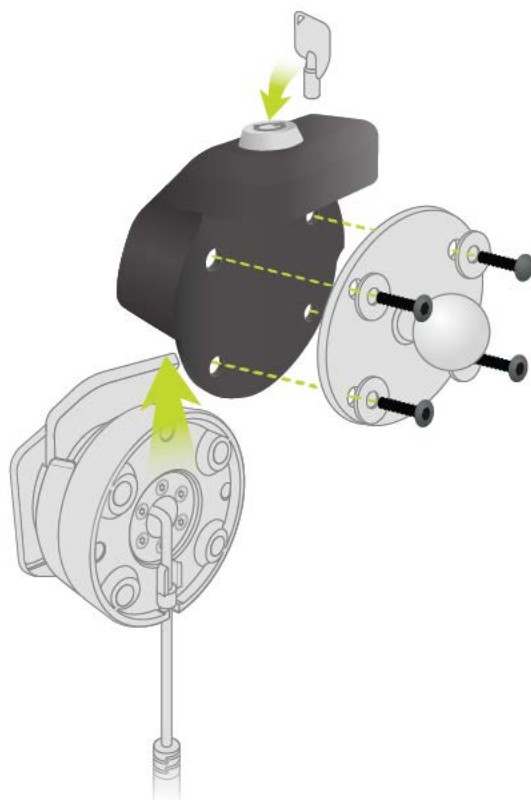

2. Dévissez l'écrou à oreilles du bras RAM.

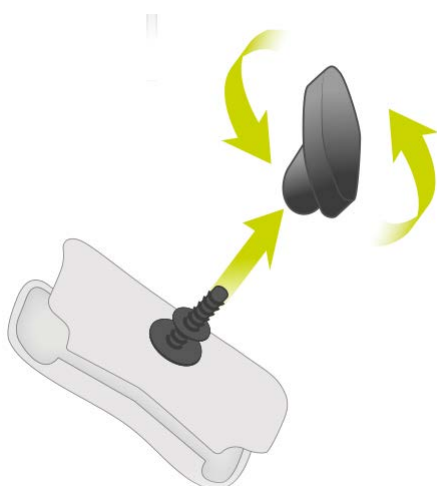

3. Fixez le Pin-Lock RAM.

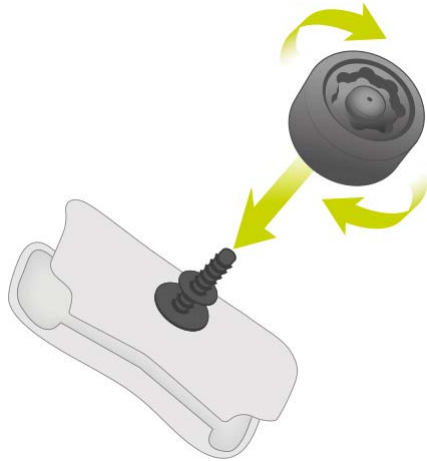

4. Installez le bras RAM sur la fixation RAM et le support de fixation alimenté.

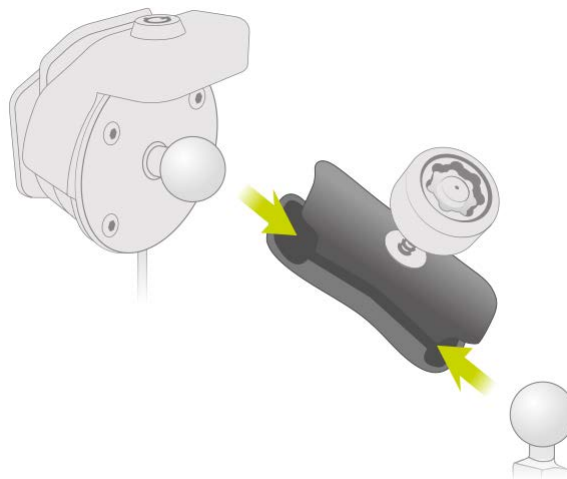

5. Fixez le capuchon du Pin-Lock RAM sur le Pin-Lock RAM.

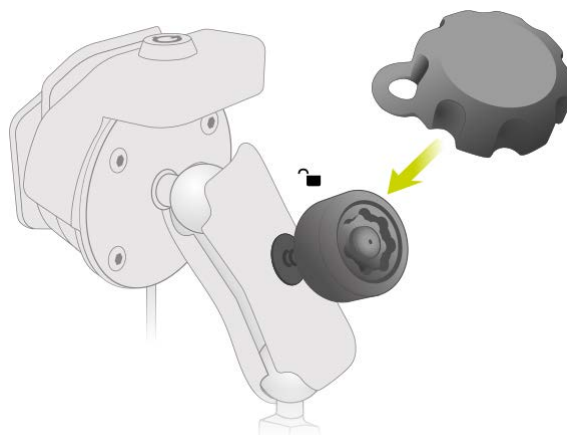

6. Serrez le Pin-Lock RAM comme indiqué.

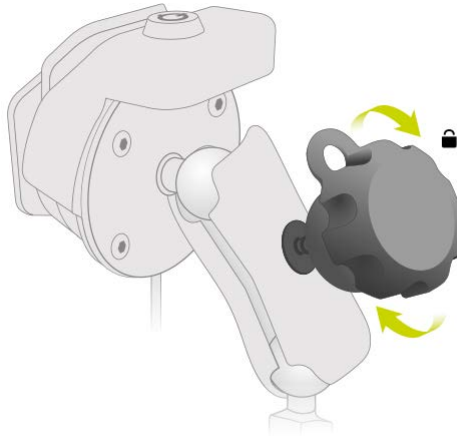

7. Retirez le capuchon du Pin-Lock RAM.

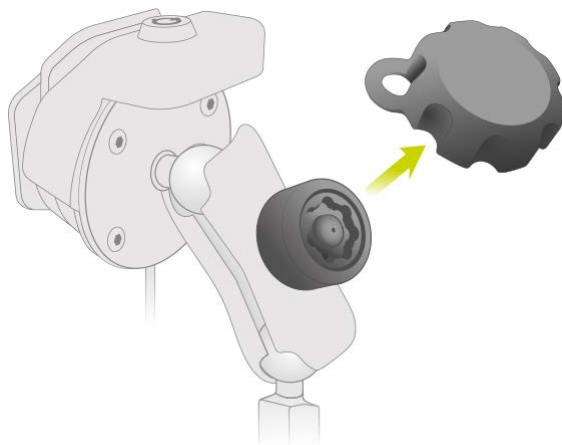

8. Verrouillez votre TomTom Rider avec la clé pour éviter qu'il ne puisse être retiré de la fixation

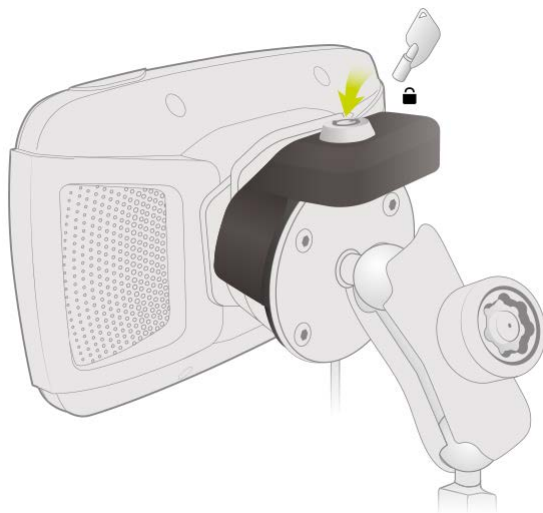

Installer dans votre voiture

Si votre coffret inclut une fixation pour voiture, utilisez-la pour installer votre TomTom Rider dans votre véhicule. Lisez les instructions sur le positionnement de l'appareil avant d'installer votre TomTom Rider.

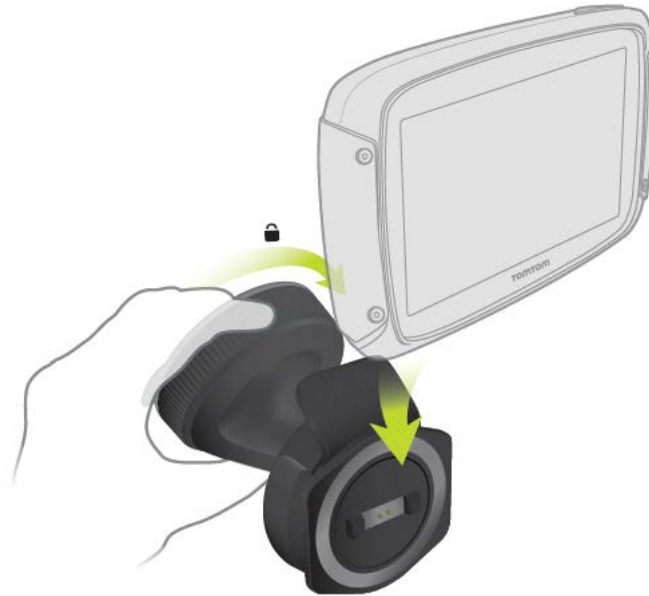

Si votre coffret inclut une fixation pour voiture, installez votre TomTom Rider en procédant comme suit :

1. Connectez le câble USB fourni au support.

Remarque : utilisez UNIQUEMENT le câble USB fourni avec votre TomTom Rider. Les autres câbles USB pourraient ne pas fonctionner.

2. Connectez le câble USB à l'une des prises USB du chargeur USB double et insérez ce dernier dans l'alimentation de votre tableau de bord.
3. Choisissez le meilleur emplacement lisse, sur votre pare-brise ou sur la vitre latérale, pour fixer votre TomTom Rider.
4. Assurez-vous que la ventouse du support et votre pare-brise sont propres et secs.
5. Appuyez fermement la ventouse contre le pare-brise.
6. Tournez la poignée située près de la base du support dans le sens des aiguilles d'une montre jusqu'à ce qu'elle soit bien bloquée.
7. Installez votre TomTom Rider dans la fixation, en vous assurant qu'il s'enclenche correctement.

Conseil : avec le chargeur double haute vitesse, vous pouvez recharger simultanément votre TomTom Rider et votre smartphone.



Allumer et éteindre

Allumer votre appareil

Appuyez sur le bouton marche/arrêt jusqu'à ce que l'appareil s'allume. Si l'appareil était éteint, le mode carte apparaît. Si l'appareil était en veille, le dernier écran consulté apparaît.

Mettre votre appareil en veille

Pour mettre votre appareil en veille, appuyez sur le bouton marche/arrêt puis relâchez-le.

Vous pouvez également appuyer sur le bouton marche/arrêt pendant plus de 2 secondes, jusqu'à ce que les boutons Veille et Désactiver apparaissent. Sélectionnez **Veille** pour mettre l'appareil en veille.

Conseil : pour mettre votre appareil de navigation en veille lorsqu'il n'est pas sur le support ou lorsque le câble USB est débranché, rendez-vous dans les paramètres de batterie du menu Paramètres.

Éteindre votre appareil

Pour éteindre totalement votre appareil, procédez de l'une des façons suivantes :

- Appuyez sur le bouton marche/arrêt pendant plus de 2 secondes, jusqu'à ce que les boutons Veille et Désactiver apparaissent. Sélectionnez **Désactiver** pour éteindre l'appareil. Sélectionnez le bouton Précédent si vous ne voulez pas éteindre l'appareil.

- Appuyez sur le bouton marche/arrêt pendant plus de 5 secondes jusqu'à ce que l'appareil s'éteigne.

Configuration

Remarque : la langue choisie sera utilisée pour tous les textes à l'écran. Vous pourrez modifier la langue a posteriori sous [Langues et unités](#) dans le menu **Paramètres**.

Lors de la première mise en marche de votre TomTom Rider, vous devez répondre à quelques questions afin de le configurer. Répondez-y en touchant l'écran.

Réception GPS

Lorsque vous démarrez pour la première fois votre TomTom Rider, quelques minutes sont peut-être nécessaires avant de localiser votre position. Par la suite, cette recherche sera beaucoup plus rapide.

Pour assurer une bonne réception satellite, utilisez votre TomTom Rider à l'extérieur et tenez-le droit. Des objets volumineux comme des bâtiments élevés peuvent parfois interférer avec la réception.

Important : QuickGPSfix fournit des informations sur les positions des satellites qui permettent à votre TomTom Rider de déterminer plus rapidement votre position. Les informations QuickGPSfix sont envoyées aux appareils connectés en permanence en temps réel et aux appareils connectés via smartphone lorsqu'ils sont connectés aux services LIVE à l'aide d'un smartphone. Vous pouvez également mettre à jour QuickGPSfix à l'aide de MyDrive.

Envoyer des informations à TomTom

Lorsque vous démarrez votre TomTom Rider pour la première fois ou que vous le réinitialisez, votre TomTom Rider vous demande la permission de collecter des informations sur l'utilisation que vous en faites. Ces informations sont stockées sur votre TomTom Rider jusqu'à ce que nous les récupérions. Nous les utilisons de manière anonyme pour améliorer nos produits et services. Si vous utilisez nos services, nous utiliserons également vos informations d'emplacement pour vous fournir les services.

Vous pouvez choisir de nous envoyer ou non ces informations à tout moment. Pour ce faire, procédez comme suit :

1. Dans le menu principal, sélectionnez le bouton **Paramètres**.
2. Sélectionnez **Système**.
3. Sélectionnez **Vos informations et confidentialité**.
4. Sélectionnez le bouton pour activer ou désactiver l'envoi d'informations.

Remarque : si vous choisissez de ne pas nous envoyer vos informations d'emplacement, vous ne recevrez plus nos services. En effet, les services doivent pouvoir envoyer l'emplacement de votre appareil à TomTom afin de recevoir les informations trafic liées à votre emplacement. La date de fin de votre abonnement ne change pas, même si vous ne nous envoyez pas ces informations.

Vous trouverez des informations à jour et plus détaillées sur la page tomtom.com/privacy.

Emplacement de carte mémoire

Certains appareils de navigation TomTom sont équipés d'un emplacement de carte mémoire, situé sur la partie latérale ou inférieure de l'appareil.

Avant d'utiliser l'emplacement de carte mémoire, rendez-vous sur MyDrive via un ordinateur pour vous assurer que la dernière version de l'application est installée sur votre appareil de navigation.

Une fois votre TomTom Rider mis à jour, vous pouvez utiliser une carte mémoire comme espace de stockage supplémentaire pour y ajouter de nouvelles cartes ou y enregistrer des parcours supplémentaires. Vous pouvez acheter ces cartes sur tomtom.com.

Important : les parcours ne peuvent pas être enregistrés sur la même carte mémoire que les cartes car le formatage utilisé est différent.

L'appareil ne démarre pas

Dans de rares cas, votre TomTom Rider risque de ne pas démarrer correctement ou de ne pas répondre à vos doigts.

Avant tout, vérifiez que la batterie est chargée. Pour charger la batterie, connectez votre TomTom Rider au chargeur de voiture. Le chargement complet de la batterie peut prendre 3 à 5 heures en fonction du type d'appareil.

Important : ne rechargez pas votre GPS via le port USB de votre véhicule, car celui-ci n'est pas assez puissant.

Si cette opération ne résout pas le problème, vous pouvez réinitialiser l'appareil. Pour ce faire, maintenez le bouton marche/arrêt enfoncé jusqu'à ce que votre TomTom Rider redémarre.

Charger votre appareil

La batterie de votre TomTom Rider se charge lorsque vous connectez l'appareil au chargeur TomTom du véhicule, à votre ordinateur ou à un chargeur secteur USB.

Important : ne rechargez pas votre GPS via le port USB de votre véhicule, car celui-ci n'est pas assez puissant.

Vous recevez un avertissement lorsque le niveau de batterie est faible ou critique. Lorsque le niveau de batterie est faible ou critique, la connexion à certains services TomTom est interrompue. Lorsque la batterie est vide, votre TomTom Rider se met en veille.

Important : sur les modèles START 42/52, START 40/50/60 et GO 51/61, la luminosité de l'écran diminue lorsque vous connectez votre GPS à votre ordinateur. La luminosité de l'écran diminue également si vous utilisez un chargeur non TomTom, dont la puissance n'est pas suffisante pour le chargement.

Remarque : utilisez UNIQUEMENT le câble USB fourni avec votre TomTom Rider. Les autres câbles USB pourraient ne pas fonctionner.

Entretenir votre TomTom Rider

Il est important de prendre soin de votre appareil :

- N'ouvrez pas la coque arrière de votre appareil quelles que soient les circonstances. Cela peut être dangereux et annulerait la garantie.
- Essuyez ou séchez l'écran de votre appareil avec un chiffon doux. N'utilisez pas de produit de nettoyage.

Connecter un casque d'écoute

À propos des casques d'écoute pour moto

Nous vous recommandons d'utiliser un casque d'écoute avec votre TomTom Rider pour écouter les instructions vocales et les sons d'avertissement de votre TomTom Rider. Vous pouvez également utiliser votre casque d'écoute pour passer et recevoir des appels en connectant l'appareil à votre téléphone. Cet accessoire vous permet de conduire avec votre TomTom Rider de la manière la plus sûre possible.

Important : dans la plupart des pays, il est illégal d'utiliser un téléphone portable en conduisant une moto. Non seulement c'est interdit, mais vous risquez en outre de vous tuer. Veuillez de ce fait respecter les règles qui régissent la conduite d'une moto dans votre pays et utiliser un système mains-libres ou un casque d'écoute autorisé par la loi.

Canaux Bluetooth

Certains casques d'écoute pour moto se connectent via Bluetooth. Le Bluetooth envoie et reçoit des ondes radio dans une bande comprenant 79 fréquences ou canaux différents. Le nombre de canaux varie d'un modèle de casque d'écoute à l'autre.

Un casque d'écoute avec plusieurs canaux Bluetooth vous permet de recevoir des instructions vocales, des appels téléphoniques et des notifications.



Pour savoir comment connecter un casque d'écoute multi-canal à votre TomTom Rider, reportez-vous à [Connecter un casque d'écoute multi-canal](#).

Si votre casque d'écoute ne dispose que d'un seul canal Bluetooth, vous pouvez le coupler soit avec votre TomTom Rider, soit avec un smartphone.

Pour savoir comment connecter un casque d'écoute à un seul canal à votre TomTom Rider, reportez-vous à [Connecter un casque d'écoute à un seul canal](#).

Tip: To see videos about connecting your headset to your Rider 500/550, see: https://fr.support.tomtom.com/app/answers/detail/a_id/25854/locale/fr_FR

Connecter un casque d'écoute multi-canal

Les instructions ci-dessous vous indiquent comment connecter un casque d'écoute Bluetooth multi-canal :

Remarque : si vous avez déjà tenté de connecter vos appareils, effacez l'historique de couplage de votre smartphone et de votre appareil, puis réessayez. Suite à cette opération, une nouvelle connexion Bluetooth s'établira entre les appareils. Voir : [Déconnecter un smartphone](#)

Tip: To see videos about connecting your headset to your Rider 500/550, see: https://fr.support.tomtom.com/app/answers/detail/a_id/25854/locale/fr_FR

1. Rechargez totalement la batterie de votre casque d'écoute à l'aide du chargeur fourni avec votre casque.
2. Allumez le casque d'écoute et rendez-le repérable en suivant les instructions fournies avec votre casque.
3. Coupez votre téléphone avec votre casque d'écoute en utilisant le canal Bluetooth n°1 de votre casque d'écoute.
4. Coupez votre Rider avec votre téléphone.
5. Coupez votre Rider avec votre casque d'écoute en utilisant le canal Bluetooth n°2 de votre casque d'écoute.

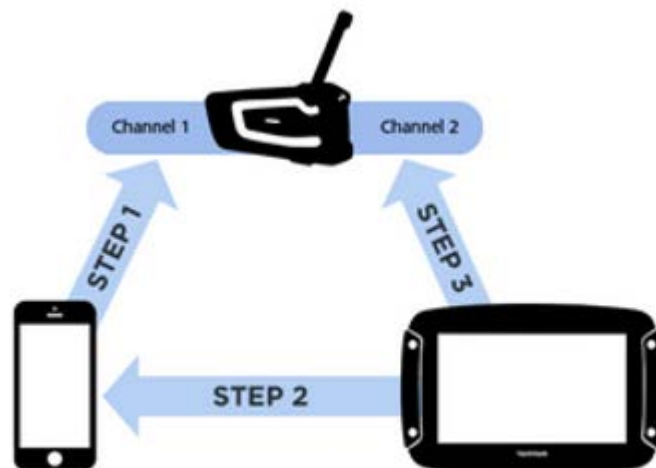

Coupler votre Rider avec votre casque d'écoute

1. À partir du menu principal, sélectionnez **Paramètres**.
2. Sélectionnez **Bluetooth**.



3. Sélectionnez **Ajouter un casque d'écoute**.
4. Sélectionnez **Continuer**, puis **Rechercher un casque d'écoute** et suivez les instructions pour établir la connexion.
5. Raccordez votre casque d'écoute à votre casque en suivant les instructions figurant dans le manuel de votre casque d'écoute.

Veillez à positionner correctement le microphone. Pour un confort optimal, ne positionnez pas le microphone directement en face de votre bouche, mais sur le côté.

Important : lorsque vous utilisez un casque d'écoute, le contrôle du volume peut ne pas être disponible si votre casque ne prend pas en charge le contrôle du volume à distance. Dans ce cas, utilisez le bouton de contrôle du volume sur le casque pour modifier le volume.

Connecter un casque d'écoute à un seul canal

Tip: To see videos about connecting your headset to your Rider 500/550, see: https://fr.support.tomtom.com/app/answers/detail/a_id/25854/locale/fr_FR

Méthode de couplage 1

Si vous coupez votre TomTom Rider d'abord à votre casque d'écoute, puis à votre téléphone, vous pouvez utiliser les fonctionnalités suivantes :

- Instructions de navigation et sons de votre TomTom Rider.
- Données pour le service Traffic et d'autres services.
- Notifications smartphone.
- Identifiant d'appel.

Remarque : lorsque vous utilisez cette configuration, vous ne pouvez pas passer ou répondre à des appels via votre casque d'écoute.



Méthode de couplage 2

Si vous coupez d'abord votre smartphone à votre casque d'écoute, puis votre TomTom Rider à votre téléphone, vous pouvez utiliser les fonctionnalités suivantes :

- Données pour le service Traffic et d'autres services.
- Notifications smartphone.
- Identifiant d'appel.

- Appels entrants et sortants via votre casque d'écoute avec une meilleure qualité d'appel.

Remarque : lorsque vous utilisez cette configuration, vous n'entendez pas les instructions de navigation ou les sons de votre TomTom Rider.



Amélioration de la qualité des instructions de navigation

À propos du profil A2DP (Advanced Audio Distribution Profile)

Ce profil Bluetooth définit la façon dont l'audio multimédia peut être transmis d'un appareil à un autre via une connexion Bluetooth ; il est également connu sous le nom de Bluetooth Audio Streaming.

Activation du profil A2DP

Tip: To see videos about connecting your headset to your Rider 500/550, see: https://fr.support.tomtom.com/app/answers/detail/a_id/25854/locale/fr_FR

Si vous savez ou pensez que votre casque d'écoute prend en charge le profil A2DP sur le canal 2, procédez comme suit :

1. À partir du menu principal, sélectionnez **Paramètres**.
2. Sélectionnez **Bluetooth**.



3. Sélectionnez le nom de votre casque d'écoute.
4. Sélectionnez **Activer le paramètre A2DP**.

L'état devrait passer à **Connecté** dans un délai d'une minute.

Si le statut de votre casque d'écoute ne passe pas à **Connecté** au bout d'une minute, cela signifie qu'il ne prend pas en charge les profils A2DP sur ce canal.

Si la qualité des instructions de navigation provenant de votre TomTom Rider ne s'améliore pas, procédez comme suit :

1. Oubliez tous les couplages Bluetooth sur votre téléphone et votre TomTom Rider.
2. Coupez votre TomTom Rider au canal 1 de votre casque d'écoute.
3. Coupez votre TomTom Rider avec votre téléphone.
4. Enfin, coupez votre téléphone au canal 2 de votre casque d'écoute.



Services TomTom

À propos des services TomTom

Tip: To access settings and the status of your services quickly, select the menu bar at the top of the main menu. In portrait mode, you can also tap the icons down the right hand side.

Votre TomTom Rider est un appareil « Connecté via smartphone », ce qui signifie qu'il accède aux services TomTom via votre smartphone.

Pour obtenir les services TomTom sur votre TomTom Rider, les éléments suivants sont nécessaires :

- un smartphone avec un forfait data d'un fournisseur de services mobiles ;
- l'appli TomTom MyDrive pour iOS ou Android™, installée sur votre smartphone ;
- un compte TomTom.

L'utilisation des services TomTom implique l'envoi et la réception de données par votre téléphone via votre prestataire de services mobiles.

Important : des coûts supplémentaires peuvent s'appliquer lorsque vous utilisez Internet depuis votre téléphone, notamment si vous êtes hors de la zone couverte par votre forfait data. Contactez votre prestataire de services mobiles pour de plus amples informations.

Remarque : les services TomTom ne sont pas disponibles dans tous les pays ou régions. Pour en savoir plus sur les services disponibles dans chaque région, rendez-vous sur tomtom.com/services.

Traffic et Radars

Les services TomTom vous fournissent des informations en temps réel sur le trafic et les radars sur votre parcours.

Dès que votre GPS est connecté à Internet ET que vous avez accepté les autorisations concernant vos informations et la confidentialité, votre GPS commence à recevoir les infos trafic et les mises à jour de l'emplacement des radars fixes et mobiles.

Pour afficher les informations concernant vos abonnements aux services TomTom Traffic et Radars, ouvrez l'écran Aide et sélectionnez **À propos de**.

Pour afficher l'état de la connexion à TomTom Traffic, regardez en haut à droite du menu principal. Si votre TomTom Rider n'est pas connecté au service TomTom Traffic, le symbole correspondant est marqué d'une croix.



Vous pouvez également sélectionner la barre des menus dans le menu principal pour accéder rapidement au statut des services et aux paramètres.

Important : le service Radars n'est pas disponible dans tous les pays. Par exemple, en France, TomTom propose un service Zones de danger à la place et en Suisse, aucun service signalant les radars n'est autorisé. En Allemagne, vous êtes responsable de l'activation et de la désactivation du service Radars. Le problème de la légalité de l'utilisation du service Radars ne concerne pas uniquement l'Allemagne et d'autres pays de l'UE. Vous reconnaissez donc utiliser ce service à vos risques et périls. TomTom décline toute responsabilité résultant de son utilisation.

MyDrive

MyDrive vous permet de contrôler votre appareil. Vous pourrez ainsi :

- sélectionner une destination sur votre ordinateur, votre tablette ou votre téléphone et transférez-la vers votre appareil ;
- Synchronisez vos adresses et vos parcours avec tous vos appareils.
- conserver toutes vos données en sécurité ;
- et bien plus encore...

Pour en savoir plus, rendez-vous à la section Synchroniser à l'aide de TomTom MyDrive ou rendez-vous sur mydrive.tomtom.com.

Pour activer la synchronisation automatique avec MyDrive, sélectionnez **Paramètres**, puis **MyDrive**. Connectez-vous à Internet en utilisant l'une des trois méthodes disponibles, puis connectez-vous à votre compte TomTom.

Connecter un smartphone

Pourquoi connecter un smartphone à mon GPS ?

Connectez votre smartphone à votre TomTom Rider pour utiliser ces fonctionnalités :

- Services TomTom

Recevez les infos trafic en temps réel, les mises à jour du service Radars et MyDrive via la connexion de données de votre téléphone. Cette fonction utilise environ 7 Mo de données par mois.

Important : le service Radars n'est pas disponible dans tous les pays. Par exemple, en France, TomTom propose un service Zones de danger à la place et en Suisse, aucun service signalant les radars n'est autorisé. En Allemagne, vous êtes responsable de l'activation et de la désactivation du service Radars. Le problème de la légalité de l'utilisation du service Radars ne concerne pas uniquement l'Allemagne et d'autres pays de l'UE. Vous reconnaissez donc utiliser ce service à vos risques et périls. TomTom décline toute responsabilité résultant de son utilisation.

- Appels téléphoniques

[Consultez vos notifications d'appels](#) sur votre TomTom Rider, pour décider si vous souhaitez répondre à un appel entrant.

- Messages smartphone

Les [SMS et les messages](#) provenant d'autres applications de messagerie sur votre smartphone apparaissent sur votre TomTom Rider. Les messages peuvent être lus à voix haute dans votre casque d'écoute, afin que vous ne quittiez pas la route des yeux.

- Assistant personnel du smartphone

Obtenez l'accès complet à [l'assistant personnel](#) de votre téléphone. Touchez le bouton téléphone en mode carte ou en mode guidage pour parler à Siri ou à Google Now™.

Connecter un smartphone

Vous êtes invité à connecter votre smartphone lorsque vous démarrez votre TomTom Rider pour la première fois, ou après avoir réinitialisé votre TomTom Rider.

Conseil : vous pouvez actuellement connecter un téléphone à votre TomTom Rider.

Connecter votre téléphone à l'aide de l'appli MyDrive

1. Sur votre smartphone, téléchargez et installez l'appli TomTom MyDrive.



[Boutique Google Play™](#)



[App Store d'Apple](#)

2. Ouvrez l'appli MyDrive. Si vous n'êtes pas invité à connecter votre téléphone, touchez le symbole de l'appareil en regard de la barre de recherche sur l'écran principal de l'appli.
3. Activez le Bluetooth sur votre téléphone et assurez-vous que votre téléphone est repérable.

4. Sur votre TomTom Rider, ouvrez le menu principal et sélectionnez **Paramètres**.



5. Sélectionnez **Bluetooth**.



6. Sélectionnez **Ajouter un téléphone**.

7. Suivez les étapes indiquées dans l'application et sur votre TomTom Rider pour coupler votre téléphone à votre TomTom Rider.

Lorsque votre téléphone est connecté, cette icône s'affiche sur la carte ou en mode guidage :



Vous pouvez facilement modifier les fonctionnalités du téléphone que vous souhaitez utiliser sous [Bluetooth](#), dans le menu Paramètres.

Déconnecter un smartphone

Vous pouvez déconnecter votre téléphone des manières suivantes :

- Désactivez le Bluetooth sur votre téléphone.
- Éteignez ou réinitialisez votre TomTom Rider.
- Sélectionnez **Bluetooth** dans le menu Paramètres. Sélectionnez votre téléphone. Sélectionnez **Désactiver le couplage** pour déconnecter votre GPS de votre téléphone.
- Supprimez votre GPS de la liste des périphériques Bluetooth couplés si vous souhaitez le supprimer définitivement.

Effacer l'historique de couplage

Pour effacer l'historique de couplage de votre appareil, sélectionnez **Paramètres**, puis **Bluetooth**, et supprimez les anciens couplages Bluetooth qui se trouvent dans la section **Appareils couplés**.

L'historique de couplage de votre téléphone peut être effacé depuis les paramètres Bluetooth d'Android ou iOS.

Reconnecter un smartphone

Votre TomTom Rider se souviendra de votre téléphone et le retrouvera automatiquement lorsque le Bluetooth sera activé sur le téléphone et que ce dernier sera à portée de votre GPS.

Conseil : ouvrez l'appli MyDrive pour utiliser la fonctionnalité Messages smartphone.

Lorsque votre téléphone est connecté, ce bouton s'affiche sur la carte ou en mode guidage :



Si vous perdez la connexion à votre téléphone, un symbole Bluetooth apparaît sur la carte ou en mode guidage.

Impossible d'établir une connexion

Pour vérifier l'état de la connexion de votre téléphone, procédez comme suit :

1. Sélectionnez **Bluetooth** dans le menu **Paramètres**.
Le message **Connecté** s'affiche si vous êtes connecté à un téléphone.
2. Si le message **Connecté** n'apparaît pas, sélectionnez le téléphone auquel vous souhaitez vous connecter.
3. Assurez-vous que toutes les options sont activées ou sélectionnez l'option pour en savoir plus sur la manière dont vous pouvez vous connecter.

Si votre TomTom Rider ne peut pas se connecter à votre téléphone ou que vous ne disposez pas d'une connexion Internet, vérifiez également les points suivants :

- Votre téléphone apparaît sur votre TomTom Rider.
- Le Bluetooth est activé sur votre téléphone.
- Le forfait data fourni par votre prestataire de services mobiles est actif et vous pouvez accéder à Internet sur votre téléphone.

PAN (Personal Area Network)

Important : bien que la connexion de votre appareil à Internet soit possible via un PAN (Personal Area Network), la méthode préférée consiste à utiliser [l'appli MyDrive](#).

Appareils connectés via smartphone uniquement

Votre téléphone partage sa connexion Internet à l'aide des fonctions Bluetooth® et PAN (Personal Area Network).

Selon le système d'exploitation de votre téléphone, ce réseau, ou PAN, peut porter l'un des noms suivants :

- Hotspot personnel
- Partage de connexion ou Partage de connexion via Bluetooth
- Tether ou Bluetooth Tether

La fonctionnalité PAN est certainement déjà incluse dans le système d'exploitation de votre téléphone. Sinon, vous pouvez télécharger une application pour créer un PAN.

Remarque : certains prestataires de services mobiles n'autorisent pas leurs utilisateurs à faire appel à un PAN. Si votre téléphone ne dispose pas de la fonctionnalité PAN, contactez votre prestataire de service pour plus d'informations.

Consultez le guide d'utilisation de votre téléphone si vous ne trouvez pas les paramètres.

Pour obtenir de l'aide, rendez-vous sur tomtom.com/connect.

Connexion Wi-Fi

À propos du Wi-Fi®

Le moyen le plus simple de gérer vos cartes, votre logiciel et l'ensemble du contenu de votre GPS est d'utiliser une connexion Wi-Fi.

Vous pouvez mettre à jour votre GPS via Wi-Fi, sans le connecter à un ordinateur. Le GPS mémorise les réseaux Wi-Fi pour vous permettre de maintenir votre appareil à jour lorsque vous êtes à proximité de ces réseaux.

Avant de commencer, assurez-vous que vous avez accès à un réseau Wi-Fi illimité, comme un réseau domestique personnel, par exemple. Veuillez noter qu'il n'est pas recommandé d'effectuer les mises à jour via un réseau Wi-Fi public, comme dans un aéroport ou un hôtel, car les mises à jour peuvent être volumineuses et que la connexion à ce type de réseau peut ne pas être stable.

Conseil : si vous n'avez pas accès à un réseau Wi-Fi ou si votre réseau Wi-Fi est lent ou n'est pas stable, vous pouvez utiliser une connexion USB pour effectuer les mises à jour via [MyDrive Connect sur votre ordinateur](#).

Se connecter au Wi-Fi

Important : les réseaux Wi-Fi qui nécessitent une connexion en ligne ne sont pas pris en charge par le TomTom Rider. Ces types de connexions Wi-Fi sont fréquents dans les lieux publics, par exemple dans les hôtels, les boutiques et les restaurants.

Pour vous connecter à un réseau Wi-Fi, procédez comme suit :

1. Sélectionnez **Paramètres** dans le menu principal, puis **Wi-Fi**.



La liste des réseaux Wi-Fi disponibles et des réseaux Wi-Fi enregistrés actuellement hors de portée s'affiche.

Conseil : faites défiler l'écran vers le bas pour accéder à la liste des réseaux enregistrés hors de portée.

2. Sélectionnez le réseau Wi-Fi auquel vous souhaitez vous connecter. Si le réseau est sécurisé, saisissez le mot de passe. Si aucun mot de passe n'est requis, vous êtes directement connecté.

Conseil : pour accéder aux options avancées d'un réseau Wi-Fi, utilisez l'option **Wi-Fi** dans le menu Paramètres.

3. Sélectionnez **Terminé**, puis sélectionnez **Connecter**.

La connexion de votre GPS au réseau Wi-Fi peut prendre un peu de temps. Si l'opération prend trop de temps, veuillez vérifier l'identité et le mot de passe que vous avez utilisés pour le réseau Wi-Fi.

Une fois que votre GPS est connecté au réseau Wi-Fi, l'état Connecté s'affiche sous le nom du réseau Wi-Fi.

Tip: To access settings and the status of your services quickly, select the menu bar at the top of the main menu. In portrait mode, you can also tap the icons down the right hand side.

Oublier un réseau Wi-Fi

Pour oublier un réseau Wi-Fi figurant dans votre liste de réseaux disponibles, procédez comme suit :

1. Sélectionnez **Paramètres** dans le menu principal, puis **Wi-Fi**.



La liste des réseaux Wi-Fi disponibles et des réseaux Wi-Fi enregistrés actuellement hors de portée s'affiche.

Conseil : faites défiler l'écran vers le bas pour accéder à la liste des réseaux enregistrés hors de portée.

2. Sélectionnez le réseau Wi-Fi que vous souhaitez oublier.
3. Sélectionnez **Modifier**, puis **Oublier**.

Votre appareil est déconnecté du réseau Wi-Fi.

Remarque : le réseau Wi-Fi apparaît toujours dans la liste, mais votre appareil ne s'y connectera pas automatiquement.

À propos des mises à jour et des nouveaux éléments

Un point d'exclamation rouge sur le bouton Paramètres vous indique que des mises à jour ou de nouveaux éléments sont disponibles.



Conseil : lorsque vous ajoutez une nouvelle carte, il se peut qu'une mise à jour logicielle du système vous soit proposée.

Les mises à jour et nouveaux éléments suivants peuvent vous être proposés :

Mises à jour logicielles du système

Une **mise à jour logicielle du système** est une mise à jour logicielle pour le GPS. Une explication vous indique pourquoi la mise à jour est requise et quelles fonctionnalités seront modifiées ou ajoutées, le cas échéant.

Si vous n'avez pas utilisé votre GPS depuis longtemps, il vous sera peut-être demandé d'installer une mise à jour logicielle requise lorsque vous l'utiliserez de nouveau. Si vous n'installez pas la mise à jour, vous risquez de rencontrer les problèmes suivants :

- Votre GPS ne peut pas être informé des mises à jour et aucune autre mise à jour ne sera possible.
- Votre GPS ne peut pas afficher les informations sur les mises à jour logicielles requises, par exemple la taille, la version, etc.
- Votre GPS ne peut pas ajouter ou supprimer de cartes.

Mises à jour de carte

Lorsqu'une mise à jour de [carte](#) est proposée, installez-la dès que possible, afin de toujours conduire avec la carte la plus récente.

La carte existante est supprimée avant l'installation de la mise à jour de carte. Si vous annulez une mise à jour de carte, vous n'aurez plus la carte sur votre TomTom Rider. Si tel est le cas, rendez-vous sur **Cartes** dans le menu Paramètres, puis téléchargez de nouveau la carte.

Mises à jour Map Share

Ces mises à jour sont créées à partir des modifications apportées et partagées par d'autres utilisateurs TomTom. Elles peuvent contenir les modifications ou mises à jour suivantes :

- Limitations de vitesse
- Noms de rue
- Routes récemment bloquées ou débloquées
- Sens de circulation
- Restrictions de direction

Pour en savoir plus, voir [Map Share](#).

Mises à jour du service Radars

Lorsqu'une mise à jour du service Radars est proposée, vous pouvez choisir les pays de votre carte à mettre à jour.

Voix

De nouvelles voix pourront également vous être proposées dans une mise à jour.

Installation des mises à jour et des nouveaux éléments

Remarque : si le Wi-Fi n'est pas disponible ou n'est pas stable, des instructions vous expliquent comment obtenir des mises à jour [via une connexion USB à votre ordinateur](#).

Conseil : lors d'une mise à jour via Wi-Fi, nous vous recommandons de laisser votre appareil branché à une source d'alimentation.

Conseil : appuyez sur le bouton marche/arrêt pour éteindre l'écran et économiser la batterie lors du téléchargement d'une mise à jour.

Pour sélectionner et installer les mises à jour et les nouveaux éléments, procédez comme suit :

1. Sélectionnez **Mises à jour et nouveaux éléments**.



Le bouton **Mises à jour et nouveaux éléments** vous indique le nombre de mises à jour et d'éléments disponibles.

2. Sélectionnez les éléments et les mises à jour que vous souhaitez installer. La liste inclut les éléments que vous avez achetés dans la boutique en ligne de TomTom.

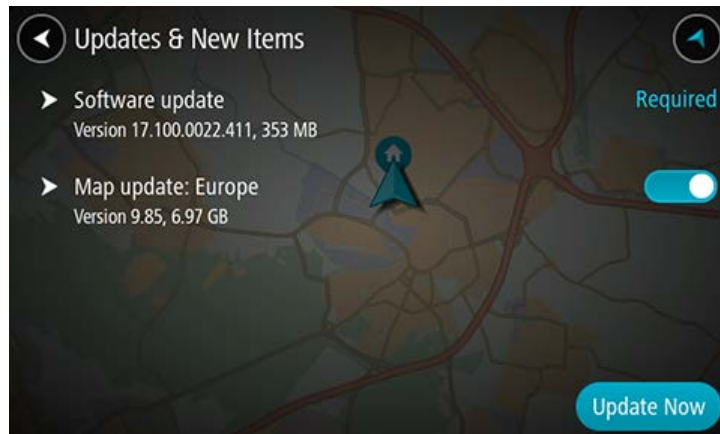

3. Connectez-vous à votre compte TomTom lorsque vous y êtes invité.

Conseil : la connexion pour utiliser Mises à jour et nouveaux éléments vous connecte également pour l'utilisation de TomTom MyDrive.

Utiliser votre Rider

Boutons de navigation

En mode carte ou en mode guidage, sélectionnez le bouton du menu principal pour ouvrir celui-ci. Les boutons de navigation suivants sont disponibles dans le menu principal :

Remarque : toutes les fonctionnalités ne sont pas prises en charge sur tous les appareils.

Rechercher



Sélectionnez ce bouton pour rechercher une adresse, un lieu ou un point d'intérêt, puis planifier un parcours jusqu'à cet emplacement.

Prendre un parcours à sensations



Sélectionnez ce bouton pour prendre un parcours à sensations lors d'une virée ou pour rejoindre une destination.

Mes parcours



Sélectionnez ce bouton pour afficher vos [parcours enregistrés](#) rtés.

Ajouter domicile

Aller au domicile



Sélectionnez ce bouton pour aller à votre domicile. Si ce bouton n'apparaît pas dans votre menu principal, rendez-vous dans Mes destinations pour configurer votre domicile.

Ajouter travail

Sélectionnez ce bouton pour aller à votre lieu de travail. Si ce bouton n'apparaît pas dans votre menu principal, rendez-vous dans Mes destinations pour configurer votre lieu de travail.

Aller au travail

Parcours actuel

Sélectionnez ce bouton pour effacer ou modifier votre parcours planifié.



Lancer l'enregistrement

Sélectionnez ce bouton pour démarrer ou arrêter l'enregistrement d'un [parcours](#).



Mes destinations

Sélectionnez ce bouton pour afficher vos adresses enregistrées.



Parking

Sélectionnez ce bouton pour rechercher des parkings.



Station-service

Sélectionnez ce bouton pour rechercher des stations-service.



Statistiques du trajet

Sélectionnez ce bouton pour afficher les [statistiques du trajet](#) : distance parcourue, temps de trajet et vitesse.



Paramètres

Sélectionnez ce bouton pour modifier les paramètres.



Tip: To access settings and the status of your services quickly, select the menu bar at the top of the main menu. In portrait mode, you can also tap the icons down the right hand side.

Le clavier adapté aux gants

Passer au clavier adapté aux gants

Le clavier adapté aux gants dispose de gros boutons pour vous permettre de sélectionner plus facilement des éléments à l'écran lorsque vous portez des gants de moto.

Pour plus d'informations sur le choix d'un clavier, reportez-vous au chapitre Saisir des termes de recherche.

Utiliser le clavier adapté aux gants

Prenons comme exemple la touche « pqrs ». Procédez comme suit :

1. Pour sélectionner la première lettre, « p », touchez une fois la touche « pqrs ».

Conseil : pour sélectionner une autre lettre de cette même touche, par exemple, si vous souhaitez saisir « p » puis « r », vous devez attendre une demi-seconde entre chaque saisie d'une lettre.

2. Pour sélectionner la deuxième lettre, par exemple « q », touchez deux fois rapidement la touche « pqrs ».
3. Pour sélectionner la troisième lettre, par exemple « r », touchez trois fois rapidement la touche « pqrs ».
4. Pour sélectionner la quatrième lettre, par exemple « s », touchez quatre fois rapidement la touche « pqrs ».

Si vous rencontrez toujours des difficultés pour sélectionner les lettres lorsque vous portez vos gants, vous pouvez procéder comme suit :

1. [Maintenez](#) la touche enfoncée, par exemple « def ».
Après avoir activé la touche, le premier caractère apparaît, dans le cas présent « d ».
2. Attendez que la fenêtre contextuelle s'affiche.
3. Sélectionnez le caractère souhaité dans la fenêtre contextuelle, par exemple « f ».
4. Le caractère sélectionné, « f », remplace le caractère apparu initialement, « d ».

Touches disponibles

Les touches présentées ci-dessous sont disponibles lorsque vous utilisez votre TomTom Traffic en mode portrait ou paysage.

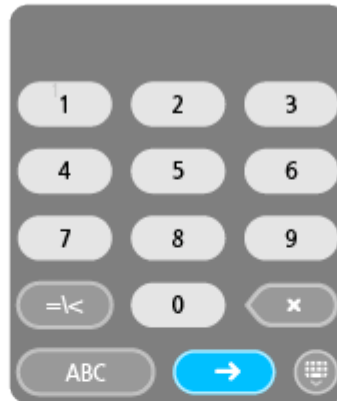

Utiliser les paramètres rapides

Les paramètres rapides facilitent l'utilisation de certains paramètres lorsque vous portez des gants.

Pour utiliser les paramètres rapides, sélectionnez le bouton des paramètres rapides dans le menu principal, le mode carte ou le mode guidage.



Un écran s'affiche, avec de gros boutons et un bouton de contrôle du volume :

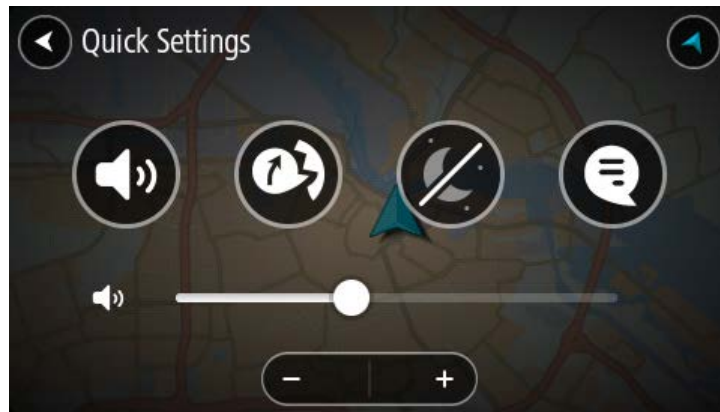

Ce bouton indique que vous entendrez des instructions vocales. Sélectionnez ce bouton pour désactiver les instructions vocales. Vous n'entendrez plus les instructions vocales relatives à votre parcours, mais vous continuerez à entendre les informations comme les infos trafic et les sons d'avertissement.

Conseil : vous pouvez sélectionner les types d'instructions que vous souhaitez entendre. Sélectionnez Voix dans le menu Paramètres et sélectionnez les instructions que vous souhaitez entendre.



Ce bouton indique que vous n'entendrez pas d'instructions vocales. Sélectionnez ce bouton pour activer les instructions vocales.



Ce bouton indique que des couleurs diurnes sont utilisées pour l'affichage. Sélectionnez ce bouton pour réduire la luminosité de l'écran et afficher la carte avec des couleurs sombres.

Lors de la conduite de nuit ou dans un tunnel sombre, il est moins distrayant et plus facile pour le conducteur de voir l'écran si sa luminosité est réduite.

Conseil : votre appareil bascule automatiquement entre les couleurs diurnes et les couleurs nocturnes en fonction de l'heure de la journée. Pour désactiver cette fonction, sélectionnez Aspect, puis Affichage, dans le menu Paramètres et désactivez l'option **Basculer automatiquement vers couleurs nocturnes**.



Ce bouton indique que des couleurs nocturnes sont utilisées pour l'affichage. Sélectionnez ce bouton pour augmenter la luminosité de l'écran et afficher la carte avec des couleurs lumineuses.



Ce bouton indique que vous recevrez les messages. Sélectionnez ce bouton pour désactiver les messages pour votre session actuelle.

Conseil : (page 62) vous pouvez également activer ou désactiver de façon permanente les messages à l'aide du [menu Paramètres](#).

[Bluetooth.](#)



Ce bouton indique que vous ne recevrez pas les messages. Sélectionnez ce bouton pour réactiver les messages pour votre session actuelle.

Conseil : vous pouvez également activer ou désactiver de façon permanente les messages à l'aide du [menu Paramètres Bluetooth.](#)



Lorsque vous portez des gants, utilisez les boutons plus (+) et moins (-) sous le curseur de volume pour modifier le volume, plutôt que d'essayer de déplacer le curseur.

Important : lorsque vous utilisez un casque d'écoute, le contrôle du volume peut ne pas être disponible si votre casque ne prend pas en charge le contrôle du volume à distance. Dans ce cas, utilisez le bouton de contrôle du volume sur le casque pour modifier le volume.

Collection Road Trips : envoyer un parcours à votre GPS

La collection TomTom Road Trips vous permet de découvrir les parcours les plus exceptionnels au monde, depuis les légendaires routes sinueuses de la Great Ocean Road jusqu'aux grands classiques, tels que la célèbre Route 66.

Envoyer un parcours à votre TomTom Rider à partir de la collection Road Trips

Pour utiliser la collection Road Trips, procédez comme suit :

1. Connectez-vous à TomTom MyDrive à l'adresse mydrive.tomtom.com.
2. Cliquez sur l'icône Road Trips située sur le côté gauche, comme indiqué ci-dessous :

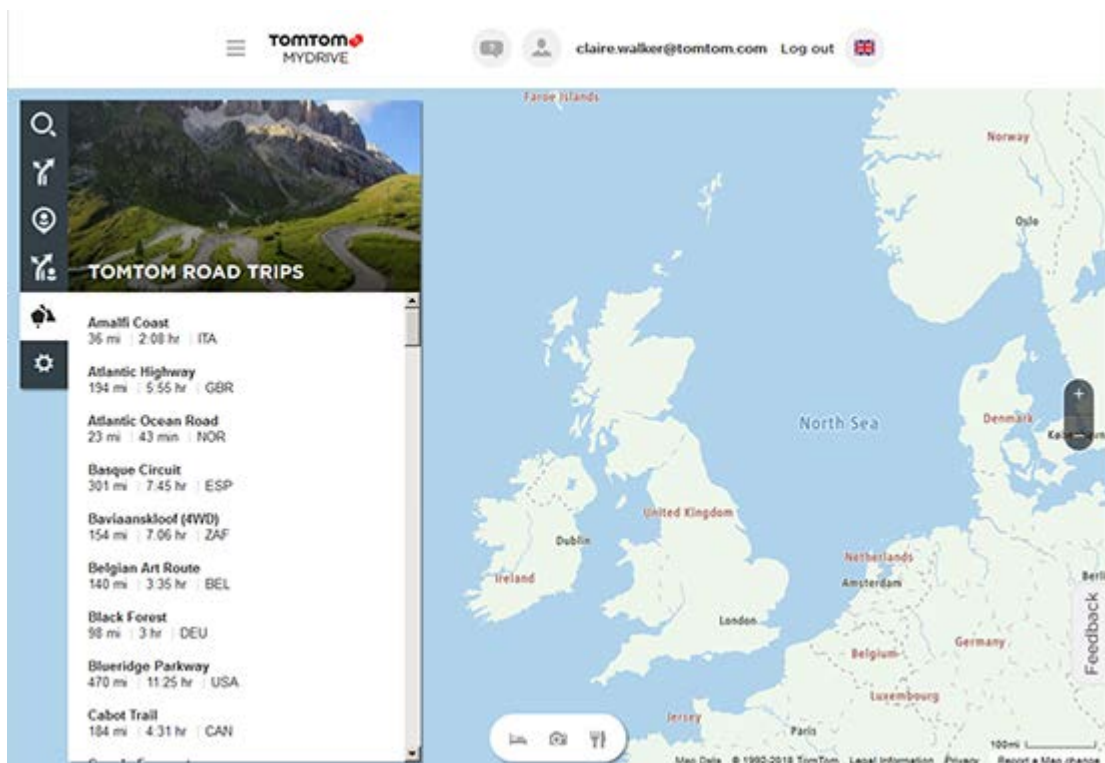

La distance et la durée de chaque virée s'affiche, ainsi que le pays dans lequel elle se situe.

3. Cliquez sur une virée dans la liste.

Le parcours apparaît sur la carte, ainsi que les arrêts (drapeaux) et les points de départ et d'arrivée.

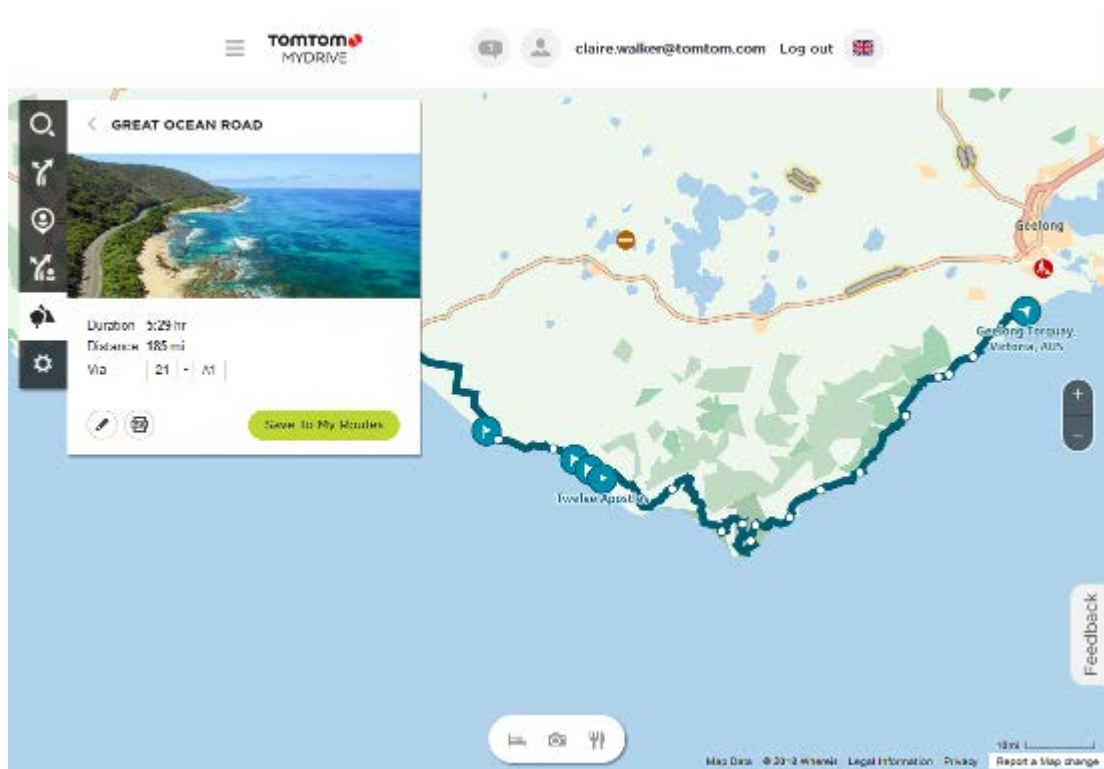

À l'aide des boutons situés en bas de la fenêtre, vous pouvez modifier le parcours, l'enregistrer au format .GPX ou choisir l'option **Ajouter à Mes parcours**.

Conseil : cliquez sur la flèche grise près du nom de la virée pour revenir à l'écran précédent.

4. Cliquez sur **Ajouter à Mes parcours**.
5. Pour envoyer le parcours à votre GPS, cliquez sur l'icône Mes parcours, puis sur le nom de la virée.

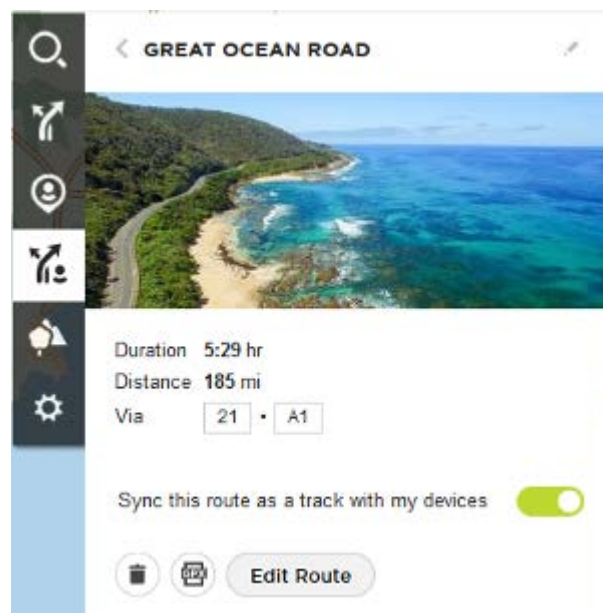

6. Assurez-vous que l'option **Synchroniser ce parcours avec mes appareils** est activée.

La virée est synchronisée avec votre TomTom Rider dès que vous êtes connecté à votre ordinateur, que le GPS se trouve à portée de votre réseau sans fil ou qu'il est connecté à votre téléphone. Vous devez être connecté à MyDrive.

Collection Road Trips : planifier un parcours vers un arrêt

La collection TomTom Road Trips vous permet de découvrir les parcours les plus exceptionnels au monde, depuis les légendaires routes sinueuses de la Great Ocean Road jusqu'aux grands classiques, tels que la célèbre Route 66.

Planifier un parcours vers un arrêt

Pour planifier un parcours vers un arrêt intéressant sur une escapade, procédez comme suit :

1. Connectez-vous à TomTom MyDrive à l'adresse mydrive.tomtom.com.
2. Cliquez sur l'icône Road Trips située sur le côté gauche.
3. Cliquez sur une virée dans la liste.

Le parcours apparaît sur la carte, ainsi que les points de départ et d'arrivée et, dans certains cas, les arrêts (drapeaux).

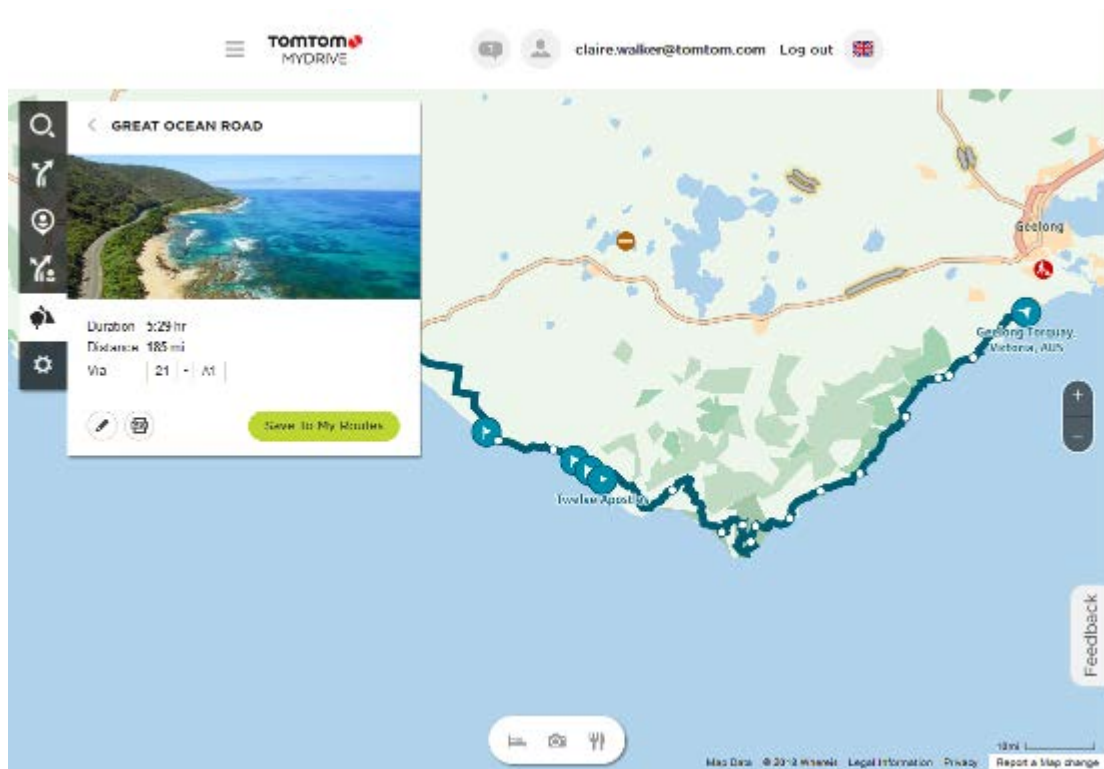

4. Cliquez sur un drapeau pour afficher des informations sur l'arrêt en question. Par exemple, sur l'image ci-dessous, le drapeau Bay of Islands est sélectionné et, si des informations et des avis sont disponibles à propos de cet arrêt, ils vous sont présentés.

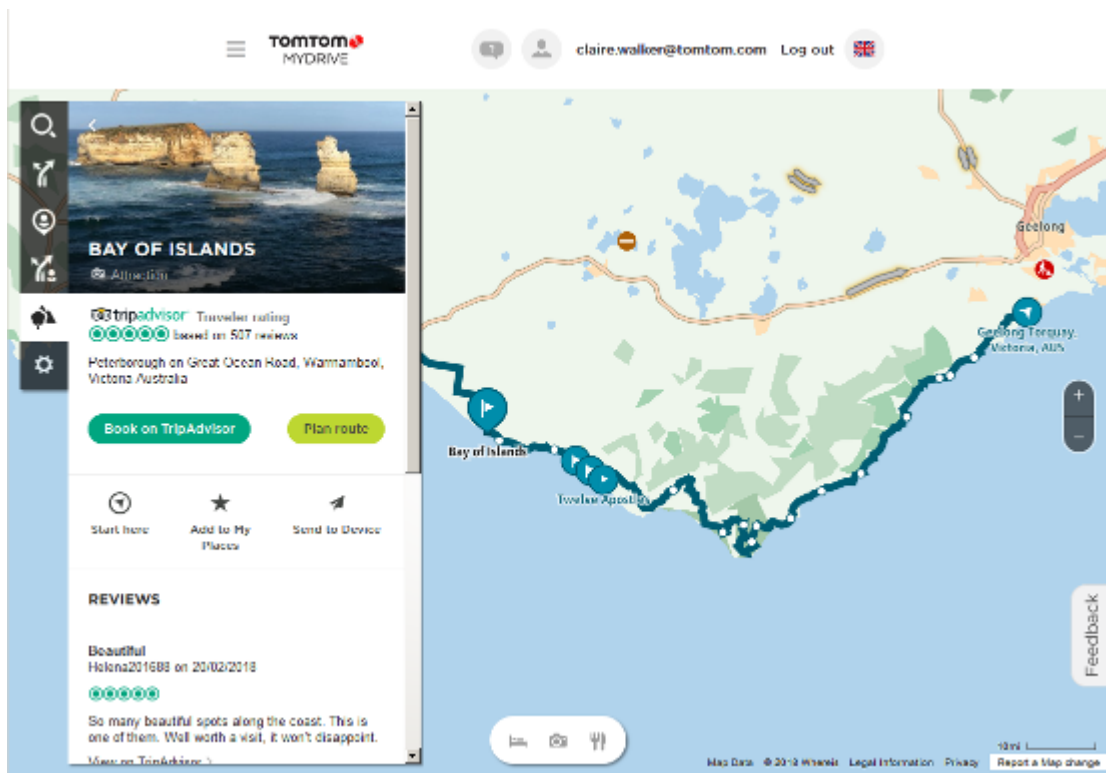

5. Cliquez sur **Démarrer ici** pour faire de ce point le point de départ de votre parcours, ou sur **Ajouter à Mes destinations** ou **Envoyer sur votre GPS**.
6. Cliquez sur **Planifier un parcours** pour planifier un parcours vers cet arrêt.
Vous pouvez ensuite choisir certains paramètres, notamment le type de véhicule, un parcours rapide ou à sensations, etc.
Saisissez un point d'intérêt dans le champ de recherche, par exemple, « hôtel », pour rechercher tous les hôtels près de l'arrêt que vous avez choisi.

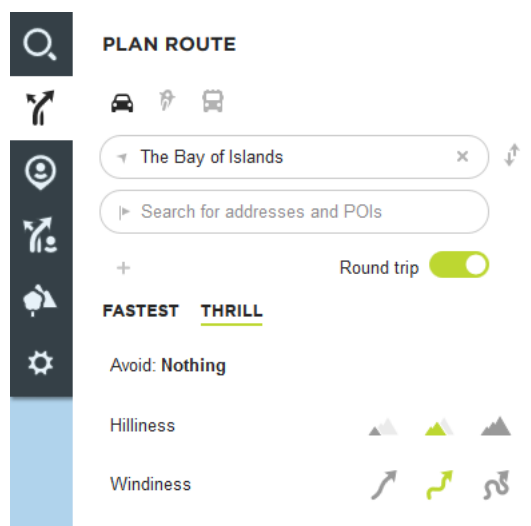

7. Sélectionnez le point d'intérêt qui vous intéresse.

Plusieurs parcours peuvent alors vous être proposés, comme ci-dessous.

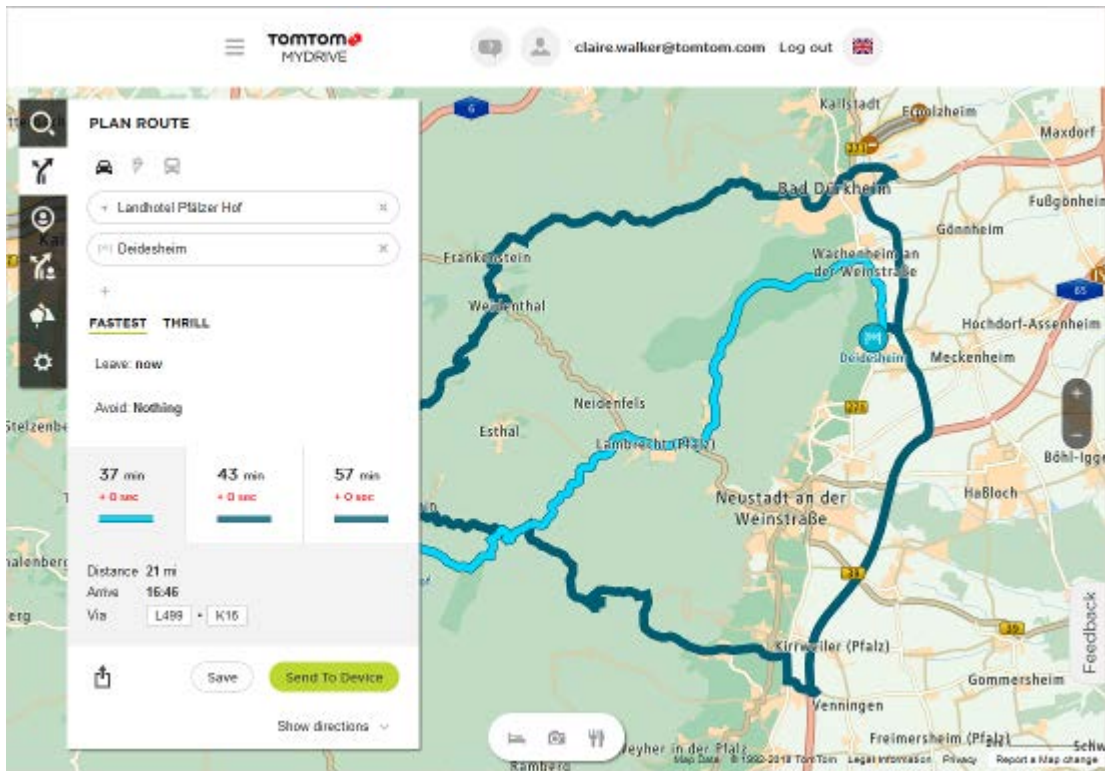

8. Cliquez sur le parcours de votre choix, puis utilisez les boutons situés en bas de la fenêtre pour partager votre parcours, l'enregistrer ou **l'envoyer sur votre GPS**.

Prendre un parcours à sensations

Vous pouvez utiliser le bouton Prendre un parcours à sensations pour créer rapidement des parcours intéressants. Cette fonctionnalité est particulièrement utile lorsque vous avez du temps libre et voulez planifier simplement un parcours à sensations.

Les parcours à sensations incluent des routes intéressantes ou difficiles, en empruntant le moins d'autoroutes possible. Vous pouvez choisir le nombre de virages sur votre parcours, mais aussi le nombre de montées et de descentes.

Conseil : dans la mesure où l'option Prendre un parcours à sensations permet de créer un parcours instantané, les parcours à sensations ne peuvent pas être enregistrés dans Mes parcours.

Conseil : par défaut, les parcours à sensations sont des boucles, mais vous pouvez planifier un parcours vers une destination de votre choix.

Prendre un parcours à sensations avec des arrêts

Si vous voulez sortir, l'option **Prendre un parcours à sensations** vous permet de planifier une virée sur les routes les plus intéressantes à partir de votre position actuelle via les arrêts de votre choix. Vous devez sélectionner au moins un arrêt pour créer un parcours à sensations.

1. Sélectionnez le bouton du menu principal pour ouvrir le menu principal.



2. Sélectionnez **Prendre un parcours à sensations**.



Le mode carte s'ouvre.

3. Déplacez la carte et zoomez jusqu'à ce que le lieu par lequel vous voulez passer apparaisse.
4. Créez un arrêt en touchant la carte.

Votre TomTom Rider planifie une virée à sensations passant par l'arrêt que vous avez choisi.

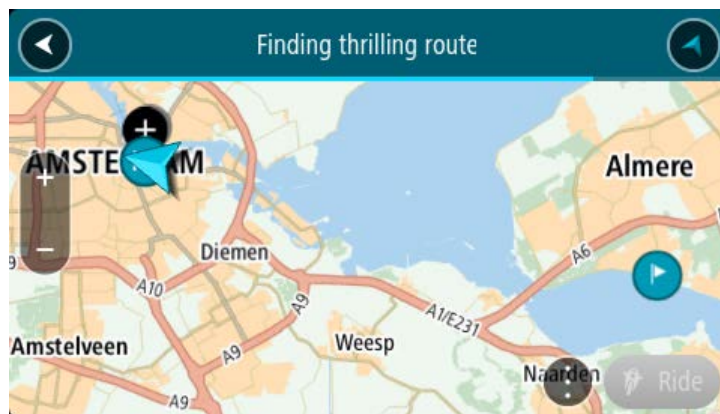

Conseil : le sens de la virée est aléatoire. Si votre parcours comporte au moins 2 arrêts, vous pouvez changer la direction du trajet en réorganisant les arrêts. Les flèches sur le parcours planifié indiquent la direction du trajet.

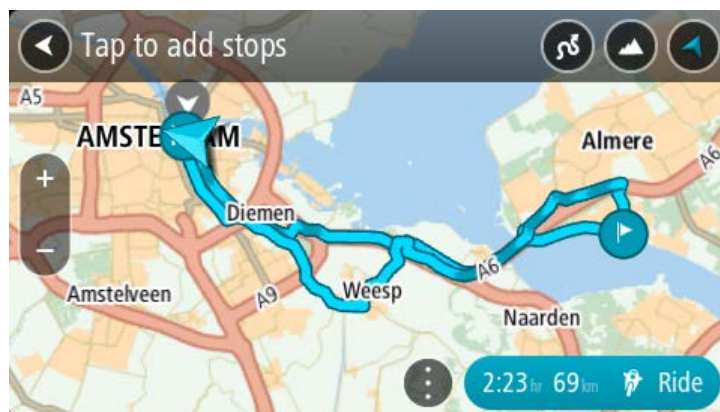

5. Si vous voulez ajouter davantage d'arrêts à votre parcours, déplacez la carte et sélectionnez d'autres arrêts.

Votre TomTom Rider planifie une virée à sensations passant par les arrêts que vous avez choisis.



Conseil : sélectionnez le bouton du menu contextuel pour réorganiser vos arrêts.

6. Sélectionnez le nombre de virages et de montées/descentes pour votre parcours à sensations.

-  Sélectionnez ce bouton pour choisir l'un des trois paramètres pour les virages.
-  Sélectionnez ce bouton pour choisir l'un des trois paramètres pour les montées/descentes.

Votre TomTom Rider planifie une virée à sensations avec des virages et des montées/descentes, en passant par les arrêts que vous avez choisis.

7. Une fois le parcours à sensations planifié, sélectionnez **Aller**.



Votre parcours s'affiche en mode carte, puis le guidage commence. Dès que vous commencez à rouler, le mode guidage s'affiche automatiquement.

Planifier un parcours à sensations vers une destination

Vous pouvez planifier un parcours vers une destination à partir de la carte. Le parcours vers votre destination suivra les routes les plus intéressantes à partir de votre position actuelle.

Conseil : vous pouvez également planifier un parcours vers une destination, puis choisir **Parcours sinueux** comme type de parcours.

1. Sélectionnez le bouton du menu principal pour ouvrir le menu principal.



2. Sélectionnez **Prendre un parcours à sensations**.



Le mode carte s'ouvre.

3. Sélectionnez un emplacement en touchant l'écran pendant environ une seconde.

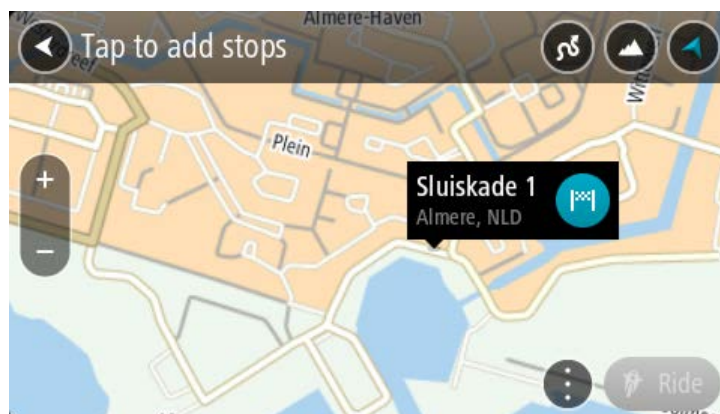

4. Sélectionnez le bouton de destination.

Votre TomTom Rider planifie un parcours à sensations vers la destination choisie.

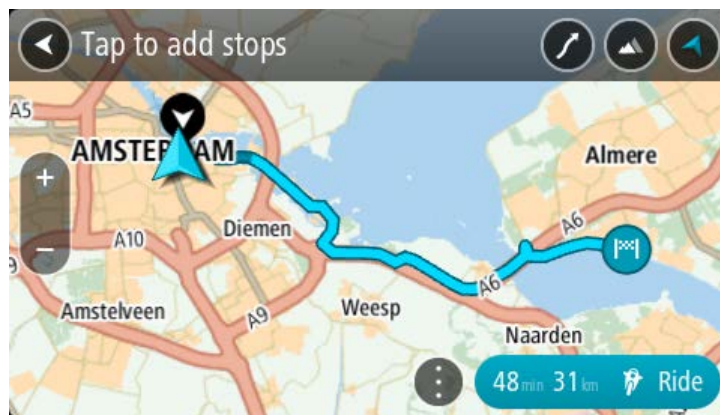



5. Si vous voulez ajouter davantage d'arrêts à votre parcours, déplacez la carte et sélectionnez d'autres arrêts.

Votre TomTom Rider planifie un parcours à sensations vers votre destination en passant par les arrêts choisis.

Conseil : sélectionnez le bouton du menu contextuel pour réorganiser vos arrêts.

6. Sélectionnez le nombre de virages et de montées/descentes pour votre parcours à sensations.

-  Sélectionnez ce bouton pour choisir l'un des trois paramètres pour les virages.
-  Sélectionnez ce bouton pour choisir l'un des trois paramètres pour les montées/descentes.

Votre TomTom Rider planifie une virée à sensations avec des virages et des montées/descentes vers la destination choisie.

7. Une fois le parcours à sensations planifié, sélectionnez **Aller**.



Votre parcours s'affiche en mode carte, puis le guidage commence. Dès que vous commencez à rouler, le mode guidage s'affiche automatiquement.

Consulter les statistiques du trajet

Votre TomTom Rider peut vous indiquer la distance parcourue, la durée du trajet, mais aussi votre vitesse.

Pour afficher les statistiques du trajet, sélectionnez **Statistiques du trajet** dans le menu principal.

Sélectionnez l'un des trois onglets pour afficher les statistiques du trajet du jour, de votre trajet actuel ou les statistiques globales.

Conseil : les statistiques de l'onglet **Tout** correspondent aux statistiques recueillies depuis l'achat et le premier démarrage de l'appareil.

Conseil : un point s'affiche pour les grandes distances, par exemple 20047,64 kilomètres apparaît sous la forme 20.047,64 km.

Statistiques du trajet actuel

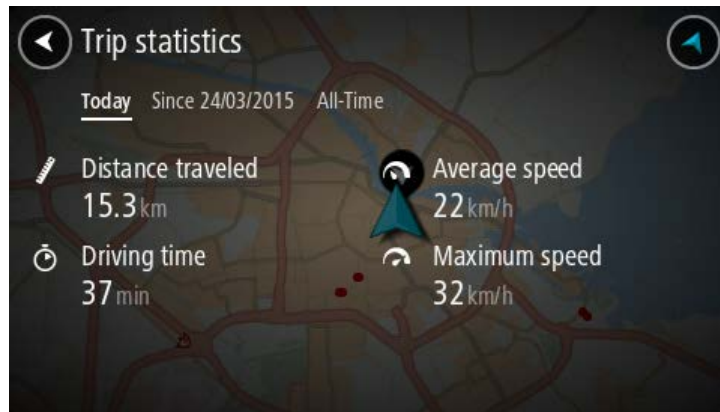

Pour consulter les statistiques du trajet en cours, sélectionnez l'onglet **Depuis le --/--/--**.

Pour démarrer un nouveau trajet, sélectionnez le bouton **Effacer le trajet**, qui a le même effet que la réinitialisation du compteur kilométrique d'une voiture.

Si vous n'appuyez pas sur le bouton **Effacer le trajet** lorsque vous arrêtez votre moto, les statistiques continuent à évoluer lorsque vous redémarrez. Cela signifie que vous disposez de statistiques précises pour les trajets effectués sur plusieurs jours ou pour plusieurs trajets effectués un même jour.

Important : si vous réinitialisez les valeurs par défaut, les valeurs de l'onglet Tout reviennent à zéro !

Éléments à l'écran

Mode carte

Le mode carte s'affiche lorsqu'aucun parcours n'est planifié. Votre emplacement réel s'affiche dès que votre TomTom Rider a trouvé votre position GPS.

Vous pouvez utiliser le mode carte afin de l'explorer de la même manière que vous consultez une carte routière traditionnelle sur papier. Vous pouvez déplacer la carte à l'aide de mouvements et zoomer en utilisant les boutons de zoom.

Important : tous les éléments de la carte sont interactifs, y compris le parcours et les symboles de carte. Essayez de sélectionner un élément et observez le résultat !

Conseil : pour ouvrir un menu contextuel pour un élément sur la carte, par exemple un parcours ou un point d'intérêt, sélectionnez l'élément. Pour sélectionner un emplacement sur la carte, sélectionnez-le et restez appuyé jusqu'à ce qu'un menu contextuel s'ouvre.

La carte affiche votre position actuelle et de nombreux autres emplacements, tels que les emplacements présents dans Mes destinations.

Si vous n'avez pas planifié de parcours, un zoom arrière est effectué sur la carte pour afficher la zone aux alentours de votre emplacement.

Si vous avez planifié un parcours, l'ensemble de celui-ci est affiché sur la carte. Vous pouvez ajouter des arrêts à votre parcours directement à partir de la carte. Lorsque vous voulez commencer à naviguer, le mode guidage s'affiche.

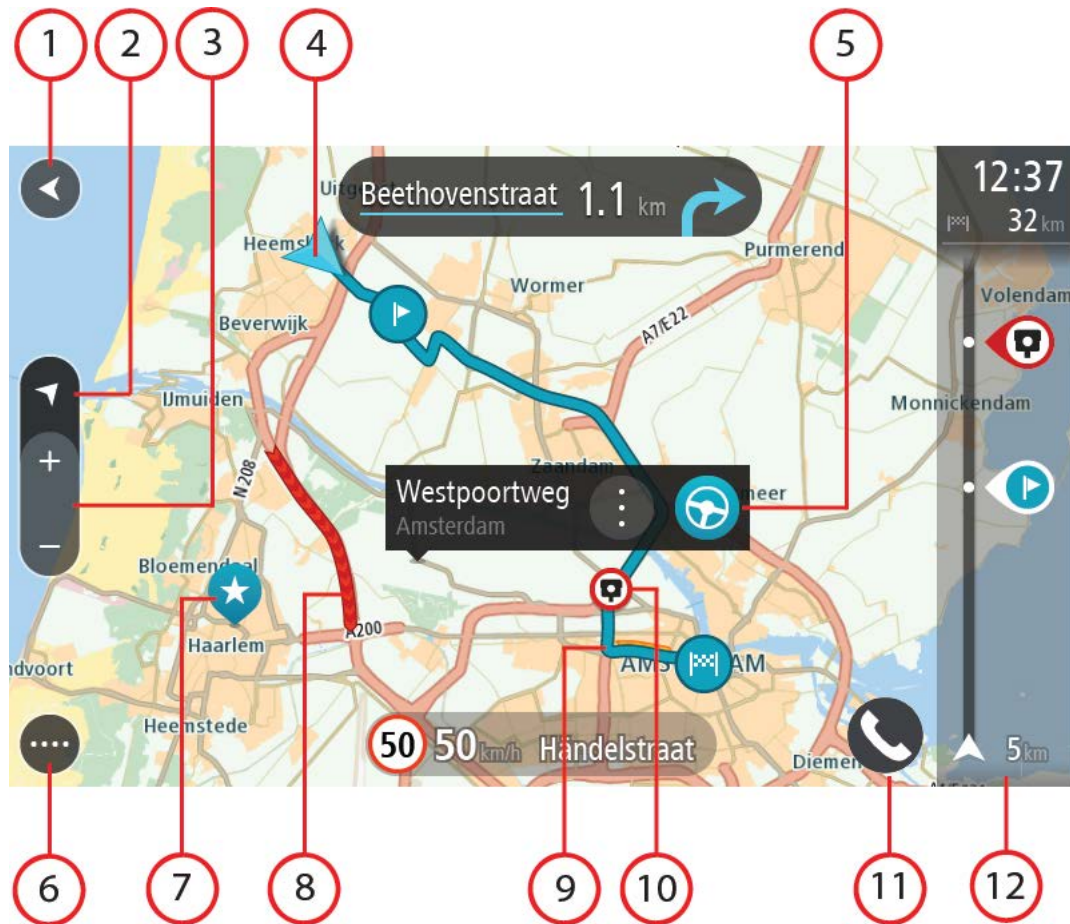

1. Bouton Précédent. Ce bouton ramène la carte à un aperçu de l'ensemble de votre parcours ou, si aucun parcours n'est planifié, déplace la carte pour centrer votre position actuelle.
2. Bouton d'affichage. Sélectionnez le bouton d'affichage pour passer du mode carte au mode guidage et inversement. En mode carte, lorsque vous conduisez, une petite flèche tourne pour vous indiquer la direction dans laquelle vous allez par rapport au nord, le nord se trouvant en haut.
3. Boutons de zoom. Sélectionnez les boutons de zoom pour effectuer un zoom avant ou arrière.
4. Position actuelle. Ce symbole indique votre position actuelle. Sélectionnez-le pour ajouter votre position à Mes destinations ou pour effectuer une recherche à proximité.

Remarque : si votre TomTom Rider ne parvient pas à trouver votre position, le symbole est grisé.

Remarque : vous ne pouvez pas modifier le symbole correspondant à la position actuelle.

5. Emplacement sélectionné. Appuyez et maintenez enfoncé pour sélectionner un emplacement sur la carte. Sélectionnez le bouton du menu contextuel pour afficher des options pour l'emplacement ou sélectionnez le bouton **Aller** pour planifier un parcours jusqu'à l'emplacement.
6. Bouton du menu principal. Sélectionnez ce bouton pour ouvrir le [menu principal](#).
7. Icônes de carte. Des icônes sont utilisées sur la carte pour indiquer votre destination et les lieux enregistrés :

-  Votre destination.
-  Votre domicile. Vous pouvez définir votre domicile dans Mes destinations.
-  Votre lieu de travail. Vous pouvez définir votre lieu de travail dans Mes destinations.
-  Un arrêt sur votre parcours.
-  Un emplacement enregistré dans Mes destinations.
-  Un emplacement marqué.
-  Lorsque vous effectuez une recherche de points d'intérêt près de votre destination et que les résultats s'affichent sur la carte, les points d'intérêt les moins importants apparaissent sous la forme d'épingles noires avec une croix blanche.
-  Symboles représentant l'emplacement de vos points d'intérêt de la communauté.

Sélectionnez un symbole de carte pour ouvrir le menu contextuel, puis sélectionnez le bouton de menu pour afficher une liste des actions possibles.

8. Informations trafic. Sélectionnez l'incident de la circulation pour afficher des informations sur les retards liés au trafic.

Remarque : les informations trafic sont uniquement disponibles si votre TomTom Rider dispose du service TomTom Traffic.

9. Votre parcours, si vous avez planifié un parcours. Sélectionnez le parcours pour l'effacer, en modifier le type, ajouter un arrêt ou en sauvegarder les modifications.
10. Radars ou zones de danger sur votre parcours. Sélectionnez le symbole Radar ou Zone de danger pour afficher plus d'informations.
11. Bouton téléphone.
12. Barre de parcours. La [barre de parcours](#) s'affiche une fois que vous avez planifié un parcours.

Le mode guidage

Le mode guidage est utilisé pour vous guider jusqu'à destination en suivant le parcours. Le mode guidage s'affiche lorsque vous commencez à conduire. Votre position actuelle apparaît, ainsi que les détails le long de votre parcours, y compris les bâtiments en 3D dans certaines villes.

Remarque : les bâtiments en 3D en mode guidage ne sont pas disponibles sur tous les appareils .

Le mode guidage est normalement en 3D. Pour afficher une carte 2D avec la carte se déplaçant en fonction de votre direction, modifiez les paramètres 2D et 3D par défaut.

Conseil : lorsque vous avez planifié un parcours et que le mode guidage en 3D est affiché, sélectionnez le bouton de changement d'affichage pour passer au mode carte et utiliser les fonctionnalités interactives.

Lorsque votre TomTom Rider démarre après avoir été mis en veille et que vous avez planifié un parcours, le mode guidage s'affiche, avec votre position actuelle.

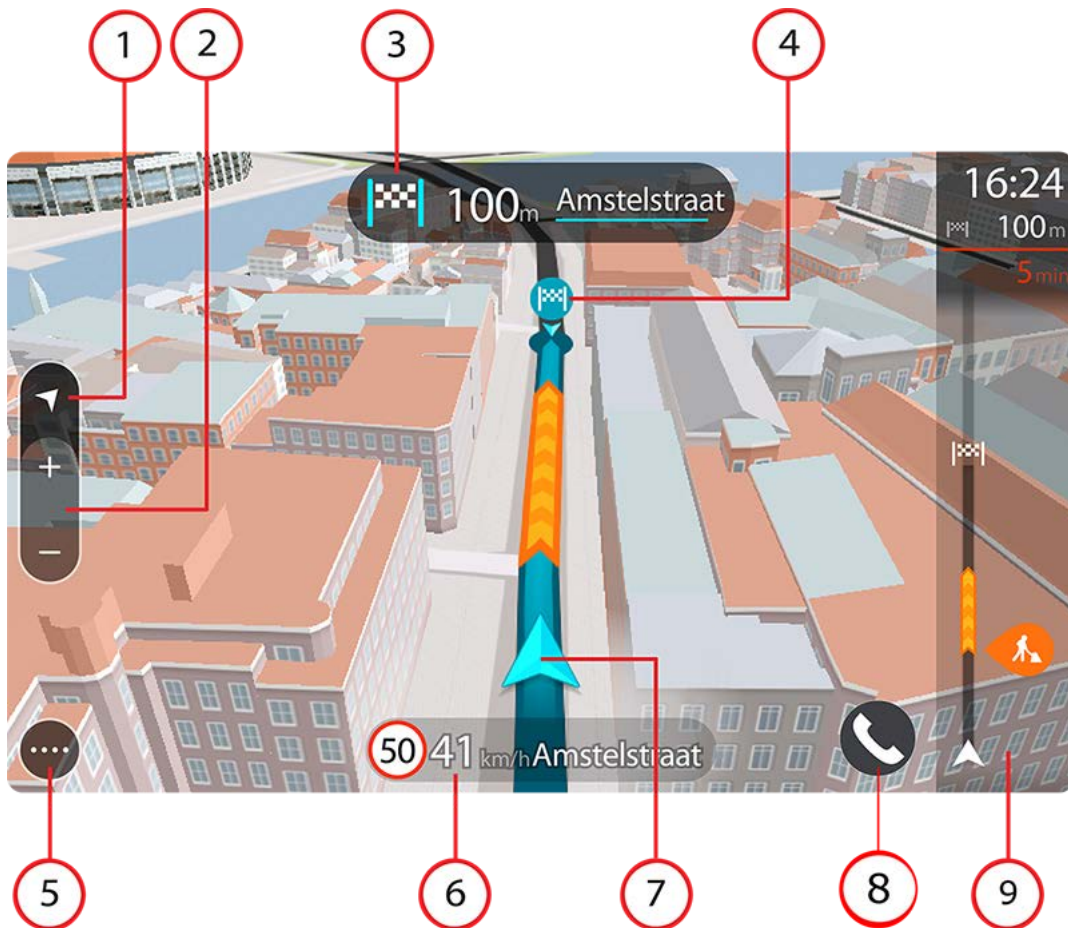

1. Bouton d'affichage Sélectionnez le bouton d'affichage pour passer du mode carte au mode guidage et inversement. En mode guidage, lorsque vous conduisez, une petite flèche tourne pour vous indiquer la direction dans laquelle vous allez par rapport au nord, le nord se trouvant en haut.
2. Boutons de zoom. Sélectionnez les boutons de zoom pour effectuer un zoom avant ou arrière.

Conseil : sur certains appareils, vous pouvez également pincer pour effectuer un zoom avant ou arrière.

3. Volet d'instructions. Ce volet fournit les informations suivantes :
 - La direction de votre prochain changement de direction ;
 - La distance jusqu'au prochain changement de direction ;

- Le nom de la prochaine route sur votre parcours ;
- Guidage sur voie à certaines intersections.

Remarque : sélectionnez le volet d'instructions pour afficher une liste des instructions étape par étape pour votre parcours planifié.

4. Icônes de parcours. Des icônes sont utilisées sur votre parcours pour indiquer l'emplacement de départ, vos arrêts et votre destination.
5. Bouton du menu principal. Sélectionnez ce bouton pour afficher le [menu principal](#).
6. Volet de vitesse. Ce volet fournit les informations suivantes :
 - La limitation de vitesse à votre emplacement ;
 - Votre vitesse actuelle. Si vous dépassez la limitation de vitesse de plus de 5 km/h ou 3 mph, le volet de vitesse devient rouge. Si vous dépassez la limitation de vitesse de moins de 5 km/h ou 3 mph, le volet de vitesse devient orange.
 - Le nom de la rue dans laquelle vous vous trouvez.
 - Le bouton de signalement de radar ou de zone à risques.
7. Position actuelle. Ce symbole indique votre position actuelle. Sélectionnez le symbole ou le volet de vitesse pour ouvrir le menu abrégé.

Remarque : si votre TomTom Rider ne parvient pas à trouver votre position, le symbole est grisé.

Remarque : vous ne pouvez pas modifier le symbole correspondant à la position actuelle.

8. Bouton téléphone.
9. Barre de parcours. La [barre de parcours](#) s'affiche une fois que vous avez planifié un parcours.

Important : pour afficher une barre de parcours plus large avec des informations supplémentaires sur le parcours, modifiez le réglage [Informations de parcours](#).

La barre de parcours

La barre de parcours s'affiche une fois que vous avez planifié un parcours. En haut se trouve le volet Informations sur l'arrivée et en-dessous, une barre avec des symboles.

Conseil : vous pouvez également choisir d'afficher une barre de parcours plus large incluant des informations supplémentaires sur le parcours (non disponible sur tous les appareils et applications).

Remarque : la distance restante affichée dans la barre de parcours dépend de la longueur totale de votre trajet.



Le volet Informations d'arrivée fournit les informations suivantes :

Conseil : si votre destination se trouve dans un autre fuseau horaire, un signe plus (+) ou moins (-) s'affiche et le décalage horaire est indiqué en heures et en demi-heures dans le volet Informations sur l'arrivée. L'heure d'arrivée estimée est exprimée selon l'heure locale à destination.

- L'heure d'arrivée à destination estimée ;
- La durée du parcours jusqu'à destination à partir de votre position actuelle ;
- Un bouton de parking à côté du drapeau représentant la destination, si un parking est disponible à proximité de votre destination.

Si des arrêts sont prévus sur votre parcours, sélectionnez ce volet pour passer des informations du prochain arrêt aux informations de la destination finale.

Vous pouvez choisir les informations affichées dans le volet Informations sur l'arrivée.

Statut du service Traffic - votre TomTom Rider ne reçoit pas d'informations trafic, un symbole de trafic avec une croix apparaît sous le volet Informations sur l'arrivée.

Des symboles dans la barre fournissent les informations suivantes :

- Un parcours plus rapide, s'il y a des embouteillages sur votre parcours.
- Les arrêts sur votre parcours.

Conseil : pour supprimer rapidement un arrêt, sélectionnez-le dans la barre de parcours et utilisez le menu contextuel.

- Les stations-service directement sur votre parcours.
- TomTom Traffic incidents.
- TomTom Radars et Zones de danger.
- Les aires de repos directement sur votre parcours.

Vous pouvez [choisir les informations affichées](#) sur votre parcours.

Les symboles sont indiqués dans leur ordre d'apparition sur votre parcours. Pour les incidents de la circulation, le symbole de chaque incident alterne entre le type d'incident et le retard en minutes.

Sélectionnez un symbole pour afficher davantage d'informations sur un arrêt, un incident ou un radar. Si un symbole apparaît sur un autre symbole, la sélection des symboles provoque un zoom avant sur la barre de parcours et affiche chaque symbole séparément. Vous pouvez ensuite sélectionner un symbole.

Le retard total lié aux embouteillages, à la météo et aux autres incidents sur votre parcours, y compris les informations fournies par les données historiques d'utilisation de la route, est indiqué au-dessus des symboles.

Pour une liste complète des types d'incidents, voir Incidents de la circulation.

Le bas de la barre de parcours représente votre position actuelle et

indique la distance qui vous sépare du prochain incident sur votre parcours. De plus, vous pouvez choisir d'afficher l'heure actuelle si vous activez le paramètre correspondant.

Remarque : pour optimiser la lisibilité de la barre de parcours, il se peut que certains incidents ne soient pas affichés. Ces incidents, toujours de faible importance, provoquent uniquement de légers retards.

La barre de parcours affiche également des messages de statut, par exemple **Recherche du parcours le plus rapide** ou **Lecture de l'aperçu de parcours**.

Distances et barre de parcours

La distance affichée sur la barre de parcours dépend de la longueur du parcours ou de la distance restant à parcourir.

- Si la distance restante est supérieure à 50 km (31 miles), seuls les 50 prochains kilomètres (31 miles) sont affichés. L'icône de destination ne s'affiche pas.

Conseil : faites défiler le parcours pour en voir la totalité (non disponible sur iOS).

- Si la distance restante est comprise entre 10 km (6 miles) et 50 km (31 miles), la distance totale est affichée. L'icône de destination apparaît fixe en haut de la barre de parcours.
- Si la distance restante est inférieure à 10 km (6 miles), la distance totale est affichée. L'icône de destination se déplace vers le bas, vers le chevron, à mesure que vous approchez de votre destination.

La moitié supérieure de la barre de parcours affiche une distance deux fois plus grande que la moitié inférieure, comme l'illustrent les exemples suivants :

- Une distance restante de 50 km sur la barre de parcours est divisée en deux : 34 km (21 miles) dans la partie supérieure et 16 km (9 miles) dans la partie inférieure.
- Une distance restante de 10 km sur la barre de parcours est divisée en deux : 6,6 km (4 miles) dans la partie supérieure et 3,3 km (2 miles) dans la partie inférieure.

La barre de parcours se met à jour régulièrement pendant que vous conduisez.

Menu abrégé

Pour ouvrir le menu abrégé, sélectionnez le symbole de position actuelle ou le volet de vitesse en mode guidage.

Plusieurs solutions s'offrent alors à vous :

- Marquer un emplacement
- Signaler un nouveau radar
- Modifier une limitation de vitesse
- [Contournement des routes bloquées](#)
- Afficher votre emplacement actuel ou vos latitude et longitude, si vous n'êtes pas sur une route nommée.

Accès rapide aux paramètres

Pour accéder rapidement aux paramètres, touchez la barre de menus en haut du menu principal.

Conseil : en mode portrait, vous pouvez également toucher les icônes en bas du côté droit.

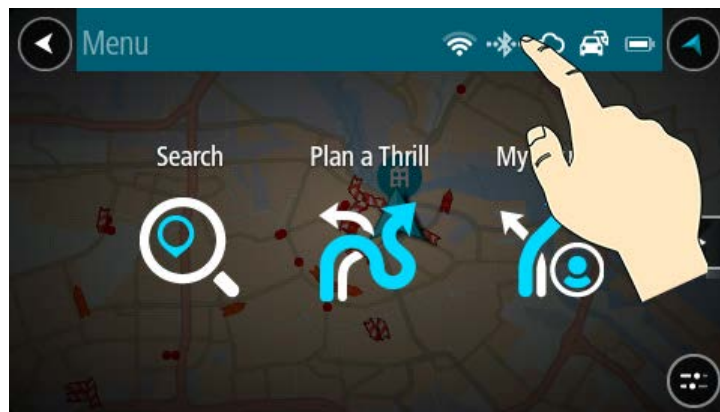

L'écran d'accès rapide s'ouvre.



Vous voyez le statut de vos services, notamment TomTom Traffic, MyDrive, le Bluetooth et le Wi-Fi.

Lorsque vous sélectionnez un service, vous voyez plus d'informations sur votre état de connexion ou, si vous n'êtes pas connecté, sur le mode de connexion.

Sélectionnez **Paramètres** pour accéder à l'intégralité du menu Paramètres.

Boutons et symboles plus petits

En mode carte ou en mode guidage, sélectionnez le bouton du menu principal pour ouvrir celui-ci.

Les boutons et symboles suivants sont disponibles dans le menu principal en plus des [boutons de navigation](#) et des [paramètres rapides](#) :



Sélectionnez ce bouton pour ouvrir le menu Aide. Le menu Aide regroupe des conseils pour utiliser votre TomTom Rider, ainsi que d'autres informations sur votre GPS, par exemple la version de carte, le numéro de série du GPS et les mentions légales.



Sélectionnez ce bouton pour réorganiser les boutons du menu principal.



Sélectionnez ce bouton pour retourner à l'écran précédent.



Sélectionnez ce bouton pour revenir au mode carte ou au mode guidage.



Cette icône indique l'état de la connexion Bluetooth à votre téléphone.



Cette icône indique le niveau de charge de la batterie de votre TomTom Rider.



Cette icône indique que votre TomTom Rider est connecté à TomTom Traffic.



Cette icône indique que votre TomTom Rider n'est pas connecté à TomTom Traffic.



Cette icône indique que votre TomTom Rider est connecté à MyDrive.



Cette icône indique que votre TomTom Rider n'est pas connecté à MyDrive.



Cette icône indique que votre GPS est connecté à Internet via Wi-Fi.



Cette icône indique que votre GPS n'est pas connecté à Internet via Wi-Fi.

Utiliser les mouvements

Vous pouvez utiliser les mouvements pour contrôler votre TomTom Rider.

Dans ce manuel d'utilisation, vous allez apprendre à utiliser les mouvements pour contrôler votre TomTom Rider. Vous trouverez ci-dessous une explication de chaque geste.

Toucher deux fois

Touchez l'écran deux fois à intervalle rapproché avec un doigt.

Exemple d'utilisation : effectuer un zoom avant sur la carte.



Faire glisser

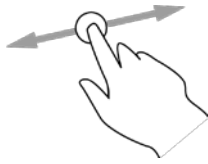

Posez un doigt sur l'écran et déplacez-le.
Exemple d'utilisation : faire défiler la carte.

Faire glisser rapidement

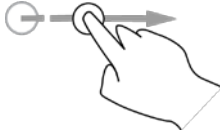

Faites glisser rapidement un doigt sur l'écran.
Exemple d'utilisation : faire défiler une longue distance sur la carte.

Conseil : la fonctionnalité Faire glisser rapidement n'est pas disponible sur tous les appareils.

Maintenir enfoncé



Posez un doigt sur l'écran pendant plus de 0,5 seconde.
Exemple d'utilisation : ouvrir le menu contextuel pour un emplacement sur la carte.

Pincer pour zoomer



Touchez l'écran avec votre pouce et un autre doigt. Éloignez-les l'un de l'autre pour effectuer un zoom avant ou rapprochez-les pour effectuer un zoom arrière.

Exemple d'utilisation : effectuer un zoom avant ou arrière sur la carte.

Conseil : la fonctionnalité Pincer pour zoomer n'est pas disponible sur tous les appareils. Si la fonctionnalité Pincer pour zoomer n'est pas disponible, utilisez les boutons de zoom pour effectuer un zoom avant ou arrière.

Toucher ou sélectionner



Touchez l'écran avec un seul doigt.
Exemple d'utilisation : sélectionner un élément dans le menu principal.

Réorganiser les boutons du menu principal

Pour réorganiser les boutons du menu principal en fonction de vos préférences, procédez comme suit :

1. Sélectionnez le bouton du menu principal pour ouvrir le menu principal.



2. Maintenez enfoncé pendant deux secondes le bouton que vous souhaitez déplacer.

Conseil : vous pouvez également sélectionner le bouton Modifier dans le menu principal.



Le bouton de menu apparaît avec les flèches gauche et droite.

3. Touchez la flèche gauche ou droite sur le bouton de menu pour modifier l'emplacement du bouton dans le menu.
4. Vous pouvez sélectionner d'autres boutons et les placer dans l'ordre souhaité.
5. Sélectionnez **Terminé**.

Appels et notifications smartphone

À propos des appels téléphoniques

Important : dans la plupart des pays, il est illégal d'utiliser un téléphone portable en conduisant une moto. Non seulement c'est interdit, mais vous risquez en outre de vous tuer. Veuillez de ce fait respecter les règles qui régissent la conduite d'une moto dans votre pays et utiliser un système mains-libres ou un casque d'écoute autorisé par la loi.

Vous pouvez recevoir des appels entrants, mais aussi appeler les contacts de votre répertoire et vos contacts récents. Lorsque vous connectez votre téléphone à votre TomTom Rider, vos contacts s'affichent sur votre TomTom Rider.

Pour passer un appel téléphonique, vous devez d'abord [connecter un casque d'écoute](#) et [votre téléphone](#) à votre TomTom Rider.

Vous pouvez passer et recevoir des appels sur votre TomTom Rider en utilisant votre casque d'écoute ou votre téléphone. Vous pouvez utiliser la voix ou associer la voix et le toucher pour passer et recevoir des appels.

Votre TomTom Rider peut également recevoir des SMS et des messages instantanés des autres applications.

Vous pouvez aussi utiliser votre TomTom Rider pour communiquer avec l'assistant personnel de votre téléphone.

Accepter un appel entrant

1. Sur l'écran, sélectionnez le bouton vert pour prendre un appel.

Conseil : la synchronisation de tous vos contacts téléphoniques peut prendre un certain temps. En cas de réception d'un appel immédiatement après la configuration de l'appareil, il est donc possible que l'identifiant d'appel n'apparaisse pas.

Important : la manière dont vous répondez à l'appel dépend des fonctionnalités disponibles sur votre téléphone ou votre casque d'écoute. Par exemple, si votre casque d'écoute dispose de la fonction de commande vocale, vous pourrez peut-être répondre à un appel en prononçant un mot ou en émettant un son. Si votre casque d'écoute ne dispose pas de la fonction de commande vocale, appuyez sur le bouton vert de votre TomTom Rider ou sur un bouton du casque d'écoute pendant que vous roulez.

Pour en savoir plus, consultez le manuel de votre casque d'écoute ou de votre téléphone.

2. Une fois votre appel terminé, appuyez sur le bouton rouge de votre TomTom Rider ou utilisez les commandes sur votre téléphone ou votre casque d'écoute.

Terminer ou refuser un appel entrant

Lorsqu'une personne vous appelle, son nom et sa photo s'affichent, à condition que la personne en question figure dans votre liste de contacts.

1. Sur votre TomTom Rider, sélectionnez le bouton rouge pour rejeter un appel ou y mettre fin.

2. Vous pouvez également refuser l'appel à l'aide des commandes sur votre casque d'écoute ou votre téléphone. Pour en savoir plus, consultez le manuel de votre casque d'écoute ou de votre téléphone.

Ignorer un appel entrant

Lorsqu'une personne vous appelle, son nom et sa photo s'affichent, à condition que la personne en question figure dans votre liste de contacts.

1. Si vous ignorez l'appel et n'y répondez pas, le message **Appel manqué** apparaît.
2. Pour afficher vos appels manqués, faites glisser votre doigt vers le haut en partant du bas de l'écran.

Passer un appel

Remarque : cette opération utilise la commande vocale de votre téléphone. Assurez-vous que l'appli MyDrive est installée sur votre smartphone et que celui-ci dispose d'un assistant dans votre langue.

1. Sélectionnez le bouton du téléphone.



Vous voyez le message **Parlez après la tonalité**.

2. Dites, par exemple, « Appeler Jack » pour appeler votre ami Jack.
L'assistant de votre smartphone indique que ce dernier compose le numéro.
3. Jack répond. Vous discutez avec lui.
4. Pour raccrocher, utilisez les commandes sur votre casque d'écoute ou votre téléphone.

Recevoir un SMS ou un message instantané

1. Lorsqu'une personne de votre répertoire vous envoie un SMS ou un message instantané, son nom et sa photo apparaissent, ainsi que le nom de l'appli qui a été utilisée pour envoyer le message.

La commande vocale annonce le message et indique qui vous l'a envoyé.

2. Sélectionnez **Lire à voix haute** pour que votre GPS lise le message à voix haute.
3. Si vous avez sélectionné le message, les options suivantes s'offrent à vous :
 - **Répondre** : sélectionnez ce bouton pour répondre à l'aide d'un message prédéfini, par exemple **Désolé, je ne peux pas répondre pour le moment**. (Téléphones Android uniquement.)
 - **Lire à voix haute** : sélectionnez ce bouton pour lire le message à voix haute.

Désactiver les messages

Si vous ne voulez pas afficher les notifications signalant les messages, vous pouvez les désactiver en utilisant l'une des deux méthodes ci-dessous.

Désactiver les messages pour votre session actuelle

Cette méthode désactive les messages pour votre session actuelle.

1. Sélectionnez le bouton Paramètres rapides dans le coin inférieur droit de l'écran.



2. Sélectionnez le bouton des messages.



Le message **Notifications de messages désactivées pour cette session** s'affiche.

Les messages sont désactivés pour la session actuelle. Lorsque vous éteignez votre GPS ou le mettez en veille, la configuration des notifications de messages est réinitialisée, de façon à ce qu'elles s'affichent de nouveau lors de votre prochaine session.

Vous pouvez également sélectionner de nouveau le bouton de message pour réactiver les notifications de messages :



Désactiver les messages de façon permanente

Cette méthode désactive les messages de façon permanente jusqu'à ce que vous les réactiviez dans les Paramètres.

1. Sélectionnez le bouton du menu principal pour ouvrir le menu principal.



2. Sélectionnez **Paramètres** dans le menu principal, puis **Bluetooth**.



Si vous disposez d'un téléphone connecté, l'écran Paramètres Bluetooth s'affiche.

3. Sélectionnez le nom de votre téléphone.
4. Faites glisser l'interrupteur correspondant aux **Messages smartphone** pour les activer ou les désactiver.

Interagir avec Siri ou Google Now™

À propos de Siri

Siri est l'assistant personnel d'Apple, disponible sur l'iPhone.

À propos de Google Now™

Google Now est un assistant personnel qui a la particularité de pouvoir être activé vocalement.

Interagir avec Siri ou Google Now via votre TomTom Rider

1. Sélectionnez le bouton du téléphone.



Vous voyez le message **Parlez après la tonalité.**

2. Prononcez une commande destinée à l'assistant personnel.

Informations trafic

À propos de TomTom Traffic

TomTom Traffic est un service TomTom qui fournit des informations trafic en temps réel.

Associé aux données historiques sur l'utilisation de la route, TomTom Traffic vous permet de planifier le parcours optimum jusqu'à votre destination en prenant en compte les dernières informations trafic locales et la météo.

Votre TomTom Rider reçoit régulièrement des informations sur les changements des conditions de circulation. En cas d'embouteillages, de fortes pluies, de neige ou autres incidents sur votre parcours actuel, votre TomTom Rider vous propose de planifier à nouveau votre parcours et d'éviter tout retard.

Important : à l'approche d'un parcours alternatif plus rapide, un avertissement s'affiche dans la barre de parcours et le parcours alternatif apparaît en mode guidage et en mode carte. Pour accepter un parcours plus rapide, tournez simplement pour emprunter le parcours alternatif et votre appareil le sélectionnera.

Pour obtenir les services TomTom sur votre TomTom Rider, vous devez être connecté à Internet. Vous pouvez vous connecter à Internet en utilisant l'une des méthodes suivantes :

- Avec une [connexion via votre smartphone](#). Votre appareil est un appareil « Connecté via smartphone ».
- [Wi-Fi](#).

Remarque : certains services TomTom peuvent ne pas être disponibles à votre position actuelle.

Tip: To access settings and the status of your services quickly, select the menu bar at the top of the main menu. In portrait mode, you can also tap the icons down the right hand side.

La barre de parcours

La barre de parcours s'affiche une fois que vous avez planifié un parcours. En haut se trouve le volet Informations sur l'arrivée et en-dessous, une barre avec des symboles.

Conseil : vous pouvez également choisir d'afficher une barre de parcours plus large incluant des informations supplémentaires sur le parcours (non disponible sur tous les appareils et applications).

Remarque : la distance restante affichée dans la barre de parcours dépend de la longueur totale de votre trajet.



Le volet Informations d'arrivée fournit les informations suivantes :

Conseil : si votre destination se trouve dans un autre fuseau horaire, un signe plus (+) ou moins (-) s'affiche et le décalage horaire est indiqué en heures et en demi-heures dans le volet Informations sur l'arrivée. L'heure d'arrivée estimée est exprimée selon l'heure locale à destination.

- L'heure d'arrivée à destination estimée ;
- La durée du parcours jusqu'à destination à partir de votre position actuelle ;
- Un bouton de parking à côté du drapeau représentant la destination, si un parking est disponible à proximité de votre destination.

Si des arrêts sont prévus sur votre parcours, sélectionnez ce volet pour passer des informations du prochain arrêt aux informations de la destination finale.

Vous pouvez choisir les informations affichées dans le volet Informations sur l'arrivée.

Statut du service Traffic - votre TomTom Rider ne reçoit pas d'informations trafic, un symbole de trafic avec une croix apparaît sous le volet Informations sur l'arrivée.

Des symboles dans la barre fournissent les informations suivantes :

- Un parcours plus rapide, s'il y a des embouteillages sur votre parcours.
- Les arrêts sur votre parcours.

Conseil : pour supprimer rapidement un arrêt, sélectionnez-le dans la barre de parcours et utilisez le menu contextuel.

- Les stations-service directement sur votre parcours.
- TomTom Traffic incidents.
- TomTom Radars et Zones de danger.
- Les aires de repos directement sur votre parcours.

Vous pouvez [choisir les informations affichées](#) sur votre parcours.

Les symboles sont indiqués dans leur ordre d'apparition sur votre parcours. Pour les incidents de la circulation, le symbole de chaque incident alterne entre le type d'incident et le retard en minutes.

Sélectionnez un symbole pour afficher davantage d'informations sur un arrêt, un incident ou un radar. Si un symbole apparaît sur un autre symbole, la sélection des symboles provoque un zoom avant sur la barre de parcours et affiche chaque symbole séparément. Vous pouvez ensuite sélectionner un symbole.

Le retard total lié aux embouteillages, à la météo et aux autres incidents sur votre parcours, y compris les informations fournies par les données historiques d'utilisation de la route, est indiqué au-dessus des symboles.

Pour une liste complète des types d'incidents, voir Incidents de la circulation.

Le bas de la barre de parcours représente votre position actuelle et

indique la distance qui vous sépare du prochain incident sur votre parcours. De plus, vous pouvez choisir d'afficher l'heure actuelle si vous activez le paramètre correspondant.

Remarque : pour optimiser la lisibilité de la barre de parcours, il se peut que certains incidents ne soient pas affichés. Ces incidents, toujours de faible importance, provoquent uniquement de légers retards.

La barre de parcours affiche également des messages de statut, par exemple **Recherche du parcours le plus rapide** ou **Lecture de l'aperçu de parcours**.

Consulter le trafic sur la carte

Les incidents de la circulation sont indiqués sur la carte. Si plusieurs incidents de la circulation se chevauchent, celui ayant la priorité la plus élevée apparaît. Par exemple, une route barrée est prioritaire sur des travaux ou une voie fermée.

Conseil : sélectionnez un incident sur la carte pour obtenir des informations détaillées.

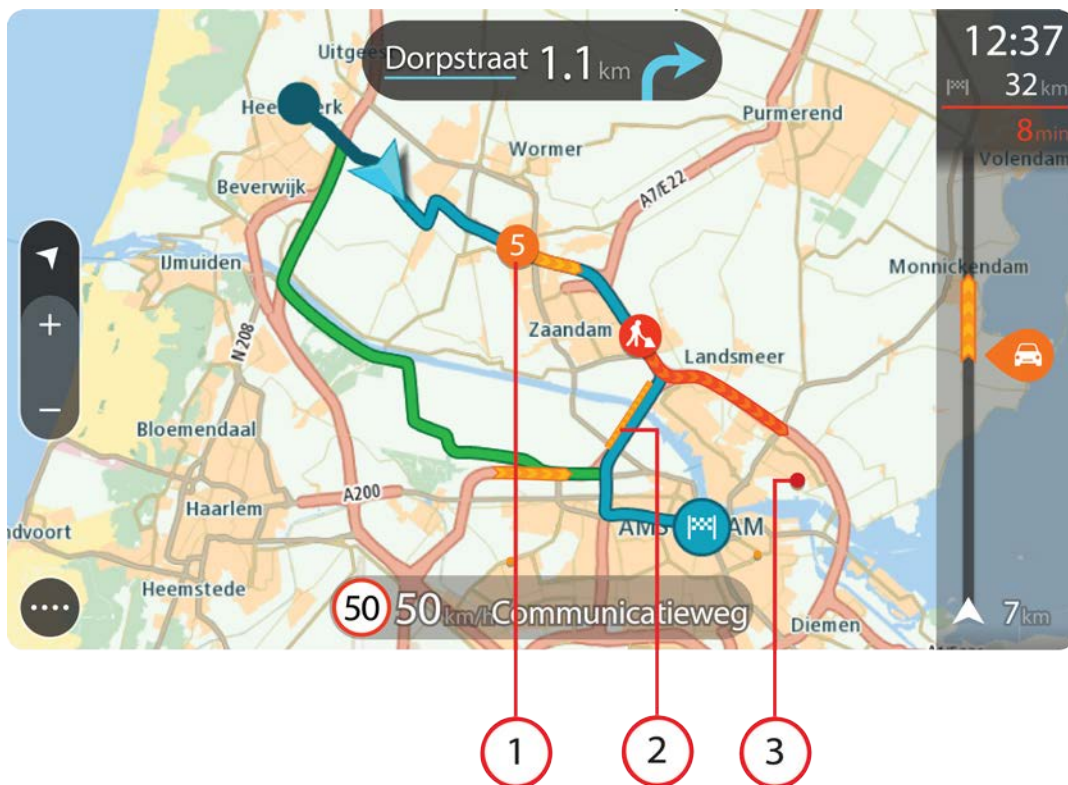

1. Incident de la circulation qui concerne votre parcours dans votre sens de déplacement.
Un symbole ou un nombre au début de l'incident indique le type d'incident dont il s'agit ou le retard en minutes, par exemple 5 minutes.
La couleur de l'incident indique la vitesse du trafic par rapport à la vitesse maximale autorisée à cet emplacement, le rouge représentant la vitesse la plus faible. Les hachures sur les embouteillages sont également animées et indiquent la vitesse du trafic, le cas échéant.
Pour une liste complète des types d'incidents, voir Incidents de la circulation.
2. Incident de la circulation sur votre parcours mais dans le sens opposé.
3. Incidents de la circulation sur des routes non visibles à votre niveau de zoom actuel.

Consulter le trafic sur votre parcours

Les informations concernant les incidents de la circulation sur votre parcours apparaissent dans la barre de parcours sur la droite en mode carte et en mode guidage.

La [barre de parcours](#) vous informe des retards de circulation lorsque vous conduisez, à l'aide de symboles vous permettant de savoir où se trouve chaque incident de la circulation sur votre parcours. Lorsque vous utilisez le mode carte, vous pouvez également sélectionner les symboles directement sur la carte.

Remarque : si votre TomTom Rider ne reçoit pas d'informations trafic, un symbole de trafic avec une croix apparaît sous le volet Informations sur l'arrivée.

Remarque : pour optimiser la lisibilité de la barre de parcours, il se peut que certains incidents ne soient pas affichés. Ces incidents, toujours de faible importance, provoquent uniquement de légers retards.

Pour obtenir davantage d'informations sur un incident, sélectionnez un incident dans la barre de parcours. La carte s'ouvre, centrée sur l'incident, et une fenêtre d'information s'affiche pour donner des informations détaillées sur l'incident de la circulation.

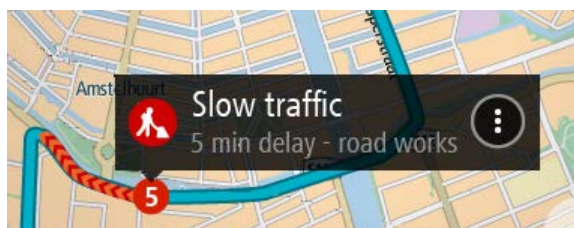

Ces informations incluent :





- La cause de l'incident de la circulation : par exemple, un accident, des travaux, une route fermée ou la météo.
- La sévérité de l'incident : ralentissement, trafic en accordéon ou embouteillage.
- Le retard.
- La longueur de l'incident.

Pour une liste complète des types d'incidents, voir Incidents de la circulation.

Sélectionnez le bouton Précédent pour revenir au mode guidage.

Incidents de la circulation

Les symboles suivants représentant des incidents de la circulation sont utilisés en mode carte et dans la barre de parcours pour afficher la cause d'un embouteillage :

	Trafic
	Accident
	Conditions dangereuses
	Travaux



Voie fermée



Route bloquée



Pluie



Brouillard



Verglas ou neige



Vent

Le symbole ou le nombre au début de l'incident indique le type d'incident dont il s'agit ou le retard en minutes, par exemple 4 minutes.

La couleur de l'incident indique la vitesse du trafic par rapport à la vitesse maximale autorisée à cet emplacement, le rouge représentant la vitesse la plus faible. Les hachures sur les embouteillages sont également animées et indiquent la vitesse du trafic, le cas échéant.



La vitesse correspond à 0 à 20 % de la vitesse autorisée.



La vitesse correspond à 20 à 40 % de la vitesse autorisée.



La vitesse correspond à 40 à 100 % de la vitesse autorisée.



La vitesse est normale.



Route fermée, pas de circulation.

Avertissement à l'approche d'un embouteillage

Un avertissement est émis lorsque vous approchez d'un embouteillage. Vous êtes averti de plusieurs façons :



- Un symbole d'avertissement s'affiche dans la barre de parcours.
- La barre de parcours effectue un zoom avant sur le début de l'embouteillage.
- La distance vous séparant du début de l'embouteillage apparaît dans la barre de parcours.
- Dans la barre de parcours, la route devient orange ou rouge en fonction de l'importance de l'embouteillage.
- La couleur d'arrière-plan de la barre de parcours passe au rouge si vous conduisez trop vite à l'approche de l'embouteillage.
- Un son d'avertissement est émis.

Pour [modifier la manière dont vous êtes averti](#), sélectionnez **Sons et alertes** dans le menu Paramètres.

Éviter un embouteillage sur votre parcours

Vous pouvez éviter les embouteillages qui se trouvent sur votre parcours.

Remarque : un parcours embouteillé peut malgré tout demeurer le plus rapide.

Remarque : il est possible qu'aucun parcours alternatif évitant l'embouteillage n'existe.

Éviter un embouteillage à l'aide de la barre de parcours

1. Dans la barre de parcours, sélectionnez le symbole de l'embouteillage à éviter.
L'embouteillage s'affiche sur la carte.
2. Sélectionnez le bouton du menu contextuel.



3. Sélectionnez **Éviter** dans le menu contextuel.
Un nouveau parcours évitant l'embouteillage vous est proposé.

Éviter un embouteillage à l'aide de la carte

1. En mode carte, effectuez un zoom avant et sélectionnez l'embouteillage qui se trouve sur votre parcours.
L'embouteillage s'affiche sur la carte avec une fenêtre d'information.
2. Sélectionnez le bouton du menu contextuel.



3. Sélectionnez **Éviter**.
Un nouveau parcours évitant l'embouteillage vous est proposé.

Guidage avancé sur changement de voie

Remarque : le guidage sur changement de voie est disponible uniquement pour certains embranchements ou dans certains pays.

Le guidage avancé sur changement de voie vous aide à vous préparer aux sorties d'autoroute et aux intersections en affichant la voie de circulation à emprunter en fonction de votre parcours.

À l'approche d'une sortie ou d'un embranchement, la voie à emprunter s'affiche à l'écran.



Conseil : pour fermer l'image de voie, appuyez n'importe où à l'écran.

Vous pouvez choisir d'afficher un écran partagé avec le mode guidage à gauche et le guidage sur voie à droite, ou d'utiliser le mode plein écran avec uniquement le guidage sur voie. Vous pouvez également désactiver le guidage sur voie. Pour modifier le paramètre **Aperçu des sorties d'autoroute**, accédez à **Aspect**, sous Paramètres.

Limitations de vitesse en fonction de l'heure

Certaines limitations de vitesse changent en fonction de l'heure. Par exemple, la limitation de vitesse à proximité des écoles est susceptible de descendre à 40 km/h ou 25 mph le matin entre 8h et 9h et l'après-midi entre 15h et 16h. Lorsque cela est possible, la limitation de vitesse affichée dans le volet de vitesse change pour s'adapter à l'évolution de ces limitations de vitesse.

Certaines limitations de vitesse changent en fonction des conditions de circulation. Par exemple, la limitation de vitesse diminuera si le trafic est dense ou si les conditions météorologiques sont mauvaises. Ces limitations de vitesse variables ne sont pas affichées dans le volet de vitesse. La vitesse indiquée dans le volet de vitesse est la limitation de vitesse maximale autorisée dans de bonnes conditions de circulation.

Important : la limitation de vitesse indiquée dans le volet de vitesse n'est qu'une indication. Vous devez toujours respecter la limitation de vitesse réelle de la route sur laquelle vous vous trouvez en fonction des conditions.

TomTom MyDrive

À propos de TomTom MyDrive

TomTom MyDrive vous permet, en toute simplicité, de définir une destination, partager des emplacements et des favoris et sauvegarder vos informations personnelles de navigation. MyDrive synchronise votre TomTom Rider à l'aide de votre compte TomTom. Vous pouvez utiliser MyDrive dans un navigateur Web sur un ordinateur ou en tant qu'app mobile sur un smartphone ou une tablette.

Important : pour utiliser TomTom MyDrive, vous avez besoin d'un appareil de navigation compatible.

TomTom MyDrive vous offre les possibilités suivantes :

- Chercher une destination sur la carte MyDrive et l'envoyer à votre TomTom Rider. Vous pouvez vous rendre à cette destination, qui est également sauvegardée dans Mes destinations et dans Destinations récentes, à partir du menu principal.
- Planifier un parcours incluant des arrêts sur la carte MyDrive et l'envoyer à votre TomTom Rider.
- Synchroniser des fichiers de listes de PI sur votre TomTom Rider à partir de la carte MyDrive. Les listes de PI sont stockées dans Mes destinations et les emplacements apparaissent sur la carte.
- Chercher un PI dans MyDrive et le synchroniser avec votre TomTom Rider.
- Sauvegarder régulièrement dans MyDrive tous vos emplacements présents dans Mes destinations. Tous vos emplacements présents dans Mes destinations sont visibles sur la carte MyDrive.
- Après une réinitialisation, restaurer automatiquement sur votre TomTom Rider la totalité de vos emplacements présents dans Mes destinations et de vos points d'intérêt (PI).

Pour activer MyDrive sur votre TomTom Rider, vous devez être connecté aux services TomTom.

Important : sur les modèles START 42/52, START 40/50/60 et GO 51/61, la luminosité de l'écran diminue lorsque vous connectez votre GPS à votre ordinateur.

Connexion à MyDrive

Pour la synchronisation avec votre compte TomTom, vous devez vous connecter à TomTom MyDrive. Lorsque vous vous connectez à votre compte à partir de votre GPS, d'un navigateur Web ou de l'appli MyDrive, la synchronisation avec votre compte TomTom est automatique.

Conseil : la connexion à MyDrive vous connecte également pour la réception des [Mises à jour et nouveaux éléments](#).

Connexion à MyDrive sur votre TomTom Rider

1. Dans le menu principal, sélectionnez **Paramètres**.
2. Sélectionnez **MyDrive**.

3. Entrez l'adresse e-mail et le mot de passe que vous utilisez pour votre compte TomTom.
4. Sélectionnez **Connexion**.
Votre TomTom Rider se connecte à votre compte TomTom.
5. Revenir au mode carte.
Votre TomTom Rider sauvegarde automatiquement vos informations personnelles de navigation dans votre compte TomTom.

Conseil : il vous sera également demandé de vous connecter au premier démarrage de votre appareil, et lorsque vous utiliserez la fonction **Mises à jour et nouveaux éléments**.

Connexion à MyDrive à l'aide d'un navigateur Web ou de l'appli MyDrive

Connectez-vous à l'aide de l'adresse e-mail et du mot de passe de votre compte TomTom. Une fois que vous êtes connecté, vous pouvez voir vos informations personnelles de navigation à partir de vos appareils, ainsi que sélectionner des destinations et créer des lieux à synchroniser avec vos GPS.

Tip: To access settings and the status of your services quickly, select the menu bar at the top of the main menu. In portrait mode, you can also tap the icons down the right hand side.

Collection Road Trips : envoyer un parcours à votre GPS

La collection TomTom Road Trips vous permet de découvrir les parcours les plus exceptionnels au monde, depuis les légendaires routes sinueuses de la Great Ocean Road jusqu'aux grands classiques, tels que la célèbre Route 66.

Envoyer un parcours à votre TomTom Rider à partir de la collection Road Trips

Pour utiliser la collection Road Trips, procédez comme suit :

1. Connectez-vous à TomTom MyDrive à l'adresse mydrive.tomtom.com.

2. Cliquez sur l'icône Road Trips située sur le côté gauche, comme indiqué ci-dessous :

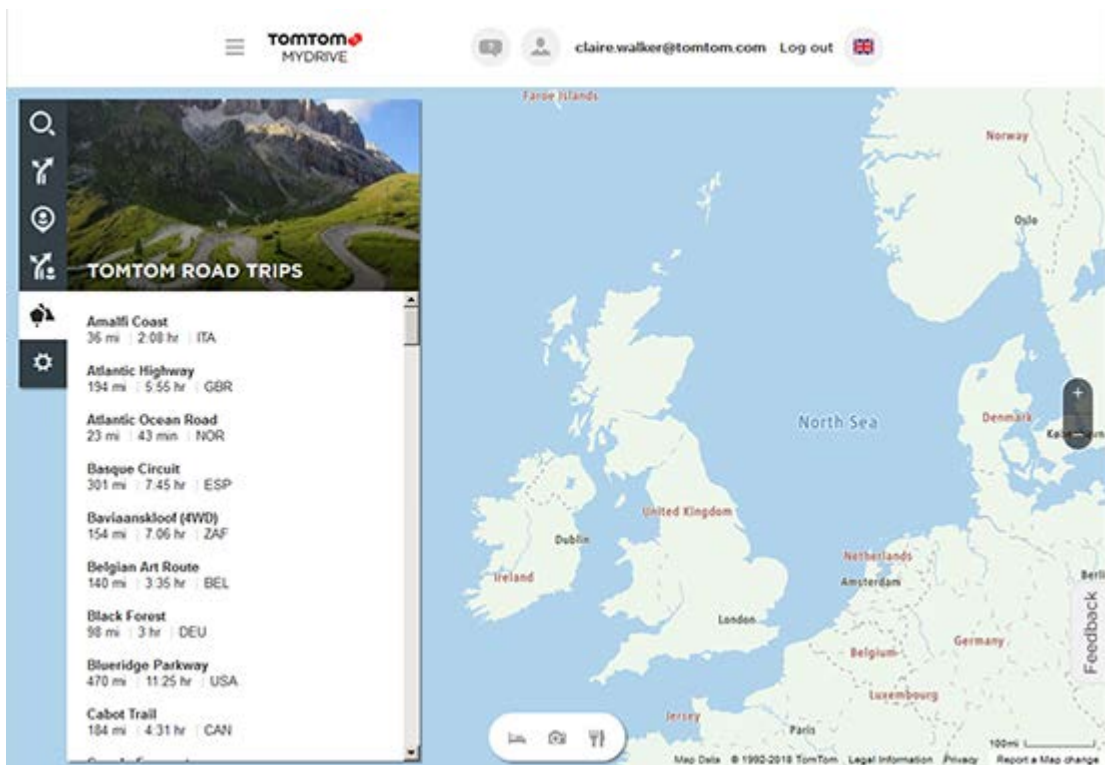

La distance et la durée de chaque virée s'affiche, ainsi que le pays dans lequel elle se situe.

3. Cliquez sur une virée dans la liste.

Le parcours apparaît sur la carte, ainsi que les arrêts (drapeaux) et les points de départ et d'arrivée.

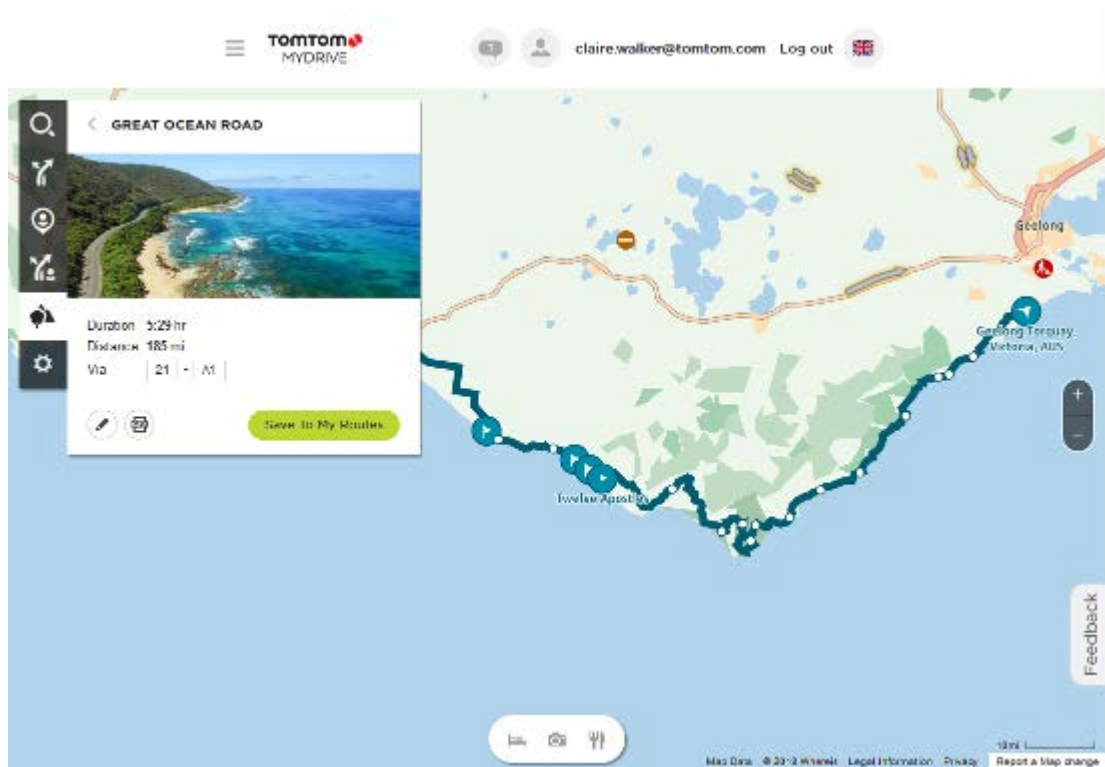

À l'aide des boutons situés en bas de la fenêtre, vous pouvez modifier le parcours, l'enregistrer au format .GPX ou choisir l'option **Ajouter à Mes parcours**.

Conseil : cliquez sur la flèche grise près du nom de la virée pour revenir à l'écran précédent.

4. Cliquez sur **Ajouter à Mes parcours**.
5. Pour envoyer le parcours à votre GPS, cliquez sur l'icône Mes parcours, puis sur le nom de la virée.

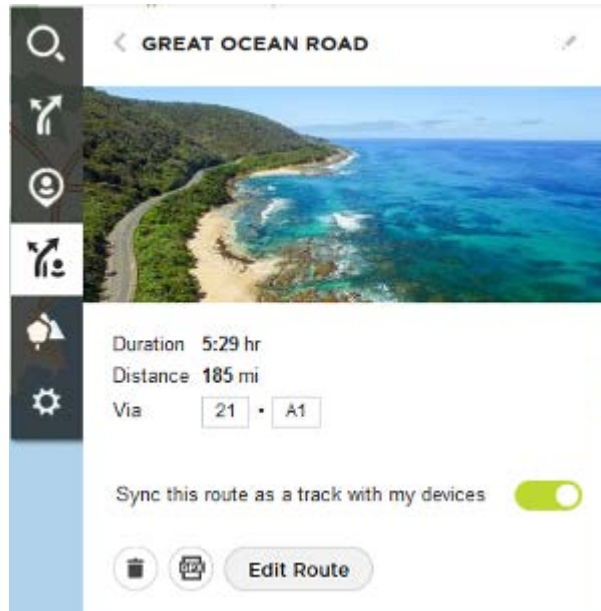

6. Assurez-vous que l'option **Synchroniser ce parcours avec mes appareils** est activée.
La virée est synchronisée avec votre TomTom Rider dès que vous êtes connecté à votre ordinateur, que le GPS se trouve à portée de votre réseau sans fil ou qu'il est connecté à votre téléphone. Vous devez être connecté à MyDrive.

Collection Road Trips : planifier un parcours vers un arrêt

La collection TomTom Road Trips vous permet de découvrir les parcours les plus exceptionnels au monde, depuis les légendaires routes sinueuses de la Great Ocean Road jusqu'aux grands classiques, tels que la célèbre Route 66.

Planifier un parcours vers un arrêt

Pour planifier un parcours vers un arrêt intéressant sur une escapade, procédez comme suit :

1. Connectez-vous à TomTom MyDrive à l'adresse mydrive.tomtom.com.
2. Cliquez sur l'icône Road Trips située sur le côté gauche.
3. Cliquez sur une virée dans la liste.

Le parcours apparaît sur la carte, ainsi que les points de départ et d'arrivée et, dans certains cas, les arrêts (drapeaux).

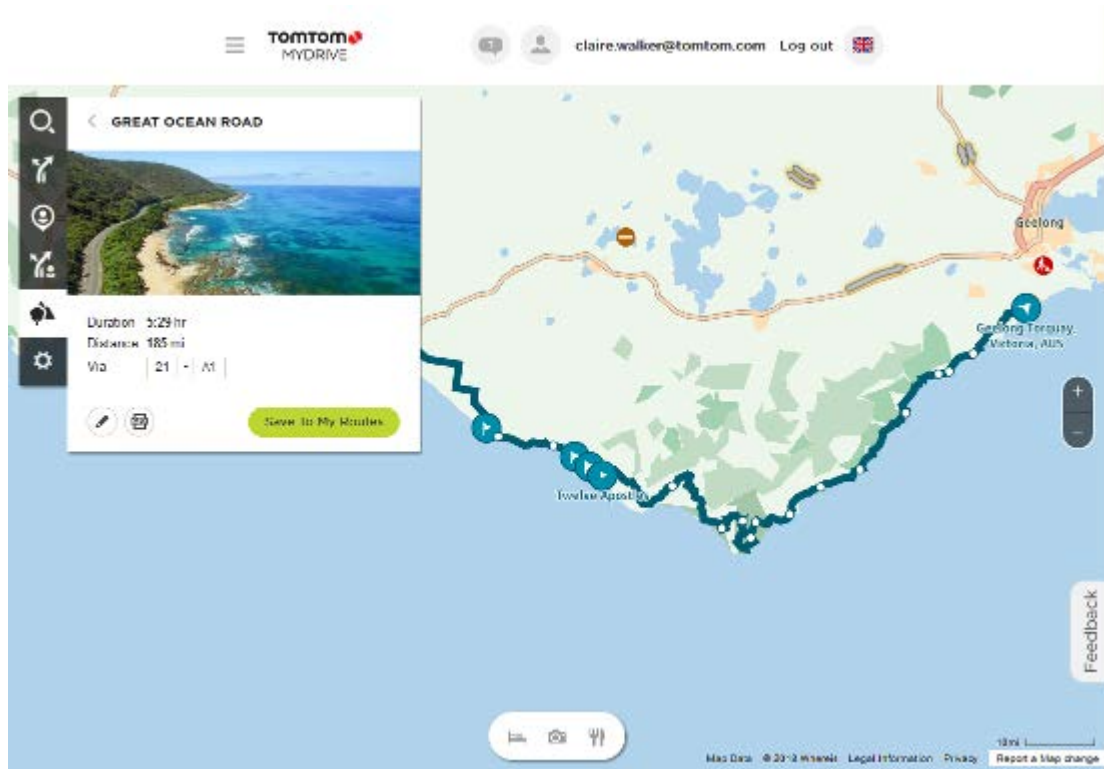

4. Cliquez sur un drapeau pour afficher des informations sur l'arrêt en question. Par exemple, sur l'image ci-dessous, le drapeau Bay of Islands est sélectionné et, si des informations et des avis sont disponibles à propos de cet arrêt, ils vous sont présentés.

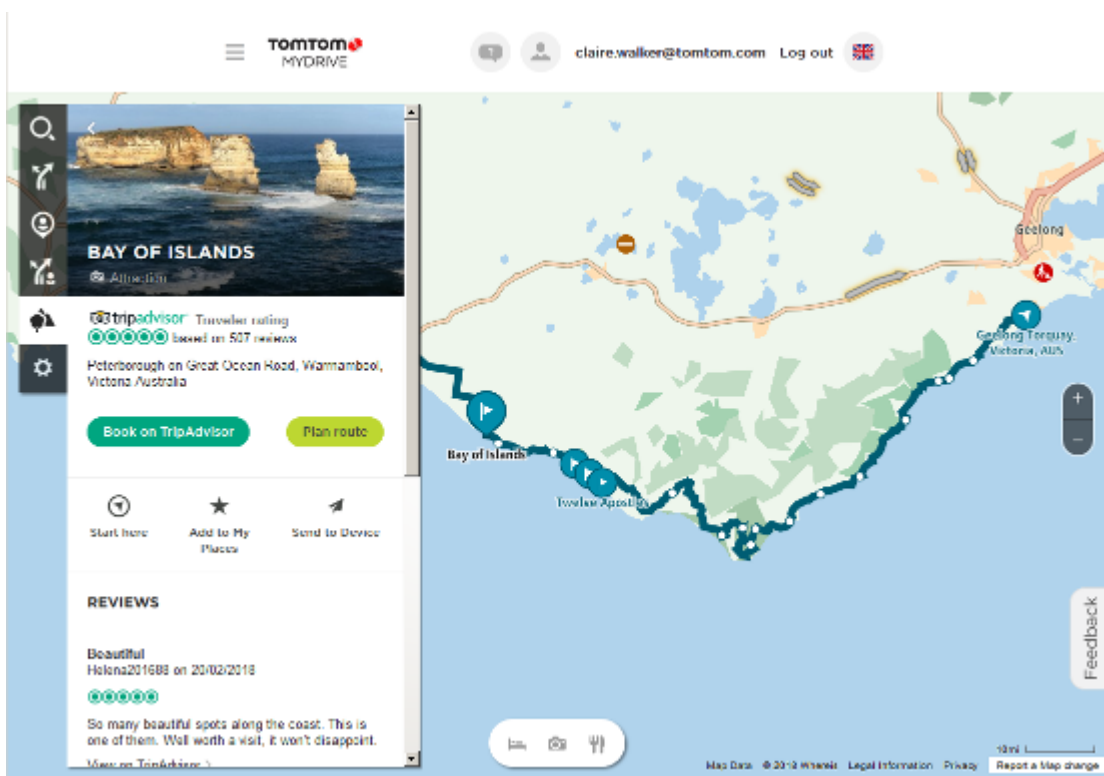

5. Cliquez sur **Démarrer ici** pour faire de ce point le point de départ de votre parcours, ou sur **Ajouter à Mes destinations** ou **Envoyer sur votre GPS**.

6. Cliquez sur **Planifier un parcours** pour planifier un parcours vers cet arrêt.

Vous pouvez ensuite choisir certains paramètres, notamment le type de véhicule, un parcours rapide ou à sensations, etc.

Saisissez un point d'intérêt dans le champ de recherche, par exemple, « hôtel », pour rechercher tous les hôtels près de l'arrêt que vous avez choisi.

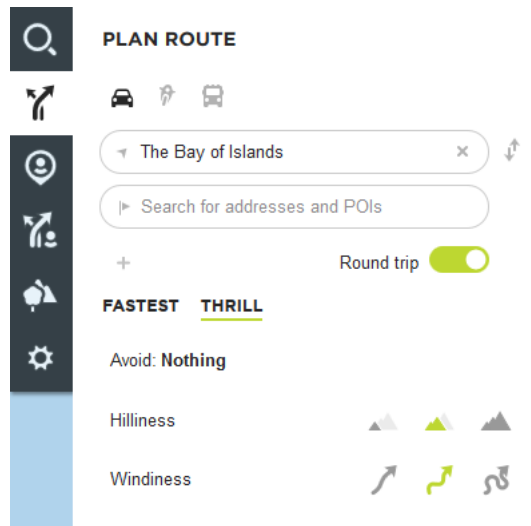

7. Sélectionnez le point d'intérêt qui vous intéresse.

Plusieurs parcours peuvent alors vous être proposés, comme ci-dessous.

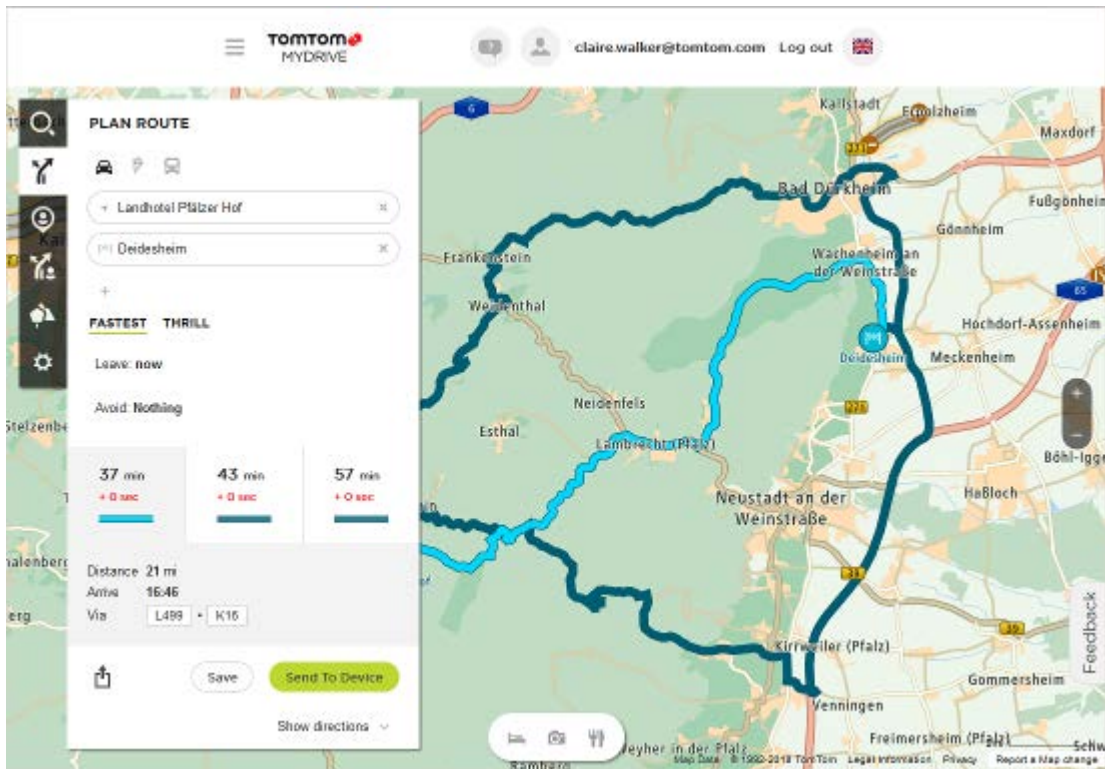

8. Cliquez sur le parcours de votre choix, puis utilisez les boutons situés en bas de la fenêtre pour partager votre parcours, l'enregistrer ou l'**envoyer sur votre GPS**.

Configuration d'une destination à l'aide de MyDrive

Lorsque vous êtes connecté à TomTom MyDrive par le biais d'un navigateur Web ou de l'appli MyDrive, vous pouvez sélectionner votre destination sur la carte et l'envoyer à votre GPS. Quand il est connecté à votre compte TomTom, votre GPS se synchronise avec MyDrive et reçoit la destination.

1. À partir d'un navigateur Web ou de l'appli MyDrive, connectez-vous à votre compte TomTom.
2. Sur la carte, sélectionnez une destination.

Conseil : vous pouvez rechercher une destination ou déplacer la carte et sélectionner votre destination. Vous pouvez également effectuer une sélection parmi vos destinations récentes dans le menu principal ou votre liste Mes destinations.

3. Cliquez sur l'emplacement, puis ouvrez le menu contextuel et sélectionnez **Envoyer sur votre GPS**.

La destination est envoyée à votre compte TomTom.

4. Connectez-vous à MyDrive sur votre TomTom Rider.

Votre TomTom Rider se synchronise avec votre compte TomTom et reçoit la nouvelle destination MyDrive.

Le message **Vous avez reçu une nouvelle destination** s'affiche. Un parcours est automatiquement planifié jusqu'à la destination MyDrive.

Conseil : toutes les destinations MyDrive sont sauvegardées dans Destinations récentes, dans le menu principal, et dans Mes destinations.

Planifier un parcours incluant des arrêts à l'aide de MyDrive

Lorsque vous êtes connecté à TomTom MyDrive par le biais d'un navigateur Web, vous pouvez créer un parcours incluant des arrêts et l'envoyer à votre GPS. Quand il est connecté à votre compte TomTom, votre GPS se synchronise avec MyDrive et reçoit la destination.

Créer un parcours incluant des arrêts

1. À partir d'un navigateur Web, connectez-vous à votre compte TomTom.
2. Sur la carte, sélectionnez une destination.

Conseil : vous pouvez rechercher une destination ou déplacer la carte et sélectionner votre destination sur la carte. Vous pouvez également effectuer une sélection parmi vos destinations récentes dans le menu principal ou votre liste Mes destinations.

3. Sur la carte, sélectionnez un arrêt de la même façon que vous avez sélectionné votre destination, puis choisissez **Ajouter un arrêt**.

L'arrêt est ajouté à votre parcours.

Votre parcours est sélectionné et le menu contextuel affiche **Envoyer le parcours à l'appareil**.

4. Si vous le souhaitez, vous pouvez ajouter d'autres arrêts à votre parcours.
5. Dans le menu contextuel, sélectionnez **Envoyer le parcours à l'appareil**.

La destination et les arrêts sont envoyés vers votre compte TomTom.

6. Connectez-vous à MyDrive sur votre TomTom Rider.

Votre TomTom Rider se synchronise avec votre compte TomTom et reçoit la nouvelle destination MyDrive et les arrêts.

Le message **Vous avez reçu un nouveau parcours** s'affiche. Un parcours incluant les arrêts est automatiquement planifié jusqu'à la destination MyDrive.

Conseil : toutes les destinations MyDrive sont sauvegardées dans Destinations récentes, dans le menu principal, et dans Mes destinations.

Conseil : vous pouvez enregistrer le parcours incluant les arrêts dans Mes parcours.

Réorganiser les arrêts sur un parcours

1. Sous **Planifier un parcours** dans le menu principal de MyDrive, placez le curseur de votre souris sur un arrêt ou sur la destination.
2. Déplacez votre curseur vers la gauche jusqu'à ce qu'il se transforme en un symbole représentant une main.
3. Cliquez sur chaque arrêt ou sur la destination et faites-les glisser dans l'ordre dans lequel vous voulez vous y rendre.

Chaque fois que vous déplacez un arrêt ou la destination, le parcours est recalculé pour prendre en compte la modification de l'ordre des arrêts.

Le dernier arrêt de la liste devient votre destination.

Choisir où vous voulez commencer un parcours

Supposons que vous partiez en vacances. Avant de quitter votre domicile, vous [envoyez l'escapade que vous avez choisie](#) de TomTom MyDrive à votre TomTom Rider.

Une fois en vacances, vous pouvez vous retrouver à une certaine distance du point de départ de votre escapade. Pour choisir où vous voulez démarrer cette dernière, procédez comme suit :

1. Sur votre appareil, sélectionnez **Mes parcours** dans le menu principal.
2. Sélectionnez l'escapade que vous avez choisie.
3. Sélectionnez le bouton **Aller**.

Vous voyez votre position par rapport au parcours et à son point de départ.



4. Choisissez **Point le plus proche** ou **Point de départ**, selon l'endroit où vous souhaitez commencer à suivre le parcours.

Votre parcours est recalculé de façon à inclure votre position actuelle et le guidage jusqu'à votre destination commence. Dès que vous commencez à rouler, le mode guidage s'affiche automatiquement.

Dans cet exemple, si vous avez choisi **Point le plus proche**, vous voyez ce parcours :

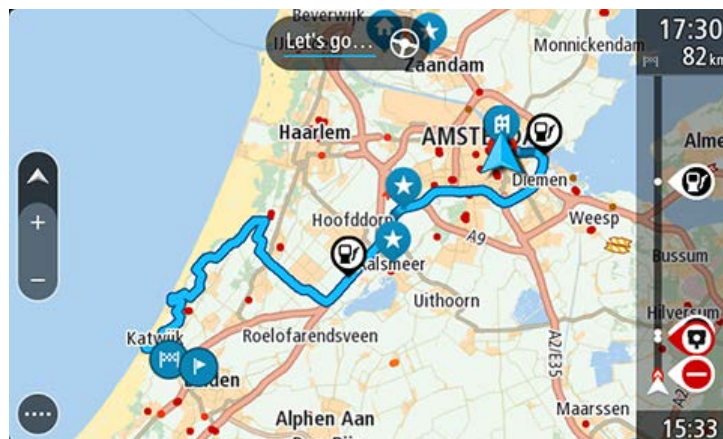

Si vous choisissez Point de départ, vous voyez ce parcours :



Affichage d'une destination planifiée dans MyDrive

Lorsque vous planifiez un parcours sur votre TomTom Rider, la destination est synchronisée avec votre compte TomTom. Vous pouvez voir cette destination quand vous êtes connecté à TomTom MyDrive dans un navigateur Web ou à partir de l'appli MyDrive.

Effacer une destination MyDrive

1. Vérifiez que vous êtes bien connecté à TomTom MyDrive sur votre TomTom Rider.
2. Sélectionnez **Parcours actuel** dans le menu principal afin d'ouvrir le menu Parcours actuel.
3. Sélectionnez **Effacer parcours** pour effacer le parcours actuellement planifié.

Votre appareil revient au mode carte. Le parcours a été effacé de votre TomTom Rider et de votre compte TomTom.

Conseil : toutes les destinations récentes sont sauvegardées dans Destinations récentes, dans le menu principal, et dans Mes destinations.

Supprimer une destination MyDrive de Mes destinations

1. Dans le menu principal de votre appareil, sélectionnez **Destinations récentes**.

Conseil : vous pouvez également sélectionner **Mes destinations**, puis **Destinations récentes**.

2. Sélectionnez **Modifier la liste**.
3. Sélectionnez les emplacements que vous souhaitez supprimer.
4. Sélectionnez **Supprimer**.

Définir une adresse du répertoire en tant que destination à l'aide de l'appli MyDrive

Lorsque vous êtes connecté à l'appli TomTom MyDrive, vous pouvez sélectionner une adresse de votre répertoire pour la définir en tant que destination. Le contact doit être associé à une adresse enregistrée dans le bon ordre. La destination s'affiche sur la carte, et vous pouvez l'envoyer à votre appareil de navigation. Quand il est connecté à votre compte TomTom, votre GPS se synchronise avec MyDrive et reçoit la destination.

1. À l'aide de l'appli MyDrive, connectez-vous à votre compte TomTom.
2. Dans le menu de l'appli MyDrive, sélectionnez **Contacts**.
3. Sélectionnez le contact à définir en tant que destination.
L'emplacement de votre contact s'affiche sur la carte.
4. Cliquez sur l'emplacement, puis ouvrez le menu contextuel et sélectionnez **Envoyer sur votre GPS**.
La destination est envoyée à votre compte TomTom.
5. Connectez-vous à MyDrive sur votre TomTom Rider.
Votre TomTom Rider se synchronise avec votre compte TomTom et reçoit la nouvelle destination MyDrive.
Le message **Vous avez reçu une nouvelle destination** s'affiche. Un parcours est automatiquement planifié jusqu'à la destination MyDrive.

Conseil : toutes les destinations MyDrive sont sauvegardées dans Destinations récentes, dans le menu principal, et dans Mes destinations.

Chercher et synchroniser des emplacements via MyDrive

Lorsque vous êtes connecté à TomTom MyDrive, vous pouvez chercher des emplacements dans MyDrive et les synchroniser avec TomTom Rider Mes destinations.

1. À partir d'un navigateur Web ou de l'appli MyDrive, connectez-vous à votre compte TomTom.
2. Sur la carte, sélectionnez une destination.

Conseil : vous pouvez rechercher une destination ou déplacer la carte et sélectionner votre destination. Vous pouvez également sélectionner une destination dans la liste Mes destinations.

3. Cliquez sur l'emplacement, puis ouvrez le menu contextuel et sélectionnez **Ajouter à Mes destinations**.
L'emplacement s'affiche dans la liste **Favoris** du menu **Mes destinations** de MyDrive.
4. Connectez-vous à MyDrive sur votre TomTom Rider.
Votre TomTom Rider se synchronise avec votre compte TomTom et reçoit le nouvel emplacement des **favoris**. L'emplacement est stocké dans Mes destinations.

Synchroniser les emplacements de Mes destinations avec MyDrive

Lorsque vous êtes connecté à TomTom MyDrive sur votre TomTom Rider, les emplacements que vous avez ajoutés à Mes destinations sont synchronisés automatiquement avec votre compte TomTom. Vous pouvez voir les emplacements présents dans Mes destinations et les [listes de PI](#) quand vous êtes connecté à MyDrive dans un navigateur Web ou à partir de l'appli MyDrive.

Importer une liste de PI de la communauté

Vous pouvez chercher des listes de points d'intérêt (PI) de la communauté sur Internet et les charger dans Mes destinations via TomTom MyDrive dans un navigateur Web. Une liste de points d'intérêt peut par exemple comporter des campings ou des restaurants dans la zone où vous vous rendez, et constituer un moyen simple de sélectionner un emplacement sans le rechercher à chaque fois.

Conseil : certains GPS TomTom disposent de listes de points d'intérêt préinstallées.

Votre TomTom Rider utilise des fichiers .OV2 pour les listes de points d'intérêt.

Remarque : pour que vous puissiez importer des fichiers .OV2 et .GPX, votre TomTom Rider doit avoir au moins 400 Mo d'espace libre. Si le message **Vous avez besoin de plus d'espace** s'affiche, libérez de l'espace en supprimant des fichiers .OV2 ou .GPX inutiles à l'aide de MyDrive, ou supprimez du contenu de votre appareil, par exemple une carte que vous n'utilisez pas.

Pour charger un fichier .OV2 sur votre TomTom Rider, procédez comme suit :

1. À partir d'un navigateur Web, connectez-vous à votre compte TomTom.
2. Sélectionnez **Fichiers de PI** dans le menu **Mes destinations**.
3. Sélectionnez **Importer un fichier de PI** et recherchez votre fichier .OV2.

Conseil : le nom de la liste de lieux présents dans Mes destinations est identique à celui du fichier .OV2. Modifiez le nom du fichier afin de le reconnaître facilement dans Mes destinations.

4. Vérifiez que vous êtes bien connecté à MyDrive sur votre TomTom Rider.
Votre TomTom Rider se synchronise avec votre compte TomTom et reçoit le nouveau fichier de PI.

Remarque : certains fichiers .OV2 sont volumineux et leur chargement peut être long. Synchronisez votre TomTom Rider avant de partir.

5. Sélectionnez **Mes destinations** dans le menu principal.
Votre nouvelle liste de points d'intérêt s'affiche dans la liste des destinations.
6. Sélectionnez votre nouvelle liste de points d'intérêt.
Votre nouvelle liste de points d'intérêt s'ouvre, répertoriant tous les points d'intérêt de la liste. Sélectionnez le mode carte pour afficher tous les points d'intérêt sur la carte.

Supprimer une liste de PI de la communauté

Pour supprimer de votre TomTom Rider une liste de PI que vous avez chargée, vous devez impérativement utiliser TomTom MyDrive dans un navigateur Web.

Pour supprimer une liste de PI, procédez comme suit :

1. À partir d'un navigateur Web, connectez-vous à votre compte TomTom.
2. Dans le menu **Mes destinations**, sélectionnez **Fichiers de PI**.
3. Sélectionnez le fichier de PI à supprimer, puis sélectionnez **Supprimer**.
4. Vérifiez que vous êtes bien connecté à MyDrive sur votre TomTom Rider.
La liste de PI disparaît de votre liste Mes destinations.

Importer un fichier de parcours GPX

Fichiers GPX (GPS Exchange Format)

Les fichiers GPX comportent un enregistrement très détaillé des parcours, y compris les emplacements qui ne sont pas sur des routes. Un fichier GPX peut par exemple inclure un parcours touristique ou un parcours fixe favori. Vous pouvez chercher des listes de fichiers .GPX sur Internet et les charger dans Mes destinations via TomTom MyDrive dans un navigateur Web. Les fichiers GPX sont transformés en parcours lors de leur importation.

Les parcours ne comportent pas d'arrêts et sont composés d'un début et d'une fin, avec un parcours déterminé en fonction de la carte entre ces points. Votre appareil suit ce parcours fixe autant que faire se peut. Vous pouvez modifier les parcours à l'aide de [MyDrive](#).

Utiliser les fichiers GPX

Vous pouvez utiliser MyDrive sur votre ordinateur pour importer des fichiers de parcours .GPX sur votre appareil TomTom. Les parcours sont enregistrés dans le menu Mes parcours. Votre appareil suivra précisément le parcours GPX et ne vous proposera pas de replanifier votre parcours, même si une alternative plus rapide existe.

Importer un fichier de parcours GPX

Remarque : pour que vous puissiez importer des fichiers .OV2 et .GPX, votre TomTom Rider doit avoir au moins 400 Mo d'espace libre. Si le message **Vous avez besoin de plus d'espace** s'affiche, libérez de l'espace en supprimant des fichiers .OV2 ou .GPX inutiles à l'aide de MyDrive, ou supprimez du contenu de votre appareil, par exemple une carte que vous n'utilisez pas.

Pour importer un fichier .GPX à l'aide de MyDrive, procédez comme suit :

1. Connectez votre TomTom Rider à votre ordinateur à l'aide de MyDrive Connect.
2. Dans MyDrive, sélectionnez **Mes parcours**.
3. Sélectionnez **Importer un fichier GPX** et recherchez votre fichier de parcours .GPX.

Conseil : le nom du fichier de parcours présent dans Mes parcours est identique à celui du fichier .GPX. Modifiez le nom du fichier afin de le reconnaître facilement dans Mes parcours.

Votre nouveau parcours s'affiche dans la liste Mes parcours.

4. Sélectionnez le parcours et assurez-vous que l'option **Synchroniser ce parcours avec mes appareils** est activée.
5. Attendez que le fichier de parcours se télécharge sur votre TomTom Rider.
6. Ouvrez Mes parcours.

Votre parcours importé s'affiche dans la liste Mes parcours.

Supprimer un fichier de parcours GPX

Pour supprimer un fichier de parcours GPX que vous avez chargé, vous devez impérativement connecter votre TomTom Rider à votre ordinateur via MyDrive Connect.

Pour supprimer une liste de PI, procédez comme suit :

1. Connectez votre TomTom Rider à votre ordinateur à l'aide de MyDrive Connect.
2. Dans TomTom MyDrive, sélectionnez **Mes parcours**.
3. Sélectionnez le fichier de parcours à supprimer, puis sélectionnez **Supprimer**.
Le parcours disparaît de votre liste Mes parcours.

Sauvegarder et restaurer vos informations personnelles de navigation

Lorsque vous êtes connecté à TomTom MyDrive sur votre TomTom Rider, vos informations personnelles de navigation sont sauvegardées de façon constante et automatique dans votre compte TomTom.

En cas de réinitialisation de votre TomTom Rider, ou si vous vous connectez à MyDrive sur un autre appareil, vos informations personnelles de navigation sauvegardées sont restaurées sur votre TomTom Rider ou sur l'autre appareil que vous utilisez.

Les informations personnelles de navigation suivantes sont sauvegardées dans votre compte TomTom :

- Destinations MyDrive.
- Toutes les adresses mémorisées dans Mes destinations.
- Toutes les [listes de PI](#) importées.
- Tous les parcours importés.

Conseil : MyDrive assure également la [synchronisation de vos emplacements](#) entre votre compte TomTom et Mes destinations. À partir d'un navigateur Web ou de l'appli MyDrive, vous pouvez voir vos emplacements présents dans Mes destinations et les listes de PI que vous avez importées dans MyDrive.

Assurez-vous de disposer d'au moins 400 Mo d'espace disponible sur votre appareil avant de le synchroniser avec MyDrive. Si l'espace est insuffisant, vos informations MyDrive ne seront pas synchronisées. Vous pouvez vérifier la quantité d'espace disponible sous **À propos de** dans le menu **Aide** de votre appareil.

Remarque : la synchronisation de nombreuses informations avec votre appareil peut prendre du temps.

Recherche rapide

Choix de la recherche à utiliser

Les deux types de recherche suivants sont disponibles :

- **Recherche rapide**

Commencez à saisir votre destination, lieu ou point d'intérêt afin de voir immédiatement une liste des noms de rue, des lieux et des points d'intérêt correspondants.

- **Recherche étape par étape**

Recherchez votre destination en quelques étapes simples. Pour une adresse, entrez la ville, puis la rue, et enfin le numéro de rue. Pour un point d'intérêt, indiquez où vous voulez effectuer la recherche, puis le type de point d'intérêt que vous souhaitez rechercher.

Ces deux types de recherche donnent les mêmes résultats. Choisissez le type de recherche que vous trouvez le plus simple à utiliser.

Vous pouvez modifier le type de recherche en sélectionnant l'option **Système** dans le menu Paramètres.

Utiliser la recherche rapide

À propos de la recherche

RECHERCHE RAPIDE UNIQUEMENT

Vous pouvez utiliser la fonction de recherche pour rechercher un grand nombre de lieux et vous y rendre. Vous pouvez rechercher les lieux suivants :

- une adresse spécifique, par exemple, **258, rue de Richelieu, Paris** ;
- une adresse partielle, par exemple, **rue de Richelieu, Par** ;
- un type de lieu, par exemple, une **station-service** ou un **restaurant** ;
- un lieu par nom, par exemple, **Starbucks** ;
- un code postal, par exemple **75001** pour la rue de Richelieu, Paris ;

Conseil : pour rechercher une rue donnée au Royaume-Uni ou aux Pays-Bas, saisissez un code postal, laissez un blanc, puis saisissez le numéro de rue. Par exemple **1017CT 35**. Pour les autres pays, les codes postaux fonctionnent par zones et vous permettront d'accéder à une liste des villes et rues correspondantes dans les résultats de recherche.

- une ville pour aller à un centre-ville, par exemple, **Paris** ;
- un point d'intérêt à proximité de votre position actuelle, par exemple, **restaurant près de moi** ;
- un mapcode, par exemple **WH6SL.TR10** ;
- des coordonnées de latitude et de longitude, par exemple,
N 51°30'23.13 W 0°08'23.43.

Saisir des termes de recherche

RECHERCHE RAPIDE UNIQUEMENT

Sélectionnez **Rechercher** dans le [menu principal](#) pour rechercher des adresses et des points d'intérêt. L'écran de recherche s'ouvre et affiche le clavier et les boutons suivants :

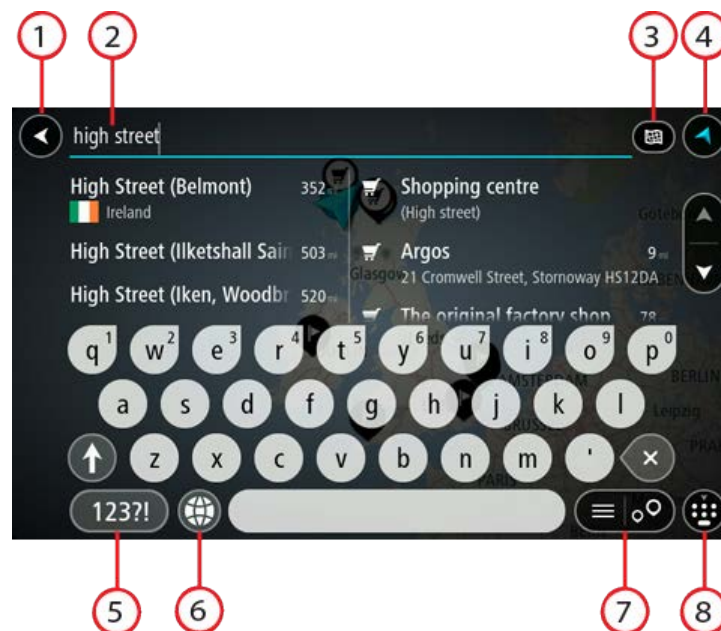

1. **Bouton Précédent.**

Sélectionnez ce bouton pour revenir à l'écran précédent.

2. **Champ de saisie de recherche.**

Saisissez votre recherche ici. Pendant que vous tapez, les adresses et points d'intérêt correspondant s'affichent.

Conseil : si vous maintenez enfoncée une lettre du clavier, vous accéderez aux caractères spéciaux disponibles, le cas échéant. Par exemple, maintenez la touche « e » enfoncée pour accéder aux caractères « 3, e, è, é, ê, ë », etc.

Conseil : pour modifier un terme saisi, sélectionnez-le pour placer le curseur. Vous pouvez alors ajouter ou supprimer des caractères.

3. **Bouton Type de recherche.**

Vous pouvez effectuer une recherche sur l'ensemble de la carte actuelle, ou dans une zone spécifique, par exemple dans une ville, ou à proximité de votre destination. Sélectionnez ce bouton pour modifier le type de recherche vers l'un des types suivants :



Carte complète

Sélectionnez cette option pour rechercher dans l'ensemble de la carte actuelle, sans limiter le rayon de recherche. Votre position actuelle constitue le centre de la recherche. Les résultats sont classés par niveau de correspondance.



À proximité

Sélectionnez cette option pour effectuer la recherche en plaçant votre position GPS comme centre de la recherche. Les résultats sont classés par distance.



En ville

Sélectionnez cette option pour utiliser une ville comme centre de la recherche. Vous devez saisir le nom de la ville à l'aide du clavier. Une fois la ville sélectionnée dans la liste de résultats, vous pouvez rechercher une adresse ou un point d'intérêt dans cette ville.



En chemin

Si un parcours a été planifié, vous pouvez sélectionner cette option pour rechercher un type de lieu spécifique le long du parcours, par exemple les stations-service. Lorsque vous y êtes invité, saisissez le type de lieu puis sélectionnez-le dans la colonne de droite pour lancer la recherche.



Près de votre destination

Si un parcours a été planifié, vous pouvez sélectionner cette option et utiliser votre destination comme centre de la recherche.



Latitude Longitude

Sélectionnez cette option pour entrer des coordonnées de latitude et de longitude.

4. **Bouton Afficher.**

Sélectionnez ce bouton pour revenir au mode carte ou au mode guidage.

5. **Bouton 123?!**

Sélectionnez ce bouton pour utiliser les chiffres et les symboles sur votre clavier. Sélectionnez le bouton =\< pour passer des chiffres aux autres symboles. Sélectionnez le bouton **ABC** pour revenir au clavier général.

6. **Bouton de mise en forme du clavier.**

Sélectionnez ce bouton pour modifier la mise en forme de votre clavier en fonction de la langue. Vous pouvez choisir entre quatre mises en forme dans la liste. Si plusieurs mises en forme sont sélectionnées et que vous sélectionnez le bouton de mise en forme du clavier, une fenêtre contextuelle s'ouvre pour vous permettre de basculer rapidement d'une mise en forme à une autre. Maintenez enfoncé ce bouton pour accéder directement à la liste de toutes les mises en forme.

7. **Bouton liste/carte.**

Sélectionnez ce bouton pour passer de l'affichage des résultats sous forme de liste à l'affichage des résultats sur la carte.

8. **Bouton Afficher/masquer le clavier.**

Sélectionnez ce bouton pour afficher ou masquer le clavier.

Conseil : sélectionnez la touche **Maj** une fois pour saisir la prochaine lettre en majuscule. Touchez deux fois la **touche Maj** pour verrouiller les majuscules et écrire toutes les lettres en majuscule. Sélectionnez la touche **Maj** une fois pour déverrouiller l'écriture en majuscule.

Conseil : pour annuler une recherche, sélectionnez le bouton du mode carte/guidage dans le coin supérieur droit de l'écran.

Utiliser les résultats de la recherche

RECHERCHE RAPIDE UNIQUEMENT

Les résultats de votre recherche s'affichent dans deux colonnes.

Les correspondances d'adresse et de ville apparaissent dans la colonne de gauche et les points d'intérêt, types de points d'intérêt et lieux apparaissent dans la colonne de droite. Les destinations récentes et les adresses enregistrées s'affichent dans les résultats de recherche.

Conseil : masquez le clavier ou faites défiler la liste des résultats pour afficher plus de résultats.

Conseil : vous pouvez passer de l'affichage des résultats sur la carte à l'affichage sous forme de liste en sélectionnant le bouton liste/carte :

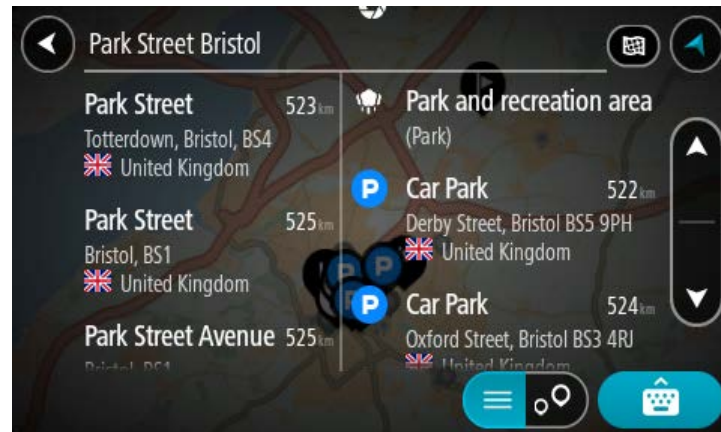

Lorsque vous sélectionnez une adresse dans la liste des résultats de recherche, vous pouvez choisir de l'afficher sur la carte, d'ajouter un croisement ou de planifier un parcours jusqu'à cet emplacement. Pour obtenir une adresse exacte, vous pouvez ajouter le numéro de rue.

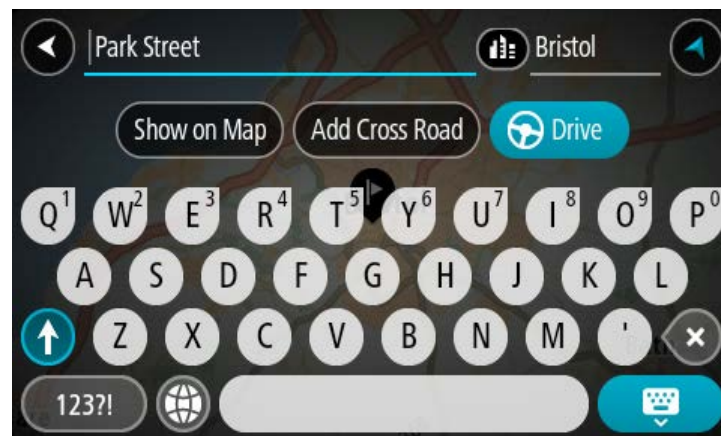

Si vous affichez le résultat sur la carte, vous pouvez utiliser le menu contextuel pour ajouter l'emplacement à la liste Mes destinations. Si un parcours est déjà planifié, vous pouvez ajouter l'emplacement à votre parcours actuel.



Remarque : les meilleurs résultats de recherche sont indiqués sur la carte. Lorsque vous effectuez un zoom avant, les résultats de recherche moins bien classés sont affichés petit à petit.

À propos des codes postaux

Lorsque vous effectuez une recherche avec un code postal, les résultats dépendent du type de code postal utilisé dans le pays dans lequel vous effectuez la recherche.

Les types de codes postaux suivants peuvent être utilisés :

- les codes postaux qui vous permettent de vous rendre dans une rue ou une partie de rue ;
- les codes postaux qui vous permettent de vous rendre dans une zone comprenant par exemple une seule ville, plusieurs villages en zone rurale ou un arrondissement dans une grande ville.

Codes postaux de rues

Ce type de codes postaux est par exemple utilisé aux Pays-Bas et au Royaume-Uni. Pour effectuer une recherche à l'aide de ce type de codes postaux, saisissez le code postal, laissez un espace et saisissez éventuellement le numéro de rue. Par exemple « 1017CT 35 ». Votre GPS planifie alors un parcours vers un bâtiment spécifique sur une rue donnée.

Codes postaux de zones

Ce type de codes postaux est par exemple utilisé en Allemagne, en France et en Belgique. Si vous effectuez une recherche à l'aide d'un code postal de zone, les résultats incluent toutes les rues d'un arrondissement, l'ensemble de la ville ou tous les villages associés à ce code postal.

Lorsque vous utilisez la recherche rapide, vous obtiendrez peut-être des résultats de plusieurs pays si vous saisissez un code postal de zone.

Remarque : si vous effectuez une recherche à l'aide d'un code postal de zone, vos résultats ne contiendront pas une adresse spécifique.

Ce type de codes postaux permet néanmoins de réduire le nombre de résultats de recherche. Par exemple, une recherche sur Neustadt en Allemagne fournit une longue liste de résultats. Si vous ajoutez un espace, puis le code postal de la zone, les résultats incluront uniquement les résultats correspondant à la ville de Neustadt que vous recherchez.

Citons un autre exemple : si vous voulez effectuer une recherche dans une ville, saisissez un code postal de zone et sélectionnez le centre-ville que vous recherchez dans les résultats.

À propos des mapcodes

RECHERCHE RAPIDE UNIQUEMENT

Dans les pays où les rues et les maisons n'ont ni nom ni numéro, vous pouvez utiliser un mapcode. Chacun de ces mapcodes correspond à un emplacement.

Chaque point de la Terre, y compris les zones en mer comme les îles ou les plateformes pétrolières, peut être associé à un mapcode. Les mapcodes sont courts et faciles à reconnaître, mémoriser et communiquer. Ils ont une précision de quelques mètres, ce qui suffit pour une utilisation classique.

Rendez-vous sur mapcode.com pour savoir comment trouver le mapcode d'un emplacement.

Les mapcodes sont plus précis et plus flexibles que l'adresse que vous trouverez sur une carte de visite. Vous pouvez choisir un emplacement à associer à votre adresse, par exemple l'entrée principale ou l'entrée d'un parking.

Liste des icônes de types de points d'intérêt

Services juridiques et financiers



Tribunal



Distributeur de billets



Légal - avocats



Établissement financier



Légal - autres services

Services alimentaires



Magasin de proximité



Restauration rapide



Restaurant



Restaurant chinois

Hébergement



Hôtel ou motel



Hôtel de luxe



Terrain de camping



Chaîne hôtelière économique

Services d'urgence



Hôpital ou polyclinique



Dentiste



Poste de police



Vétérinaire



Médecin



Caserne de pompiers

Services automobiles



Parking extérieur



Station-service



Parking à étages



Station de lavage



Concessionnaire automobile



Centre d'inspection automobile



Centre de location de véhicules



Poste(s) de charge pour véhicules électriques



Parking pour véhicules de location



Ateliers de réparation automobile

Autres services



Ambassade



Services pour animaux



Bâtiment administratif



Télécommunication



Société



Services collectifs



Bureau de poste



Pharmacie



Centre commercial



Services esthétiques



Office du tourisme



Boutique

Éducation



Établissement d'enseignement supérieur ou université



École



Bibliothèque



Centre des congrès

Loisirs



Casino



Cave à vins



Théâtre



Site touristique



Cinéma



Zoo



Salle de concert



Parc de loisirs



Musée



Centre des expositions



Opéra



Centre culturel



Activités nocturnes



Centre de loisirs



Ferme pour les enfants

Sports



Terrain de sport



Piscine



Sommet de montagne



Centre nautique



Plage



Court de tennis



Parc ou aire de jeux



Patinoire



Port de plaisance ou marina



Complexe sportif



Stade



Parcours de golf

Religion



Église



Lieu de culte

Voyages



Gare ferroviaire



Col de montagne



Aéroport



Panorama



Terminal de ferry



Code postal

Remarque : pas utilisé dans tous les pays.



Poste frontière



Zone résidentielle



Gare routière



Centre-ville



Barrière de péage



Stations de recharge pour véhicules électriques



Aire de repos



Relais routier

Planifier un parcours à l'aide de la fonction de recherche rapide

Utiliser la prédiction des destinations

Qu'est-ce que la prédiction des destinations ?

Votre TomTom Rider peut mémoriser vos habitudes quotidiennes en matière de navigation vers vos adresses favorites enregistrées. Il suggère également votre destination lorsqu'il quitte le mode Veille, par exemple pour vous conduire au bureau le matin.

Se préparer à la prédiction des destinations

Avant d'effectuer sa première suggestion de destination, votre appareil a besoin d'un peu de temps pour connaître vos habitudes. Plus vous conduisez régulièrement avec votre TomTom Rider, plus vous obtiendrez des suggestions rapidement et plus celles-ci seront précises.

Pour recevoir des prédictions de destinations, vous devez effectuer les actions suivantes :

- La prédiction des destinations est activée par défaut, mais si elle a été désactivée, rendez-vous dans Paramètres > Système > **Vos informations et confidentialité**, puis activez l'option **Conserver l'historique des trajets sur cet appareil pour les fonctionnalités en option**.
- Assurez-vous qu'aucun parcours n'est planifié.
- Si votre GPS prend en charge la commande vocale, activez-la. Assurez-vous que le volume est défini à plus de 20 %.
- Conduisez pendant quelques jours en planifiant des parcours vers vos adresses favorites (Mes destinations).

Utiliser la prédiction des destinations

Important : si votre GPS prend en charge la commande vocale, vous pouvez dire Oui ou Non, ou sélectionner les boutons **Oui** ou **Non**.

Lorsque votre GPS vous demande « Allez-vous à X ? », où X est une destination, vous avez 12 secondes pour répondre Oui ou Non.

Conseil : si vous ne répondez pas, votre TomTom Rider prend votre absence de réponse pour un oui.

Pour répondre oui, dites « Oui » ou sélectionnez **Oui**. Votre GPS planifie un parcours jusqu'à votre destination.

Pour répondre non, dites « Non », sélectionnez **Non** ou touchez l'écran pour revenir à la carte.

Activer ou désactiver la prédiction des destinations

Vous pouvez activer ou désactiver la prédiction des destinations à tout moment. Reportez-vous aux sections Planification de parcours et Commande vocale (si votre appareil propose la commande vocale) pour savoir comment activer ou désactiver cette fonctionnalité.

Planifier un parcours avec une adresse

RECHERCHE RAPIDE UNIQUEMENT

Important : pour votre sécurité et pour éviter les distractions en conduisant, planifiez toujours votre parcours avant de partir.

Pour planifier un parcours avec une adresse à l'aide de la fonction de recherche, procédez comme suit :

1. Sélectionnez le bouton du menu principal pour ouvrir le menu principal.



2. Sélectionnez **Rechercher**.



L'écran de recherche s'ouvre et le clavier s'affiche.

3. Utilisez le clavier pour saisir le nom du lieu vers lequel planifier un parcours.

Conseil : si vous maintenez enfoncée une lettre du clavier, vous accéderez aux caractères spéciaux disponibles, le cas échéant. Par exemple, maintenez la touche « e » enfoncée pour accéder aux caractères « 3, e, è, é, ê, ë », etc.



Vous pouvez rechercher une adresse, une ville, un [code postal](#) ou un mapcode.

Conseil : pour rechercher une rue donnée au Royaume-Uni ou aux Pays-Bas, saisissez un code postal, laissez un blanc, puis saisissez le numéro de rue. Par exemple **1017CT 35**. Pour les autres pays, les codes postaux fonctionnent par zones et vous permettront d'accéder à une liste des villes et rues correspondantes dans les résultats de recherche.

Remarque : la recherche s'effectue sur la totalité de la carte. Si vous souhaitez modifier la manière dont la recherche est effectuée, sélectionnez le bouton à droite de la zone de recherche. Vous pouvez alors modifier le lieu où la recherche est effectuée, par exemple le long du parcours ou dans une ville.

4. Au fur et à mesure que vous tapez l'adresse, des suggestions s'affichent en fonction de ce que vous avez saisi. Vous pouvez continuer à taper ou sélectionner une suggestion.

Conseil : masquez le clavier ou faites défiler la liste des résultats pour afficher plus de résultats.

Conseil : vous pouvez passer de l'affichage des résultats sur la carte à l'affichage sous forme de liste en sélectionnant le bouton liste/carte :

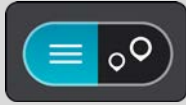

5. Sélectionnez une suggestion d'adresse.



6. Le cas échéant, saisissez le numéro de rue si ce n'est déjà fait.



Si vous ne disposez pas d'un numéro de rue, sélectionnez **Croisement** ou **Voir sur carte**.

Conseil : si vous saisissez un numéro de rue introuvable, le numéro apparaît en rouge. Le numéro de rue le plus proche trouvé s'affiche sur le bouton Aller. Vous pouvez saisir un nouveau numéro de rue ou sélectionner **Aller** pour vous rendre au numéro de rue le plus proche.

7. Sélectionnez **Aller**

Un parcours est planifié et l'appli vous guide jusqu'à votre destination. Dès que vous commencez à rouler, le mode guidage s'affiche automatiquement.

Conseil : si votre destination se trouve dans un autre fuseau horaire, un signe plus (+) ou moins (-) s'affiche et le décalage horaire est indiqué en heures et en demi-heures dans le volet Informations sur l'arrivée. L'heure d'arrivée estimée est exprimée selon l'heure locale à destination.

Conseil : vous pouvez ajouter un arrêt à un parcours déjà planifié.

Conseil : vous pouvez enregistrer un parcours à l'aide de l'option Mes parcours.

Planifier un parcours vers un centre-ville

RECHERCHE RAPIDE UNIQUEMENT

Important : pour votre sécurité et pour éviter les distractions en conduisant, planifiez toujours votre parcours avant de partir.

Pour planifier un parcours vers un centre-ville à l'aide de la fonction de recherche, procédez comme suit :

1. Sélectionnez le bouton du menu principal pour ouvrir le menu principal.



2. Sélectionnez **Rechercher**.



L'écran de recherche s'ouvre et le clavier s'affiche.

3. Utilisez le clavier pour saisir le nom de la ville vers laquelle planifier un parcours.

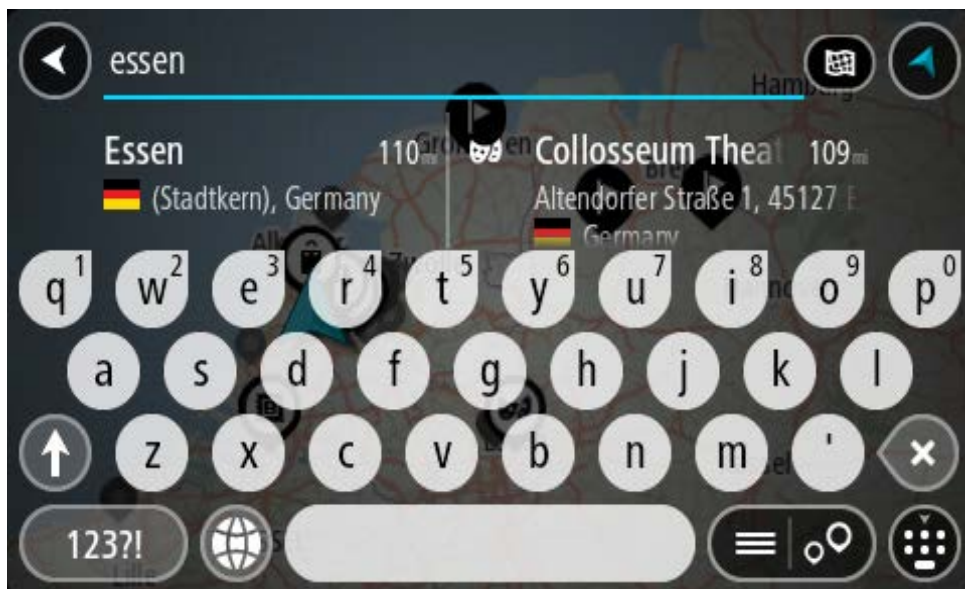

Vous pouvez rechercher une ville ou un code postal.

Conseil : pour rechercher une ville spécifique, vous pouvez utiliser son code postal ou le pays. Par exemple, une recherche sur « Essen » risque de renvoyer de très nombreux résultats. En recherchant « Essen 2910 » ou « Essen Belgique », cette ville se trouvera en haut de la liste de résultats. Vous pouvez ensuite faire une recherche dans la ville.

Conseil : la recherche s'effectue sur la totalité de la carte. Si vous voulez modifier la manière dont la recherche est effectuée, sélectionnez le bouton du type de recherche, puis choisissez une option.

4. Pendant votre saisie, des suggestions s'affichent en fonction de ce que vous avez saisi. Vous pouvez continuer à taper ou sélectionner une suggestion.

Conseil : masquez le clavier ou faites défiler la liste des résultats pour afficher plus de résultats.

Conseil : vous pouvez passer de l'affichage des résultats sur la carte à l'affichage sous forme de liste en sélectionnant le bouton liste/carte :

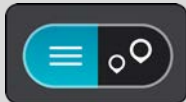

5. Sélectionnez la ville dans la colonne de gauche.

Le nom de la ville s'affiche dans la partie droite de la zone de recherche et le point d'intérêt correspondant au centre-ville apparaît en-dessous dans la colonne de droite.

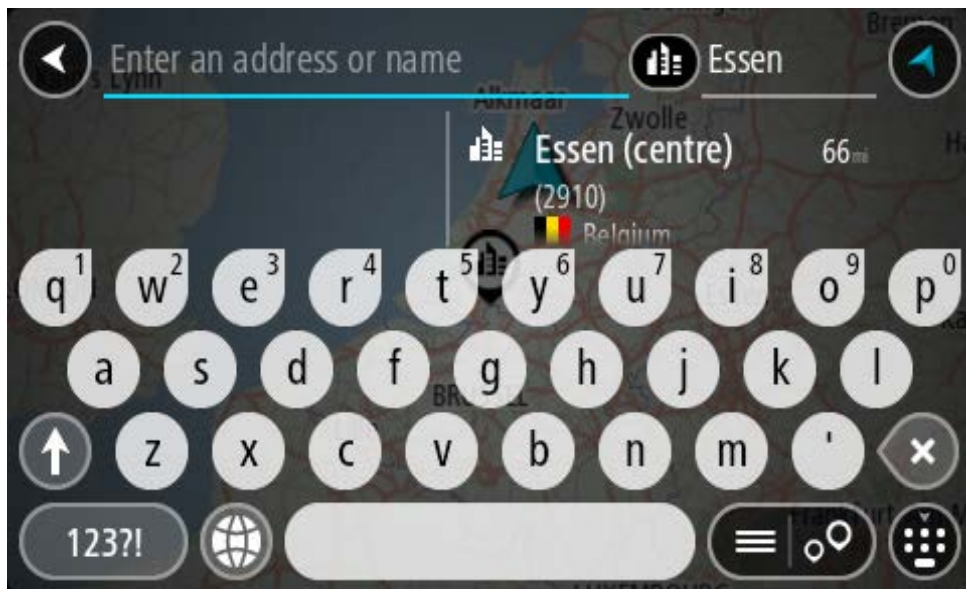

6. Sélectionnez le point d'intérêt correspondant au centre-ville.
L'emplacement du centre-ville s'affiche sur la carte.

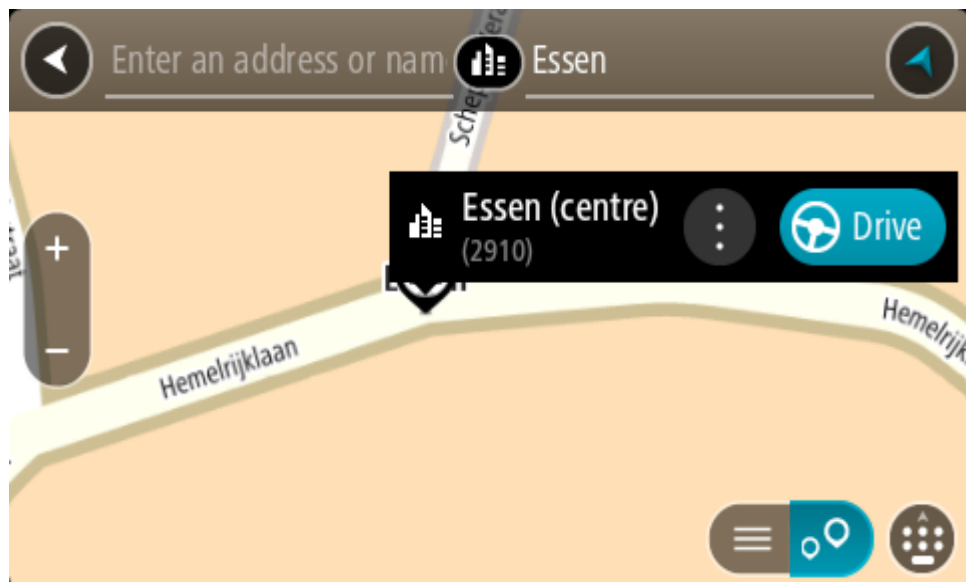

7. Sélectionnez **Aller**

Un parcours est planifié et l'appli vous guide jusqu'à votre destination. Dès que vous commencez à rouler, le mode guidage s'affiche automatiquement.

Conseil : si votre destination se trouve dans un autre fuseau horaire, un signe plus (+) ou moins (-) s'affiche et le décalage horaire est indiqué en heures et en demi-heures dans le volet Informations sur l'arrivée. L'heure d'arrivée estimée est exprimée selon l'heure locale à destination.

Conseil : vous pouvez ajouter un arrêt à un parcours déjà planifié.

Conseil : vous pouvez enregistrer un parcours à l'aide de l'option Mes parcours.

Planifier un parcours vers un point d'intérêt

RECHERCHE RAPIDE UNIQUEMENT

Important : pour votre sécurité et pour éviter les distractions en conduisant, planifiez toujours votre parcours avant de partir.

Pour planifier un parcours vers un type de point d'intérêt ou vers un point d'intérêt donné à l'aide de la fonction de recherche, procédez comme suit :

1. Sélectionnez le bouton du menu principal pour ouvrir le menu principal.



2. Sélectionnez **Rechercher**.



L'écran de recherche s'ouvre et le clavier s'affiche.

3. Utilisez le clavier pour saisir le nom du lieu vers lequel planifier un parcours.

Conseil : si vous maintenez enfoncée une lettre du clavier, vous accédez aux caractères spéciaux disponibles, le cas échéant. Par exemple, maintenez la touche « e » enfoncée pour accéder aux caractères « 3, e, è, é, ê, ë », etc.



Vous pouvez recherche un type de point d'intérêt, par exemple un restaurant ou un site touristique. Vous pouvez également rechercher un point d'intérêt spécifique, par exemple « Pizzeria de Tino ».

Remarque : la recherche s'effectue sur la totalité de la carte. Si vous voulez modifier la manière dont la recherche est effectuée, sélectionnez le bouton du type de recherche, puis choisissez une option.

4. Pendant votre saisie, des suggestions s'affichent en fonction de ce que vous avez saisi. Vous pouvez continuer à taper ou sélectionner une suggestion.



Conseil : masquez le clavier ou faites défiler la liste des résultats pour afficher plus de résultats.

Conseil : vous pouvez passer de l'affichage des résultats sur la carte à l'affichage sous forme de liste en sélectionnant le bouton liste/carte :

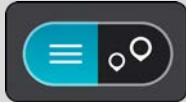

5. Sélectionnez un type de point d'intérêt ou un point d'intérêt spécifique. Si vous avez sélectionné un type de point d'intérêt, sélectionnez un point d'intérêt. L'emplacement s'affiche sur la carte.
6. Pour afficher plus d'informations sur un point d'intérêt, sélectionnez-le sur la carte, puis sélectionnez le bouton de menu contextuel. Sélectionnez **Plus d'informations** dans le menu contextuel.

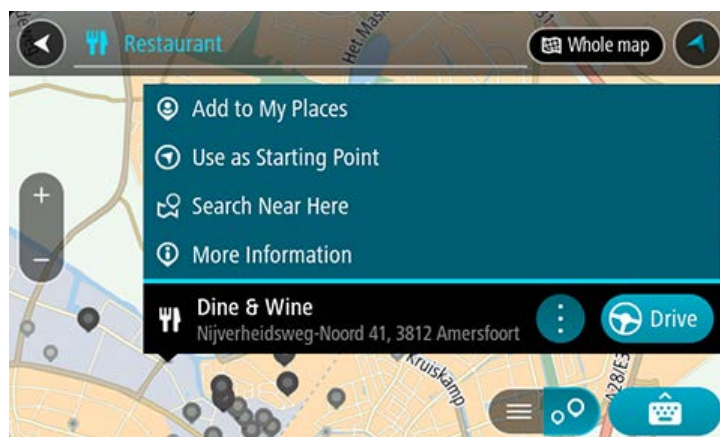

Vous voyez des informations supplémentaires sur le point d'intérêt, comme le numéro de téléphone, l'adresse complète et l'adresse e-mail.

7. Pour planifier un parcours jusqu'à cette destination, sélectionnez **Aller**

Un parcours est planifié et l'appli vous guide jusqu'à votre destination. Dès que vous commencez à rouler, le mode guidage s'affiche automatiquement.

Conseil : si votre destination se trouve dans un autre fuseau horaire, un signe plus (+) ou moins (-) s'affiche et le décalage horaire est indiqué en heures et en demi-heures dans le volet Informations sur l'arrivée. L'heure d'arrivée estimée est exprimée selon l'heure locale à destination.

Conseil : vous pouvez ajouter un arrêt à un parcours déjà planifié.

Conseil : vous pouvez enregistrer un parcours à l'aide de l'option Mes parcours.

Planifier un parcours avec un point d'intérêt à l'aide de la fonction de recherche en ligne

RECHERCHE RAPIDE UNIQUEMENT

Important : pour votre sécurité et pour éviter les distractions en conduisant, planifiez toujours votre parcours avant de partir.

Remarque : la recherche en ligne n'est disponible que sur les appareils connectés. Pour effectuer une recherche en ligne sur votre TomTom Rider, vous devez être connecté aux services TomTom.

Si vous avez effectué une [recherche de point d'intérêt](#) mais n'avez pas trouvé le point d'intérêt recherché, vous pouvez le rechercher en ligne dans TomTom Places. Pour trouver des points d'intérêt en ligne, procédez comme suit :

1. Recherchez un point d'intérêt à l'aide de l'option Rechercher dans le menu principal.

Les résultats de la recherche s'affichent dans deux colonnes.

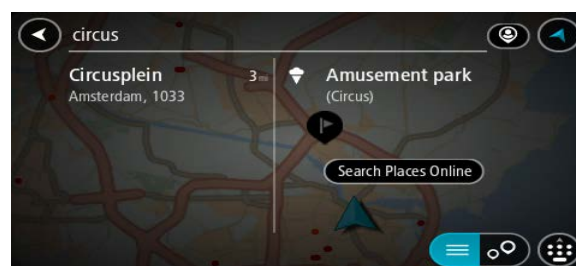

2. Sélectionnez **Rechercher Places en ligne**.
3. Utilisez le clavier pour saisir le nom du point d'intérêt à rechercher, puis appuyez sur le bouton Rechercher du clavier.

Conseil : si vous maintenez enfoncée une lettre du clavier, vous accédez aux caractères spéciaux disponibles, le cas échéant. Par exemple, maintenez la touche « e » enfoncée pour accéder aux caractères « 3, e, è, é, ê, ë », etc.

Vous pouvez recherche un type de point d'intérêt, par exemple un restaurant ou un site touristique. Vous pouvez également rechercher un point d'intérêt spécifique, par exemple « Pizzeria de Tino ».

Remarque : vous pouvez effectuer une recherche à proximité de votre emplacement actuel, dans un village ou une ville, ou à proximité de votre destination. Si vous souhaitez modifier la manière dont la recherche est effectuée, sélectionnez le bouton à droite de la zone de recherche.

Les résultats de recherche s'affichent dans une colonne.



Conseil : masquez le clavier ou faites défiler la liste des résultats pour afficher plus de résultats.

Conseil : vous pouvez passer de l'affichage des résultats sur la carte à l'affichage sous forme de liste en sélectionnant le bouton liste/carte :

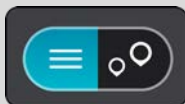

4. Sélectionnez un point d'intérêt dans la liste.
L'emplacement s'affiche sur la carte.
5. Pour afficher plus d'informations sur un point d'intérêt, sélectionnez-le sur la carte, puis sélectionnez le bouton de menu contextuel. Sélectionnez **Plus d'informations** dans le menu contextuel.

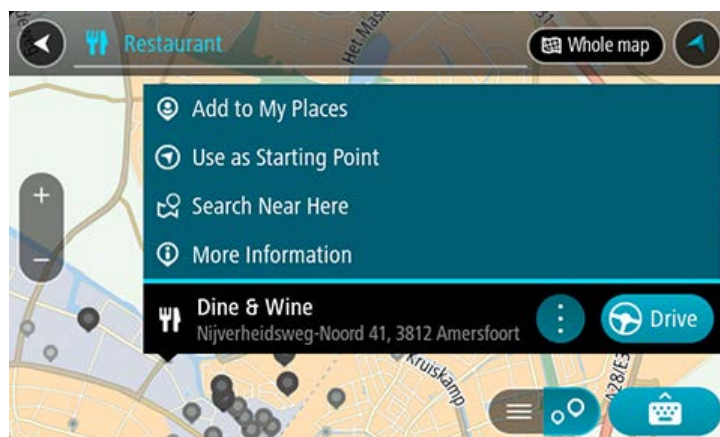

Vous voyez des informations supplémentaires sur le point d'intérêt, comme le numéro de téléphone, l'adresse complète et l'adresse e-mail.

6. Pour planifier un parcours jusqu'à cette destination, sélectionnez **Aller**

Un parcours est planifié et l'appli vous guide jusqu'à votre destination. Dès que vous commencez à rouler, le mode guidage s'affiche automatiquement.

Conseil : si votre destination se trouve dans un autre fuseau horaire, un signe plus (+) ou moins (-) s'affiche et le décalage horaire est indiqué en heures et en demi-heures dans le volet Informations sur l'arrivée. L'heure d'arrivée estimée est exprimée selon l'heure locale à destination.

Conseil : vous pouvez ajouter un arrêt à un parcours déjà planifié.

Conseil : vous pouvez enregistrer un parcours à l'aide de l'option Mes parcours.

Planifier un parcours à l'aide de la carte

Important : pour votre sécurité et pour éviter les distractions en conduisant, planifiez toujours votre parcours avant de partir.

Pour planifier un parcours à l'aide de la carte, procédez comme suit :

1. Déplacez la carte et zoomez jusqu'à ce que la destination où vous voulez vous rendre apparaisse.

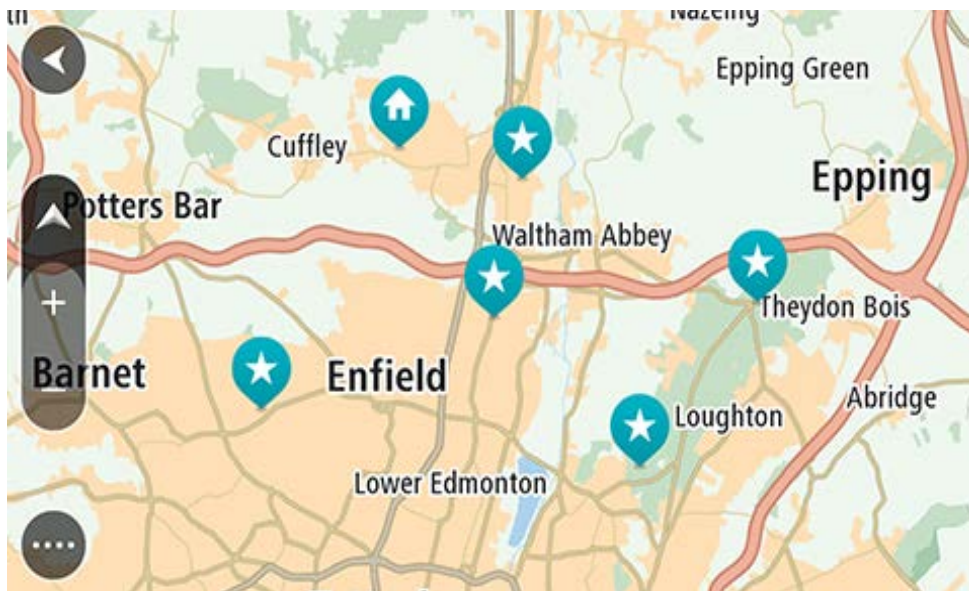

Conseil : vous pouvez également sélectionner un symbole sur la carte pour ouvrir le menu contextuel, puis sélectionner le bouton **Aller** pour planifier un parcours jusqu'à cet emplacement.

2. Une fois la destination trouvée sur la carte, sélectionnez-la en touchant l'écran et en maintenant appuyé pendant environ une seconde.

Un menu contextuel affiche l'adresse la plus proche.

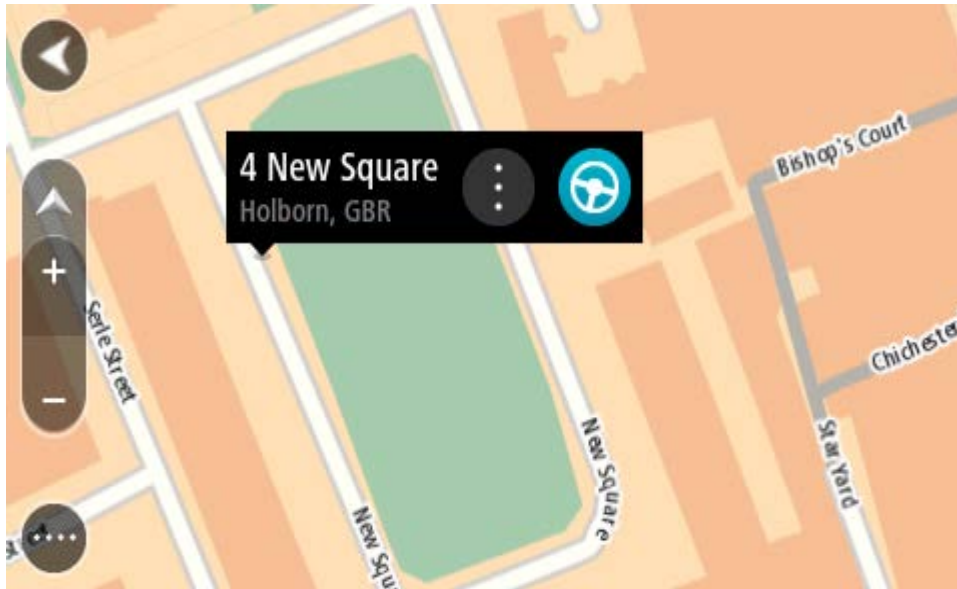

3. Pour planifier un parcours jusqu'à cette destination, sélectionnez **Aller**

Un parcours est planifié et l'appli vous guide jusqu'à votre destination. Dès que vous commencez à rouler, le mode guidage s'affiche automatiquement.

Conseil : vous pouvez utiliser la position sélectionnée de plusieurs autres manières, par exemple en l'ajoutant à Mes destinations, en sélectionnant le bouton du menu contextuel.

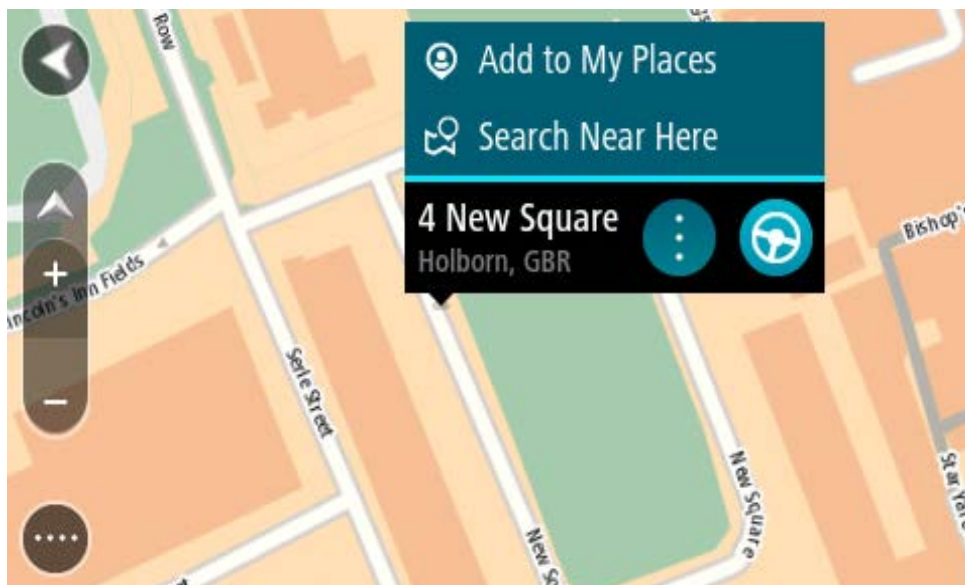

Conseil : si votre destination se trouve dans un autre fuseau horaire, un signe plus (+) ou moins (-) s'affiche et le décalage horaire est indiqué en heures et en demi-heures dans le volet Informations sur l'arrivée. L'heure d'arrivée estimée est exprimée selon l'heure locale à destination.

Conseil : vous pouvez ajouter un arrêt à un parcours déjà planifié.

Conseil : vous pouvez enregistrer un parcours à l'aide de l'option Mes parcours.

Planifier un parcours à l'aide de Mes destinations

Pour aller à l'une des adresses de la liste Mes destinations à partir de votre position actuelle, procédez comme suit :

1. Sélectionnez le bouton du menu principal pour ouvrir le menu principal.



2. Sélectionnez **Mes destinations**.



La liste de toutes vos adresses s'ouvre.

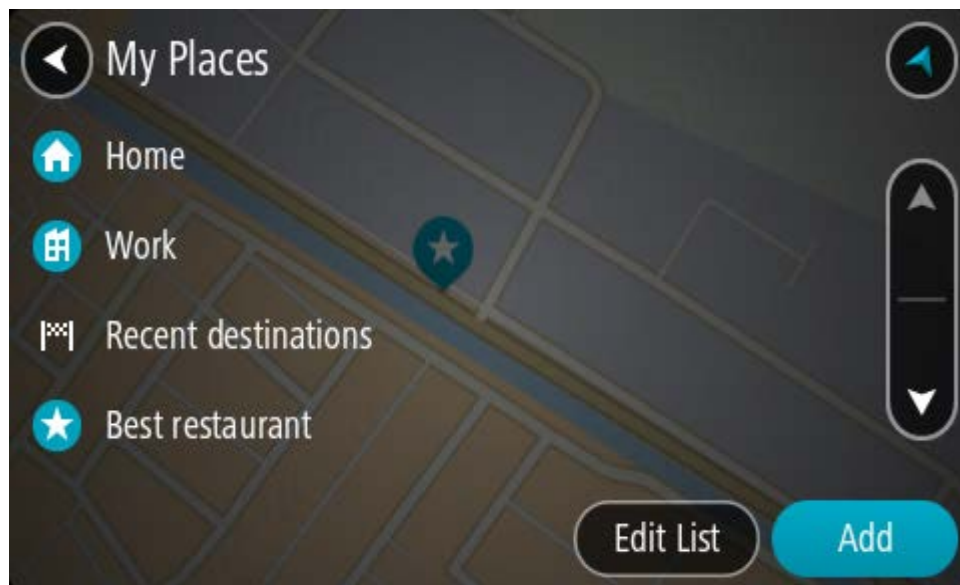

3. Sélectionnez l'adresse à laquelle vous souhaitez vous rendre, par exemple le domicile.

L'adresse sélectionnée s'affiche sur la carte avec un menu contextuel.

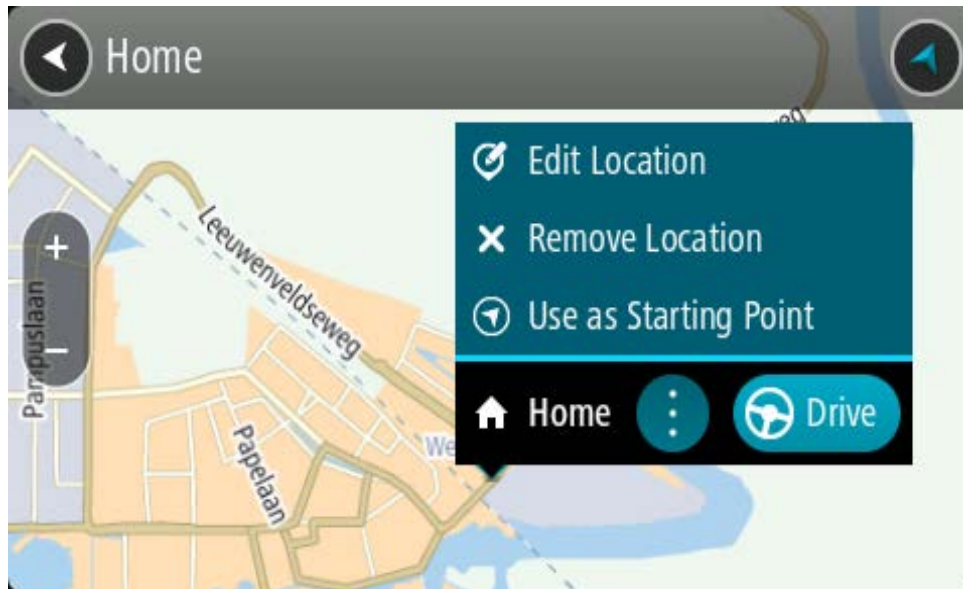

4. Pour planifier un parcours jusqu'à cette destination, sélectionnez **Aller**

Un parcours est planifié et l'appli vous guide jusqu'à votre destination. Dès que vous commencez à rouler, le mode guidage s'affiche automatiquement.

Conseil : si votre destination se trouve dans un autre fuseau horaire, un signe plus (+) ou moins (-) s'affiche et le décalage horaire est indiqué en heures et en demi-heures dans le volet Informations sur l'arrivée. L'heure d'arrivée estimée est exprimée selon l'heure locale à destination.

Conseil : vous pouvez ajouter un arrêt à un parcours déjà planifié.

Conseil : vous pouvez enregistrer un parcours à l'aide de l'option Mes parcours.

Planifier un parcours à l'aide de coordonnées

RECHERCHE RAPIDE UNIQUEMENT

Important : pour votre sécurité et pour éviter les distractions en conduisant, planifiez toujours votre parcours avant de partir.

Pour planifier un parcours à l'aide de coordonnées, procédez comme suit :

1. Sélectionnez le bouton du menu principal pour ouvrir le menu principal.



2. Sélectionnez **Rechercher**.

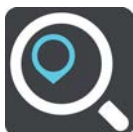

L'écran de recherche s'ouvre et le clavier s'affiche.

- Sélectionnez le bouton de type de recherche à droite du champ de recherche.



- Sélectionnez **Latitude Longitude**.

Conseil : les coordonnées affichées à l'écran correspondent à votre latitude et votre longitude actuelles.

- Saisissez les coordonnées. Vous pouvez saisir des coordonnées aux formats suivants :

- des valeurs décimales, par exemple :

N 51.51000 W 0.13454

51.51000 -0.13454

Conseil : pour les valeurs décimales, il est inutile d'utiliser une lettre pour indiquer la latitude et la longitude. Pour les emplacements à l'ouest du méridien zéro ou au sud de l'équateur, utilisez un signe moins (-) avant la coordonnée.

- des degrés, minutes et secondes, par exemple :

N 51°30'213 W 0°08'243

- des coordonnées GPS standard, par exemple :

N 51 30.525 W 0 08.569

Remarque : la barre sous les coordonnées devient rouge si vous entrez des coordonnées que votre TomTom Rider ne reconnaît pas.

- Pendant que vous saisissez les coordonnées, des suggestions s'affichent en fonction de ce que vous tapez. Vous pouvez continuer à taper ou sélectionner une suggestion.

Les villes et les routes s'affichent à gauche, les points d'intérêt à droite.

Conseil : masquez le clavier ou faites défiler la liste des résultats pour afficher plus de résultats.

Conseil : vous pouvez passer de l'affichage des résultats sur la carte à l'affichage sous forme de liste en sélectionnant le bouton liste/carte :

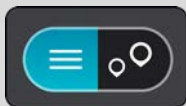

- Sélectionnez une suggestion de destination.

L'emplacement s'affiche sur la carte.

- Pour planifier un parcours jusqu'à cette destination, sélectionnez **Aller**

Un parcours est planifié et l'appli vous guide jusqu'à votre destination. Dès que vous commencez à rouler, le mode guidage s'affiche automatiquement.

Conseil : si votre destination se trouve dans un autre fuseau horaire, un signe plus (+) ou moins (-) s'affiche et le décalage horaire est indiqué en heures et en demi-heures dans le volet Informations sur l'arrivée. L'heure d'arrivée estimée est exprimée selon l'heure locale à destination.

Conseil : vous pouvez ajouter un arrêt à un parcours déjà planifié.

Conseil : vous pouvez enregistrer un parcours à l'aide de l'option Mes parcours.

Planifier un parcours à l'aide d'un mapcode

RECHERCHE RAPIDE UNIQUEMENT

Important : pour votre sécurité et pour éviter les distractions en conduisant, planifiez toujours votre parcours avant de partir.

Pour planifier un parcours à l'aide d'un mapcode, procédez comme suit :

1. Sélectionnez le bouton du menu principal pour ouvrir le menu principal.



2. Sélectionnez **Rechercher**.

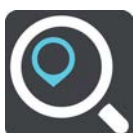

L'écran de recherche s'ouvre et le clavier s'affiche.

3. Tapez votre mapcode. Vous pouvez saisir un mapcode des types suivants :
 - International, par exemple WH6SL.TR10
 - National, par exemple GBR 8MH.51
 - National alternatif, par exemple GBR 28.Y6VH ou GBR LDGZ.VXR

Conseil : tous les mapcodes de cet exemple correspondent au même lieu : le château d'Édimbourg au Royaume-Uni. Reportez-vous à la section À propos des mapcodes pour plus d'informations sur l'obtention du mapcode d'un emplacement.

4. Une fois le mapcode complet saisi, la position s'affiche dans la colonne **Adresses**.
Les villes et les routes s'affichent à gauche, les points d'intérêt à droite.

Conseil : masquez le clavier ou faites défiler la liste des résultats pour afficher plus de résultats.

Conseil : vous pouvez passer de l'affichage des résultats sur la carte à l'affichage sous forme de liste en sélectionnant le bouton liste/carte :

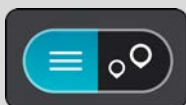

5. Sélectionnez une suggestion de destination.
6. Pour planifier un parcours jusqu'à cette destination, sélectionnez **Aller**
Un parcours est planifié et l'appli vous guide jusqu'à votre destination. Dès que vous commencez à rouler, le mode guidage s'affiche automatiquement.

Conseil : si votre destination se trouve dans un autre fuseau horaire, un signe plus (+) ou moins (-) s'affiche et le décalage horaire est indiqué en heures et en demi-heures dans le volet Informations sur l'arrivée. L'heure d'arrivée estimée est exprimée selon l'heure locale à destination.

Conseil : vous pouvez ajouter un arrêt à un parcours déjà planifié.

Conseil : vous pouvez enregistrer un parcours à l'aide de l'option Mes parcours.

Planifier un parcours à l'avance

Vous pouvez planifier un parcours à l'avance, avant de le suivre. Vous pouvez enregistrer le parcours dans la liste Mes parcours.

Pour planifier un parcours à l'avance, procédez comme suit :

1. Recherchez l'adresse que vous voulez utiliser comme point de départ.
2. Sélectionnez **Voir sur la carte**.
3. Sélectionnez le bouton du menu contextuel.

Un menu contextuel présentant une liste d'options apparaît.

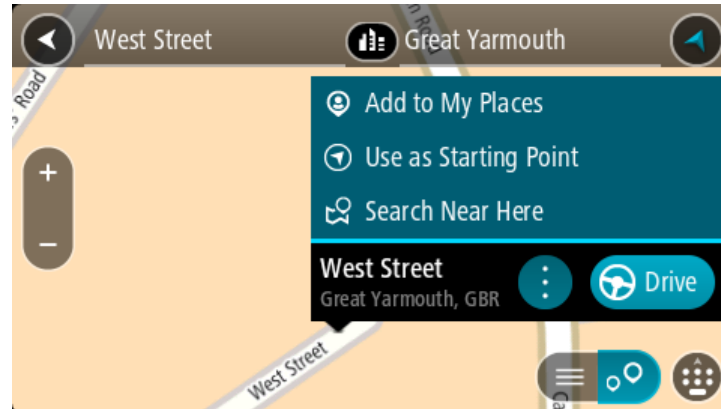

4. Sélectionnez **Utiliser comme point de départ**.
5. Recherchez l'adresse que vous voulez utiliser comme destination.
6. Sélectionnez **Voir sur carte**.
7. Sélectionnez **Aller** dans le menu contextuel.

Votre appareil planifie votre parcours à l'aide du point de départ et de la destination indiqués. Le temps de trajet estimé s'affiche en haut de la barre de parcours.

Conseil : les arrêts, les points d'intérêt et les lieux peuvent tous être utilisés comme points de départ via leur menu contextuel.

Conseil : vous pouvez [enregistrer le parcours dans Mes parcours](#).

8. Pour aller au point de départ, sélectionnez **Aller** en haut de l'écran.
Le point de départ du parcours devient le premier arrêt et le parcours est planifié. Le guidage jusqu'à votre destination commence à partir de votre position actuelle. Dès que vous commencez à rouler, le mode guidage s'affiche automatiquement.

Faire passer le point de départ en position actuelle

1. En mode carte, sélectionnez le point de départ du parcours.
2. Sélectionnez le bouton du menu contextuel.

Un menu contextuel présentant une liste d'options apparaît.

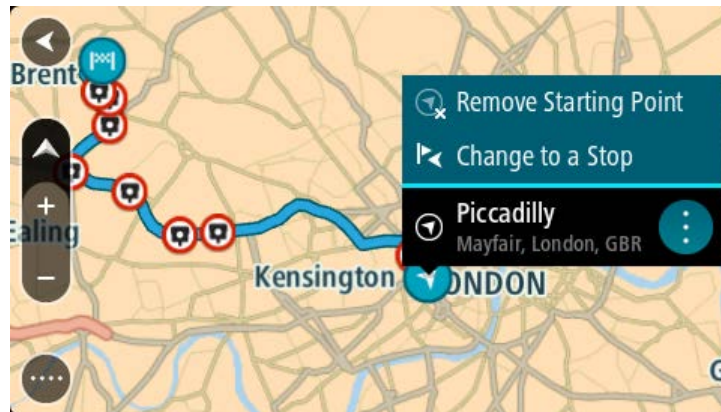

3. Sélectionnez **Supprimer le point de départ.**

Votre parcours est recalculé en utilisant votre position actuelle comme point de départ. Le point de départ d'origine est supprimé de votre parcours.

Transformer le point de départ en arrêt

1. En mode carte, sélectionnez le point de départ du parcours.
2. Sélectionnez le bouton du menu contextuel.

Un menu contextuel présentant une liste d'options apparaît.

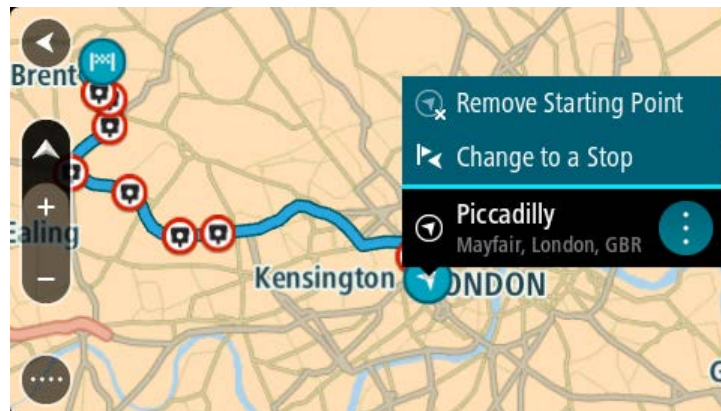

3. Sélectionnez **Transformer en arrêt.**

Votre parcours est recalculé avec le point de départ transformé en arrêt.

Trouver un parking

Important : pour votre sécurité et pour éviter les distractions en conduisant, planifiez toujours votre parcours avant de partir.

Pour trouver un parking, procédez comme suit :

1. Sélectionnez le bouton du menu principal pour ouvrir le menu principal.



2. Sélectionnez **Parking**.



La carte s'ouvre et indique l'emplacement des parkings.

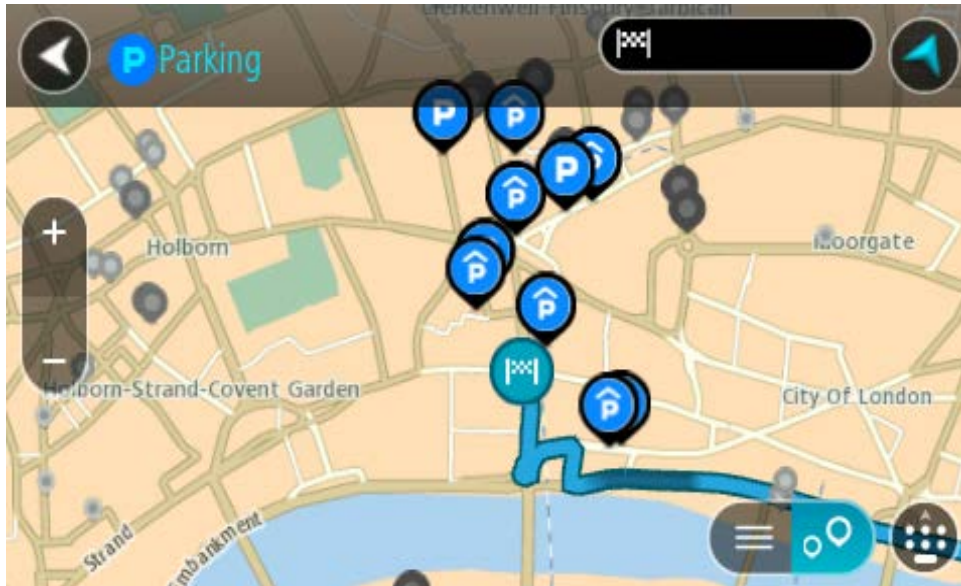

Si un parcours est planifié, la carte affiche les parkings à proximité de votre destination. Si aucun parcours n'est planifié, la carte affiche les parkings à proximité de votre position actuelle.

Vous pouvez modifier l'écran de façon à afficher une liste des parkings en appuyant sur ce bouton :

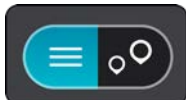

Vous pouvez sélectionner un parking dans la liste pour le localiser sur la carte.

Conseil : vous pouvez faire défiler la liste des résultats à l'aide de la barre de défilement située à droite de l'écran.

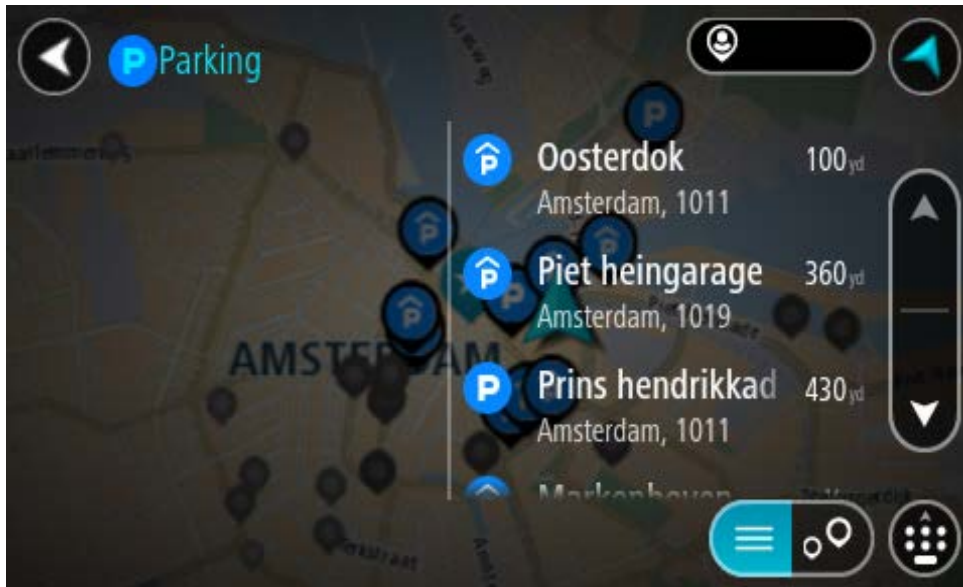

Si vous souhaitez modifier la manière dont la recherche est effectuée, sélectionnez le bouton à droite de la zone de recherche. Vous pouvez alors modifier la zone dans laquelle la recherche est effectuée, par exemple pour effectuer la recherche près de vous ou sur l'ensemble de la carte.

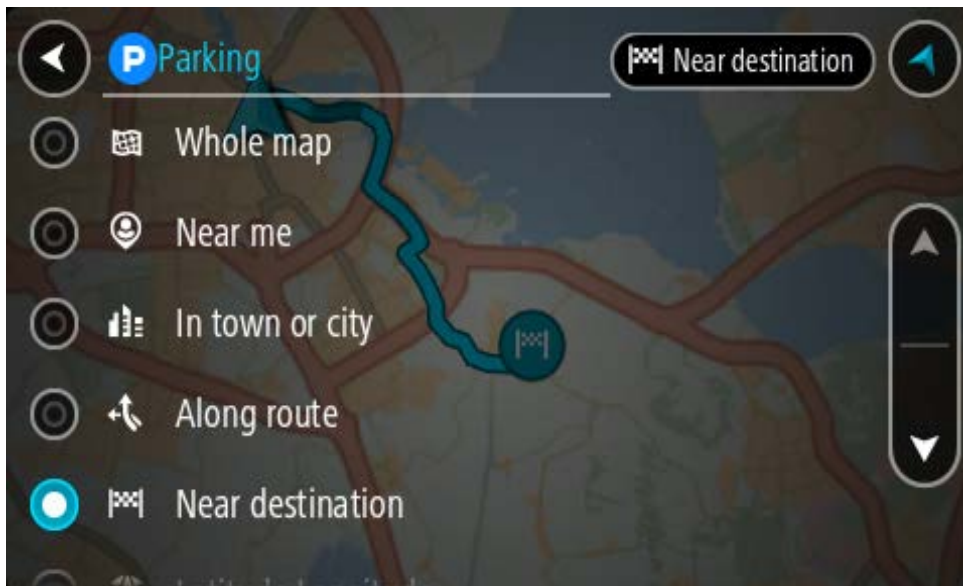

3. Sélectionnez un parking sur la carte ou dans la liste.

Un menu contextuel s'ouvre sur la carte et indique le nom du parking.

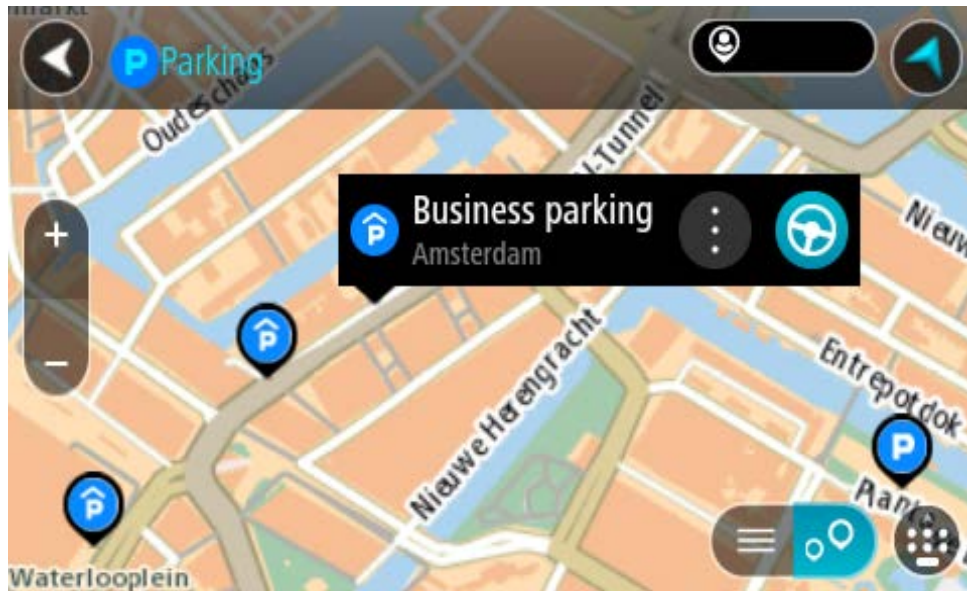

4. Sélectionnez **Aller**

Un parcours est planifié et l'appli vous guide jusqu'à votre destination. Dès que vous commencez à rouler, le mode guidage s'affiche automatiquement.

Conseil : vous pouvez ajouter un parking en tant qu'arrêt sur votre parcours à l'aide du menu contextuel.

Trouver une station-service

Important : pour votre sécurité et pour éviter les distractions en conduisant, planifiez toujours votre parcours avant de partir.

Pour trouver une station-service, procédez comme suit :

1. Sélectionnez le bouton du menu principal pour ouvrir le menu principal.



2. Sélectionnez **Station-service**.



La carte s'ouvre et indique l'emplacement des stations-service.

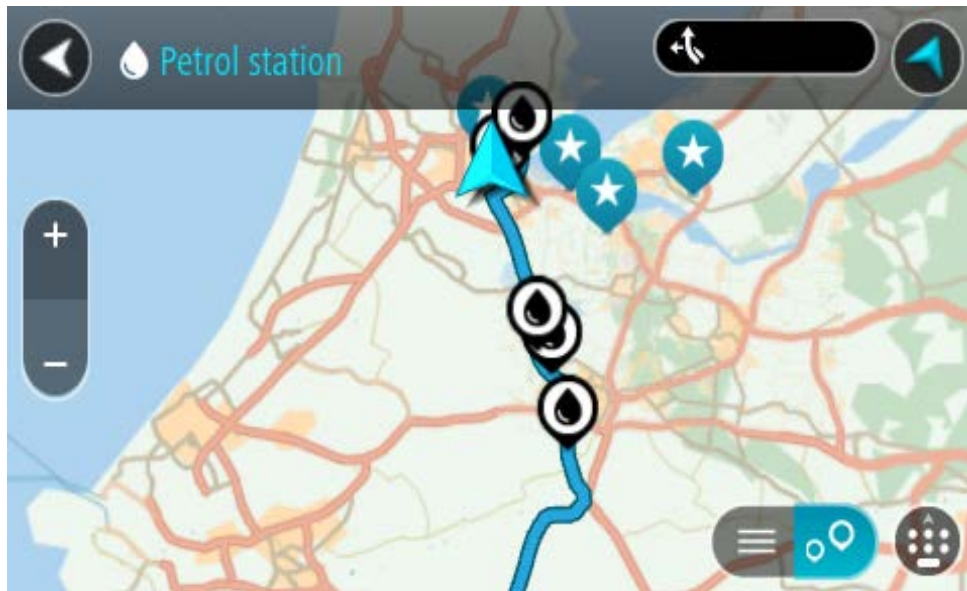

Si un parcours est planifié, la carte affiche les stations-service le long de votre parcours. Si aucun parcours n'est planifié, la carte affiche les stations-service à proximité de votre position actuelle.

Vous pouvez modifier l'écran de façon à afficher une liste des stations-service en appuyant sur ce bouton :

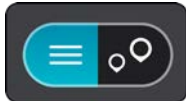

Vous pouvez sélectionner une station-service dans la liste pour la localiser sur la carte.

Conseil : vous pouvez faire défiler la liste des résultats à l'aide de la barre de défilement située à droite de l'écran.



Si vous souhaitez modifier la manière dont la recherche s'effectue, sélectionnez le bouton à droite du champ de recherche. Vous pouvez alors modifier la zone dans laquelle la recherche est effectuée, par exemple pour effectuer la recherche près de vous ou sur l'ensemble de la carte.

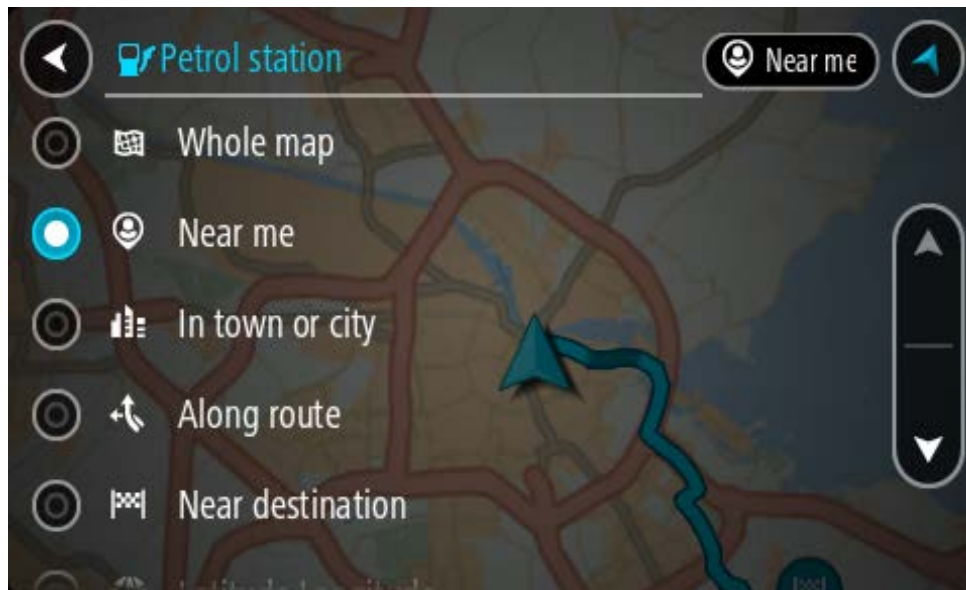

3. Sélectionnez une station-service sur la carte ou dans la liste.
Un menu contextuel s'ouvre sur la carte et indique le nom de la station-service.

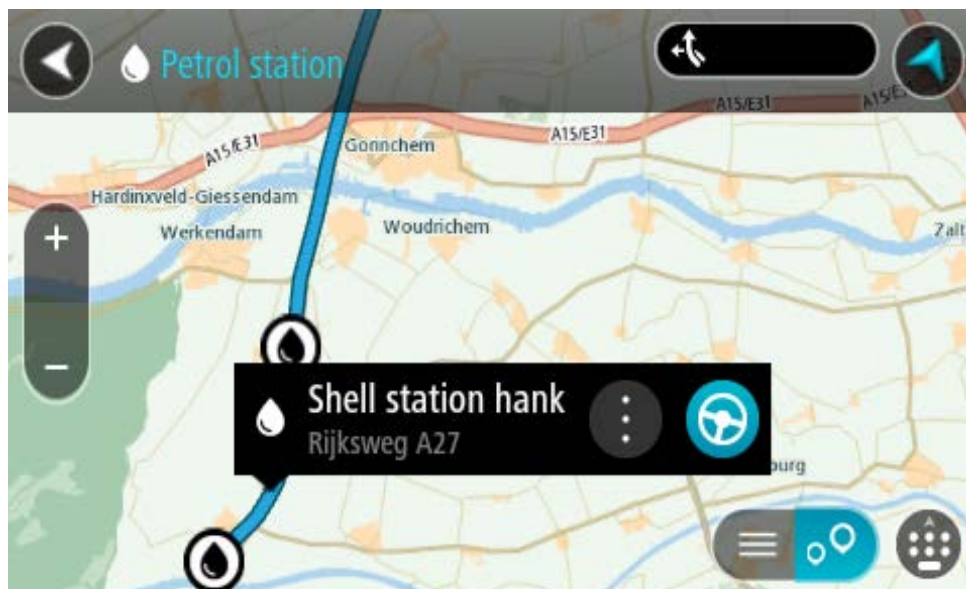

4. Sélectionnez **Aller**
Un parcours est planifié et l'appli vous guide jusqu'à votre destination. Dès que vous commencez à rouler, le mode guidage s'affiche automatiquement.

Conseil : vous pouvez ajouter une station-service en tant qu'arrêt sur votre parcours à l'aide du menu contextuel. Une station-service utilisée comme arrêt sur votre parcours sera représentée par une icône bleue.

Recherche étape par étape

Choix de la recherche à utiliser

Les deux types de recherche suivants sont disponibles :

- **Recherche rapide**

Commencez à saisir votre destination, lieu ou point d'intérêt afin de voir immédiatement une liste des noms de rue, des lieux et des points d'intérêt correspondants.

- **Recherche étape par étape**

Recherchez votre destination en quelques étapes simples. Pour une adresse, entrez la ville, puis la rue, et enfin le numéro de rue. Pour un point d'intérêt, indiquez où vous voulez effectuer la recherche, puis le type de point d'intérêt que vous souhaitez rechercher.

Ces deux types de recherche donnent les mêmes résultats. Choisissez le type de recherche que vous trouvez le plus simple à utiliser.

Vous pouvez modifier le type de recherche en sélectionnant l'option **Système** dans le menu Paramètres.

Utilisation de la recherche étape par étape

À propos de la recherche

RECHERCHE ÉTAPE PAR ÉTAPE UNIQUEMENT

Le menu **Aller à** sert à rechercher des adresses et des points d'intérêt, puis à naviguer jusqu'à l'emplacement choisi. Vous devez tout d'abord sélectionner un pays ou un état dans lequel effectuer la recherche, puis saisir l'adresse, le type de point d'intérêt ou le nom du point d'intérêt.

Sous **Adresse**, vous pouvez rechercher les éléments suivants :

- une adresse donnée dans une ville ;
- un code postal, par exemple **75001** pour la rue de Richelieu, Paris ;
- une ville pour aller à un centre-ville, par exemple, **Paris**.

Sous **Points d'intérêt**, vous pouvez rechercher les éléments suivants :

- un point d'intérêt, par exemple, **musée**.

Sous **Latitude Longitude**, vous pouvez rechercher les éléments suivants :

- des coordonnées de latitude et de longitude, par exemple,
N 51°30'213 W 0°08'243.

Saisir des termes de recherche

RECHERCHE ÉTAPE PAR ÉTAPE UNIQUEMENT

Sélectionnez **Aller à** dans le [menu principal](#), puis sélectionnez **Adresse** ou **Point d'intérêt**. L'écran de recherche affiche le clavier et les boutons suivants :



1. Bouton Précédent

Sélectionnez ce bouton pour revenir à l'écran précédent.

2. Champ de saisie de recherche

Saisissez votre recherche ici. Pendant que vous tapez, les adresses ou points d'intérêt correspondant s'affichent.

Conseil : si vous maintenez enfoncée une lettre du clavier, vous accédez aux caractères spéciaux disponibles, le cas échéant. Par exemple, maintenez la touche « e » enfoncée pour accéder aux caractères « 3, e, è, é, ê, ë », etc.

Conseil : pour modifier un terme saisi, sélectionnez-le pour placer le curseur. Vous pouvez alors ajouter ou supprimer des caractères.

3. Sélecteur de pays ou d'état

Sélectionnez le pays ou l'état dans lequel effectuer la recherche.

4. Bouton Afficher

Sélectionnez ce bouton pour revenir au mode carte ou au mode guidage.

5. Bouton 123?!

Sélectionnez ce bouton pour utiliser les chiffres et les symboles sur votre clavier. Sélectionnez le bouton =\< pour passer des chiffres aux autres symboles. Sélectionnez le bouton **ABC** pour revenir au clavier général.

6. Bouton de mise en forme du clavier

Sélectionnez ce bouton pour modifier la mise en forme de votre clavier en fonction de la langue. Vous pouvez choisir entre quatre mises en forme dans la liste. Si plusieurs mises en forme sont sélectionnées et que vous sélectionnez le bouton de mise en forme du clavier, une fenêtre contextuelle s'ouvre pour vous permettre de basculer rapidement d'une mise en forme à une autre. Maintenez enfoncé ce bouton pour accéder directement à la liste de toutes les mises en forme.

7. **Bouton Terminé**

Sélectionnez ce bouton pour masquer le clavier.

8. **Bouton Afficher le clavier**

Sélectionnez ce bouton pour afficher ou masquer le clavier.

Conseil : sélectionnez la touche **Maj** une fois pour saisir la prochaine lettre en majuscule. Touchez deux fois la **touche Maj** pour verrouiller les majuscules et écrire toutes les lettres en majuscule. Sélectionnez la touche **Maj** une fois pour déverrouiller l'écriture en majuscule.

Conseil : pour annuler une recherche, sélectionnez le bouton du mode carte/guidage dans le coin supérieur droit de l'écran.

Utiliser les résultats de la recherche

RECHERCHE ÉTAPE PAR ÉTAPE UNIQUEMENT

Les résultats de votre recherche d'**adresse** ou de **point d'intérêt** s'affichent sous forme de liste.

Conseil : masquez le clavier ou faites défiler la liste des résultats pour afficher plus de résultats.

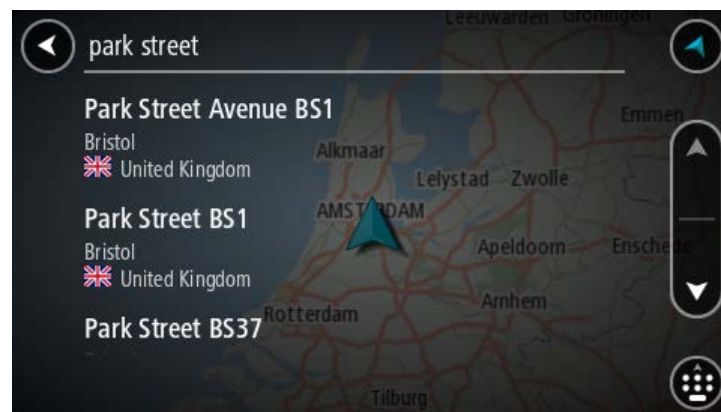

Lorsque vous sélectionnez une adresse dans la liste des résultats de recherche, vous pouvez choisir de l'afficher sur la carte, d'ajouter un croisement ou de planifier un parcours jusqu'à cet emplacement. Pour obtenir une adresse exacte, vous pouvez ajouter le numéro de rue. Lorsque vous sélectionnez un point d'intérêt dans la liste des résultats de recherche, celui-ci s'affiche sur la carte.

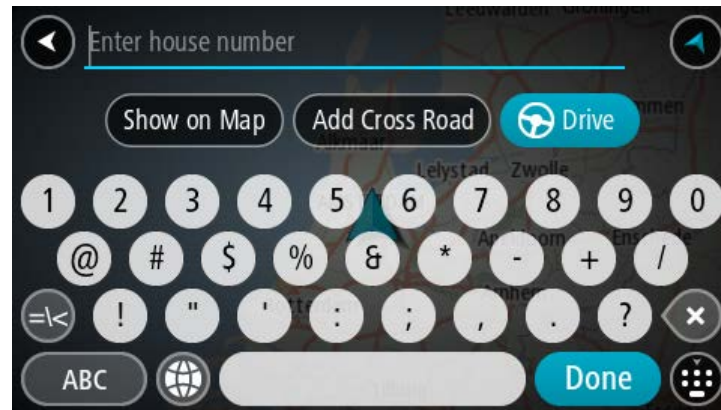

Lorsque vous affichez l'adresse ou le point d'intérêt sur la carte, vous pouvez utiliser le menu contextuel pour ajouter l'emplacement à la liste Mes destinations. Si un parcours est déjà planifié, vous pouvez ajouter l'emplacement à votre parcours actuel.



Remarque : les meilleurs résultats de recherche sont indiqués sur la carte. Lorsque vous effectuez un zoom avant, les résultats de recherche moins bien classés sont affichés petit à petit.

À propos des codes postaux

Lorsque vous effectuez une recherche avec un code postal, les résultats dépendent du type de code postal utilisé dans le pays dans lequel vous effectuez la recherche.

Les types de codes postaux suivants peuvent être utilisés :

- les codes postaux qui vous permettent de vous rendre dans une rue ou une partie de rue ;
- les codes postaux qui vous permettent de vous rendre dans une zone comprenant par exemple une seule ville, plusieurs villages en zone rurale ou un arrondissement dans une grande ville.

Codes postaux de rues

Ce type de codes postaux est par exemple utilisé aux Pays-Bas et au Royaume-Uni. Pour effectuer une recherche à l'aide de ce type de codes postaux, saisissez le code postal, laissez un espace et saisissez éventuellement le numéro de rue. Par exemple « 1017CT 35 ». Votre GPS planifie alors un parcours vers un bâtiment spécifique sur une rue donnée.

Codes postaux de zones

Ce type de codes postaux est par exemple utilisé en Allemagne, en France et en Belgique. Si vous effectuez une recherche à l'aide d'un code postal de zone, les résultats incluent toutes les rues d'un arrondissement, l'ensemble de la ville ou tous les villages associés à ce code postal.

Lorsque vous utilisez la recherche rapide, vous obtiendrez peut-être des résultats de plusieurs pays si vous saisissez un code postal de zone.

Remarque : si vous effectuez une recherche à l'aide d'un code postal de zone, vos résultats ne contiendront pas une adresse spécifique.

Ce type de codes postaux permet néanmoins de réduire le nombre de résultats de recherche. Par exemple, une recherche sur Neustadt en Allemagne fournit une longue liste de résultats. Si vous ajoutez un espace, puis le code postal de la zone, les résultats incluront uniquement les résultats correspondant à la ville de Neustadt que vous recherchez.

Citons un autre exemple : si vous voulez effectuer une recherche dans une ville, saisissez un code postal de zone et sélectionnez le centre-ville que vous recherchez dans les résultats.

Liste des icônes de types de points d'intérêt

Services juridiques et financiers



Tribunal



Distributeur de billets



Légal - avocats



Établissement financier



Légal - autres services

Services alimentaires



Magasin de proximité



Restauration rapide



Restaurant



Restaurant chinois

Hébergement



Hôtel ou motel



Hôtel de luxe



Terrain de camping



Chaîne hôtelière économique

Services d'urgence



Hôpital ou polyclinique



Dentiste



Poste de police



Vétérinaire



Médecin



Caserne de pompiers

Services automobiles



Parking extérieur



Station-service



Parking à étages



Station de lavage



Concessionnaire automobile



Centre d'inspection automobile



Centre de location de véhicules



Poste(s) de charge pour véhicules électriques



Parking pour véhicules de location



Ateliers de réparation automobile

Autres services



Ambassade



Services pour animaux



Bâtiment administratif



Télécommunication



Société



Services collectifs



Bureau de poste



Pharmacie



Centre commercial



Services esthétiques



Office du tourisme



Boutique

Éducation



Établissement d'enseignement supérieur ou université



École



Bibliothèque



Centre des congrès

Loisirs



Casino



Cave à vins



Théâtre



Site touristique



Cinéma



Zoo



Salle de concert



Parc de loisirs



Musée



Centre des expositions



Opéra



Centre culturel



Activités nocturnes



Centre de loisirs



Ferme pour les enfants

Sports



Terrain de sport



Piscine



Sommet de montagne



Centre nautique



Plage



Court de tennis



Parc ou aire de jeux



Patinoire



Port de plaisance ou marina



Complexe sportif



Stade



Parcours de golf

Religion



Église



Lieu de culte

Voyages



Gare ferroviaire



Col de montagne



Aéroport



Panorama



Terminal de ferry



Code postal

Remarque : pas utilisé dans tous les pays.



Poste frontière



Zone résidentielle



Gare routière



Centre-ville



Barrière de péage



Stations de recharge pour véhicules électriques



Aire de repos



Relais routier

Planifier un parcours à l'aide de la fonction de recherche étape par étape

Utiliser la prédiction des destinations

Qu'est-ce que la prédiction des destinations ?

Votre TomTom Rider peut mémoriser vos habitudes quotidiennes en matière de navigation vers vos adresses favorites enregistrées. Il suggère également votre destination lorsqu'il quitte le mode Veille, par exemple pour vous conduire au bureau le matin.

Se préparer à la prédiction des destinations

Avant d'effectuer sa première suggestion de destination, votre appareil a besoin d'un peu de temps pour connaître vos habitudes. Plus vous conduisez régulièrement avec votre TomTom Rider, plus vous obtiendrez des suggestions rapidement et plus celles-ci seront précises.

Pour recevoir des prédictions de destinations, vous devez effectuer les actions suivantes :

- La prédiction des destinations est activée par défaut, mais si elle a été désactivée, rendez-vous dans Paramètres > Système > **Vos informations et confidentialité**, puis activez l'option **Conserver l'historique des trajets sur cet appareil pour les fonctionnalités en option**.
- Assurez-vous qu'aucun parcours n'est planifié.
- Si votre GPS prend en charge la commande vocale, activez-la. Assurez-vous que le volume est défini à plus de 20 %.
- Conduisez pendant quelques jours en planifiant des parcours vers vos adresses favorites (Mes destinations).

Utiliser la prédiction des destinations

Important : si votre GPS prend en charge la commande vocale, vous pouvez dire Oui ou Non, ou sélectionner les boutons **Oui** ou **Non**.

Lorsque votre GPS vous demande « Allez-vous à X ? », où X est une destination, vous avez 12 secondes pour répondre Oui ou Non.

Conseil : si vous ne répondez pas, votre TomTom Rider prend votre absence de réponse pour un oui.

Pour répondre oui, dites « Oui » ou sélectionnez **Oui**. Votre GPS planifie un parcours jusqu'à votre destination.

Pour répondre non, dites « Non », sélectionnez **Non** ou touchez l'écran pour revenir à la carte.

Activer ou désactiver la prédiction des destinations

Vous pouvez activer ou désactiver la prédiction des destinations à tout moment. Reportez-vous aux sections Planification de parcours et Commande vocale (si votre appareil propose la commande vocale) pour savoir comment activer ou désactiver cette fonctionnalité.

Planifier un parcours avec une adresse

RECHERCHE ÉTAPE PAR ÉTAPE UNIQUEMENT

Important : pour votre sécurité et pour éviter les distractions en conduisant, planifiez toujours votre parcours avant de partir.

Pour planifier un parcours vers une adresse, procédez comme suit :

1. Sélectionnez le bouton du menu principal pour ouvrir le menu principal.



2. Sélectionnez **Aller à**.



3. Sélectionnez **Adresse**.

Vous pouvez modifier le paramètre de pays ou d'état en sélectionnant le drapeau avant de choisir une ville.

4. Saisissez le nom de la ville ou de l'agglomération, ou le code postal.

Les villes portant des noms correspondants s'affichent dans la liste lorsque vous tapez.

Lorsque la ville souhaitée apparaît dans la liste, sélectionnez son nom.



5. Saisissez le nom de la rue.

Les rues portant des noms correspondants s'affichent dans la liste lorsque vous tapez.

Lorsque la rue souhaitée apparaît dans la liste, sélectionnez son nom.

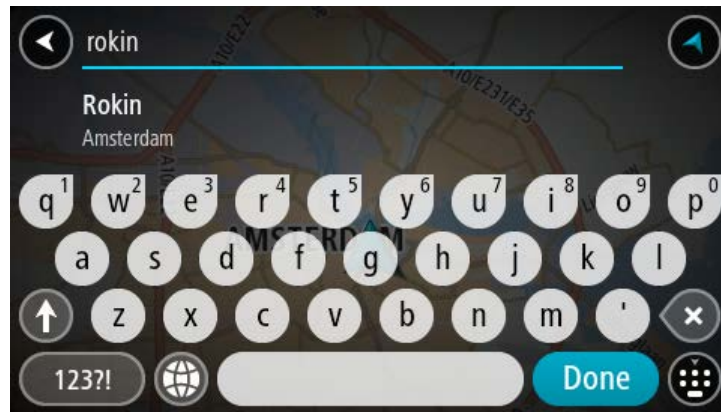

6. Saisissez le numéro de rue.

Conseil : si le numéro de rue n'existe pas, il apparaît en rouge. Le numéro de rue le plus proche s'affiche alors sur le bouton **Aller à**.

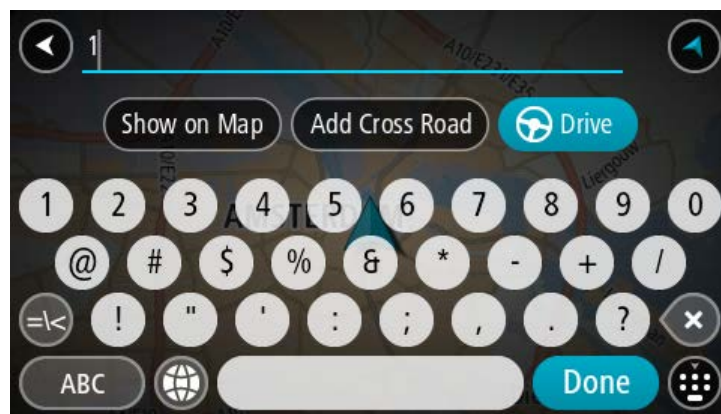

7. Sélectionnez **Aller**

Un parcours est planifié et l'appli vous guide jusqu'à votre destination. Dès que vous commencez à rouler, le mode guidage s'affiche automatiquement.

Conseil : si votre destination se trouve dans un autre fuseau horaire, un signe plus (+) ou moins (-) s'affiche et le décalage horaire est indiqué en heures et en demi-heures dans le volet Informations sur l'arrivée. L'heure d'arrivée estimée est exprimée selon l'heure locale à destination.

Conseil : vous pouvez ajouter un arrêt à un parcours déjà planifié.

Conseil : vous pouvez enregistrer un parcours à l'aide de l'option Mes parcours.

Planifier un parcours vers un point d'intérêt

RECHERCHE ÉTAPE PAR ÉTAPE UNIQUEMENT

Important : pour votre sécurité et pour éviter les distractions en conduisant, planifiez toujours votre parcours avant de partir.

Pour planifier un parcours vers un type de point d'intérêt ou vers un point d'intérêt donné à l'aide de la fonction de recherche, procédez comme suit :

1. Sélectionnez le bouton du menu principal pour ouvrir le menu principal.



2. Sélectionnez **Aller à**.



3. Sélectionnez **Point d'intérêt**.

Vous pouvez modifier le paramètre de pays ou d'état en sélectionnant le drapeau avant de choisir une ville.

4. Choisissez où rechercher. Ensuite, vous pourrez sélectionner l'une des options suivantes :
 - **À proximité.**
 - **En ville.**
 - **En chemin**, si vous avez planifié un parcours.
 - **Près de votre destination**, si vous avez planifié un parcours.
 - **Près d'un point sur la carte**, si vous avez sélectionné un point sur la carte.
 - **Près du point de départ**, si vous avez planifié un parcours.
5. Saisissez le nom du lieu vers lequel planifier un parcours.

Conseil : si vous maintenez enfoncée une lettre du clavier, vous accédez aux caractères spéciaux disponibles, le cas échéant. Par exemple, maintenez la touche « e » enfoncée pour accéder aux caractères « 3, e, è, é, ê, ë », etc.

Vous pouvez rechercher un type de point d'intérêt, par exemple un restaurant ou un site touristique. Vous pouvez également rechercher un point d'intérêt spécifique, par exemple « Pizzeria de Tino ».

Pendant votre saisie, des suggestions s'affichent en fonction de ce que vous avez saisi.



6. Sélectionnez un type de point d'intérêt ou un point d'intérêt spécifique. Si vous avez sélectionné un type de point d'intérêt, sélectionnez un point d'intérêt.
L'emplacement s'affiche sur la carte.

7. Pour afficher plus d'informations sur un point d'intérêt, sélectionnez-le sur la carte, puis sélectionnez le bouton de menu contextuel. Sélectionnez **Plus d'informations** dans le menu contextuel.

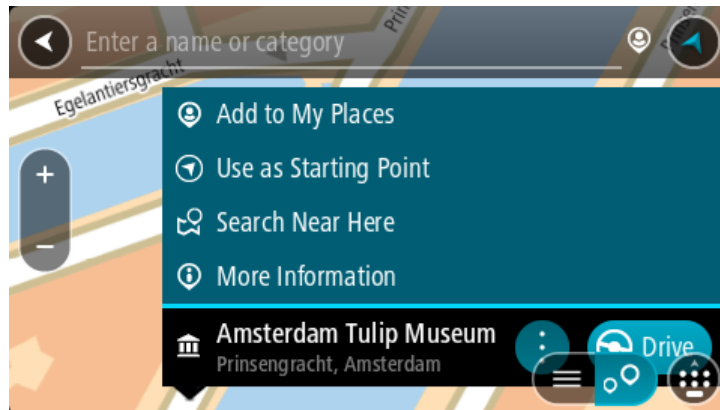

Vous voyez des informations supplémentaires sur le point d'intérêt, comme le numéro de téléphone, l'adresse complète et l'adresse e-mail.

8. Pour planifier un parcours jusqu'à cette destination, sélectionnez **Aller**
Un parcours est planifié et l'appli vous guide jusqu'à votre destination. Dès que vous commencez à rouler, le mode guidage s'affiche automatiquement.

Conseil : si votre destination se trouve dans un autre fuseau horaire, un signe plus (+) ou moins (-) s'affiche et le décalage horaire est indiqué en heures et en demi-heures dans le volet Informations sur l'arrivée. L'heure d'arrivée estimée est exprimée selon l'heure locale à destination.

Conseil : vous pouvez ajouter un arrêt à un parcours déjà planifié.

Conseil : vous pouvez enregistrer un parcours à l'aide de l'option Mes parcours.

Planifier un parcours vers un centre-ville

RECHERCHE ÉTAPE PAR ÉTAPE UNIQUEMENT

Important : pour votre sécurité et pour éviter les distractions en conduisant, planifiez toujours votre parcours avant de partir.

Pour planifier un parcours vers un centre-ville, procédez comme suit :

1. Sélectionnez le bouton du menu principal pour ouvrir le menu principal.



2. Sélectionnez **Aller à**.

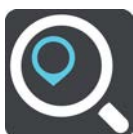

3. Sélectionnez **Adresse**.

Vous pouvez modifier le paramètre de pays ou d'état en sélectionnant le drapeau avant de choisir une ville.

4. Saisissez le nom de la ville ou de l'agglomération.

Les villes portant des noms correspondants s'affichent dans la liste lorsque vous tapez.

Lorsque la ville souhaitée apparaît dans la liste, sélectionnez son nom.

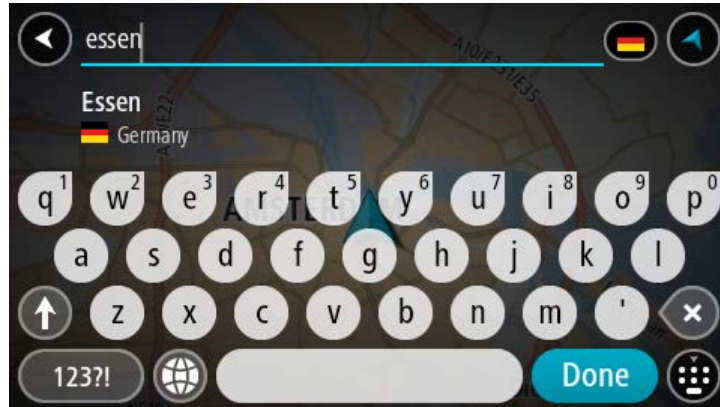

5. Sélectionnez le point d'intérêt correspondant au centre-ville.



6. Sélectionnez **Aller**



Un parcours est planifié et l'appli vous guide jusqu'à votre destination. Dès que vous commencez à rouler, le mode guidage s'affiche automatiquement.

Conseil : si votre destination se trouve dans un autre fuseau horaire, un signe plus (+) ou moins (-) s'affiche et le décalage horaire est indiqué en heures et en demi-heures dans le volet Informations sur l'arrivée. L'heure d'arrivée estimée est exprimée selon l'heure locale à destination.

Conseil : vous pouvez ajouter un arrêt à un parcours déjà planifié.

Conseil : vous pouvez enregistrer un parcours à l'aide de l'option Mes parcours.

Planifier un parcours avec un point d'intérêt à l'aide de la fonction de recherche en ligne

RECHERCHE ÉTAPE PAR ÉTAPE UNIQUEMENT

Important : pour votre sécurité et pour éviter les distractions en conduisant, planifiez toujours votre parcours avant de partir.

Remarque : la recherche en ligne n'est disponible que sur les appareils connectés. Pour effectuer une recherche en ligne sur votre TomTom Rider, vous devez être connecté aux services TomTom.

Si vous avez effectué une [recherche de point d'intérêt](#) mais n'avez pas trouvé le point d'intérêt recherché, vous pouvez le rechercher en ligne dans TomTom Places. Pour trouver des points d'intérêt en ligne, procédez comme suit :

1. [Recherchez un point d'intérêt](#) à l'aide de l'option **Aller à** dans le menu principal.

Les résultats de recherche s'affichent dans une liste.



2. Faites défiler la liste jusqu'en bas, puis sélectionnez **Rechercher Places en ligne**.
3. Utilisez le clavier pour saisir le nom du point d'intérêt à rechercher, puis appuyez sur le bouton Rechercher du clavier.

Conseil : si vous maintenez enfoncée une lettre du clavier, vous accédez aux caractères spéciaux disponibles, le cas échéant. Par exemple, maintenez la touche « e » enfoncée pour accéder aux caractères « 3, e, è, é, ê, ë », etc.

Vous pouvez rechercher un type de point d'intérêt, par exemple un restaurant ou un site touristique. Vous pouvez également rechercher un point d'intérêt spécifique, par exemple « Pizzeria de Tino ».

Remarque : vous pouvez effectuer une recherche à proximité de votre emplacement actuel, dans un village ou une ville, ou à proximité de votre destination. Si vous souhaitez modifier la manière dont la recherche est effectuée, sélectionnez le bouton à droite de la zone de recherche.

Les résultats de recherche s'affichent dans une colonne.



Conseil : masquez le clavier ou faites défiler la liste des résultats pour afficher plus de résultats.

Conseil : vous pouvez passer de l'affichage des résultats sur la carte à l'affichage sous forme de liste en sélectionnant le bouton liste/carte :

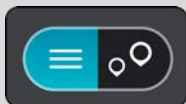

4. Sélectionnez un point d'intérêt dans la liste.
L'emplacement s'affiche sur la carte.
5. Pour afficher plus d'informations sur un point d'intérêt, sélectionnez-le sur la carte, puis sélectionnez le bouton de menu contextuel. Sélectionnez **Plus d'informations** dans le menu contextuel.

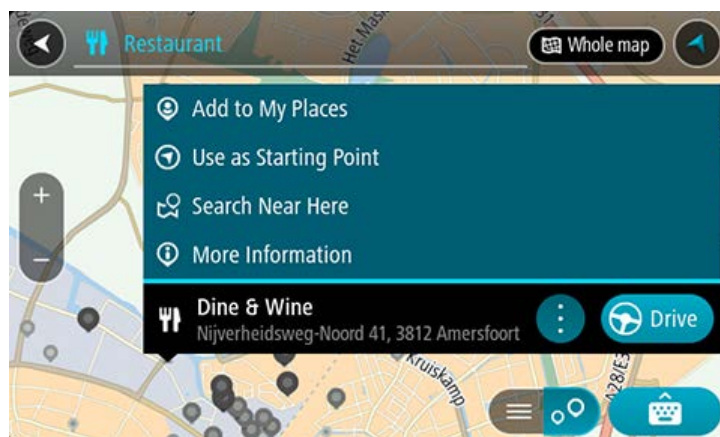

Vous voyez des informations supplémentaires sur le point d'intérêt, comme le numéro de téléphone, l'adresse complète et l'adresse e-mail.

6. Pour planifier un parcours jusqu'à cette destination, sélectionnez **Aller**

Un parcours est planifié et l'appli vous guide jusqu'à votre destination. Dès que vous commencez à rouler, le mode guidage s'affiche automatiquement.

Conseil : si votre destination se trouve dans un autre fuseau horaire, un signe plus (+) ou moins (-) s'affiche et le décalage horaire est indiqué en heures et en demi-heures dans le volet Informations sur l'arrivée. L'heure d'arrivée estimée est exprimée selon l'heure locale à destination.

Conseil : vous pouvez ajouter un arrêt à un parcours déjà planifié.

Conseil : vous pouvez enregistrer un parcours à l'aide de l'option Mes parcours.

Planifier un parcours à l'aide de la carte

Important : pour votre sécurité et pour éviter les distractions en conduisant, planifiez toujours votre parcours avant de partir.

Pour planifier un parcours à l'aide de la carte, procédez comme suit :

1. Déplacez la carte et zoomez jusqu'à ce que la destination où vous voulez vous rendre apparaisse.

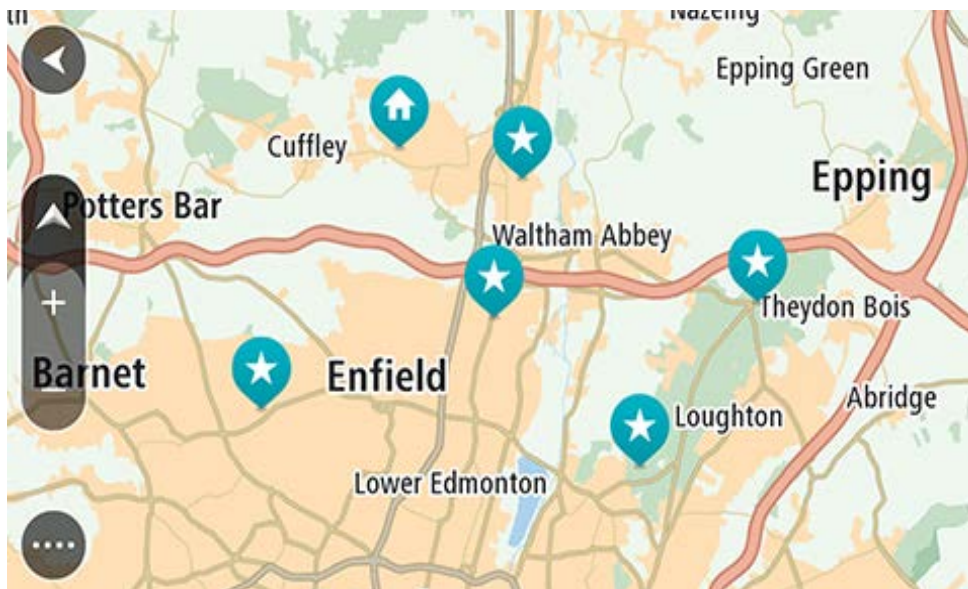

Conseil : vous pouvez également sélectionner un symbole sur la carte pour ouvrir le menu contextuel, puis sélectionner le bouton **Aller** pour planifier un parcours jusqu'à cet emplacement.

2. Une fois la destination trouvée sur la carte, sélectionnez-la en touchant l'écran et en maintenant appuyé pendant environ une seconde.

Un menu contextuel affiche l'adresse la plus proche.

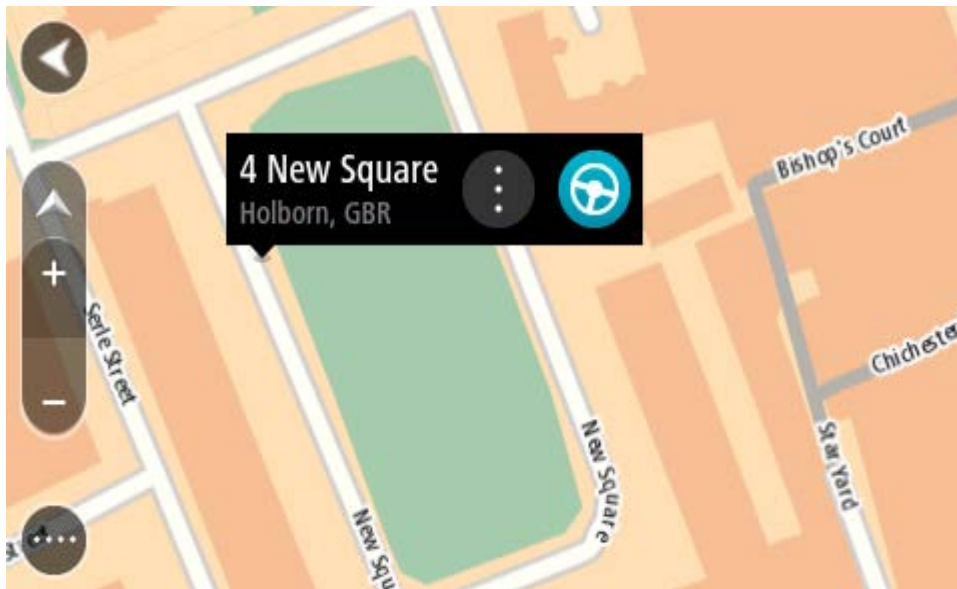

3. Pour planifier un parcours jusqu'à cette destination, sélectionnez **Aller**

Un parcours est planifié et l'appli vous guide jusqu'à votre destination. Dès que vous commencez à rouler, le mode guidage s'affiche automatiquement.

Conseil : vous pouvez utiliser la position sélectionnée de plusieurs autres manières, par exemple en l'ajoutant à Mes destinations, en sélectionnant le bouton du menu contextuel.

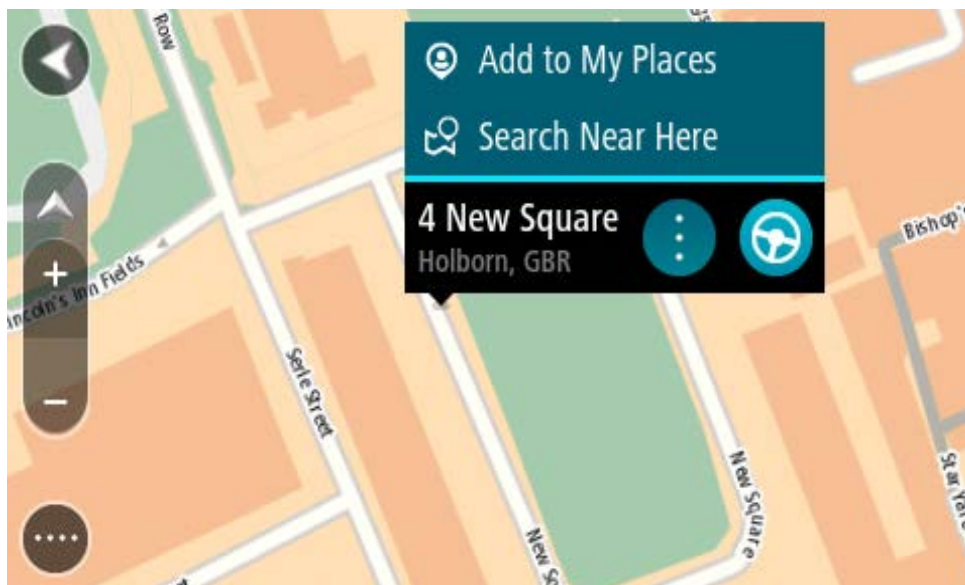

Conseil : si votre destination se trouve dans un autre fuseau horaire, un signe plus (+) ou moins (-) s'affiche et le décalage horaire est indiqué en heures et en demi-heures dans le volet Informations sur l'arrivée. L'heure d'arrivée estimée est exprimée selon l'heure locale à destination.

Conseil : vous pouvez ajouter un arrêt à un parcours déjà planifié.

Conseil : vous pouvez enregistrer un parcours à l'aide de l'option Mes parcours.

Planifier un parcours à l'aide de Mes destinations

Pour aller à l'une des adresses de la liste Mes destinations à partir de votre position actuelle, procédez comme suit :

1. Sélectionnez le bouton du menu principal pour ouvrir le menu principal.



2. Sélectionnez **Mes destinations**.



La liste de toutes vos adresses s'ouvre.

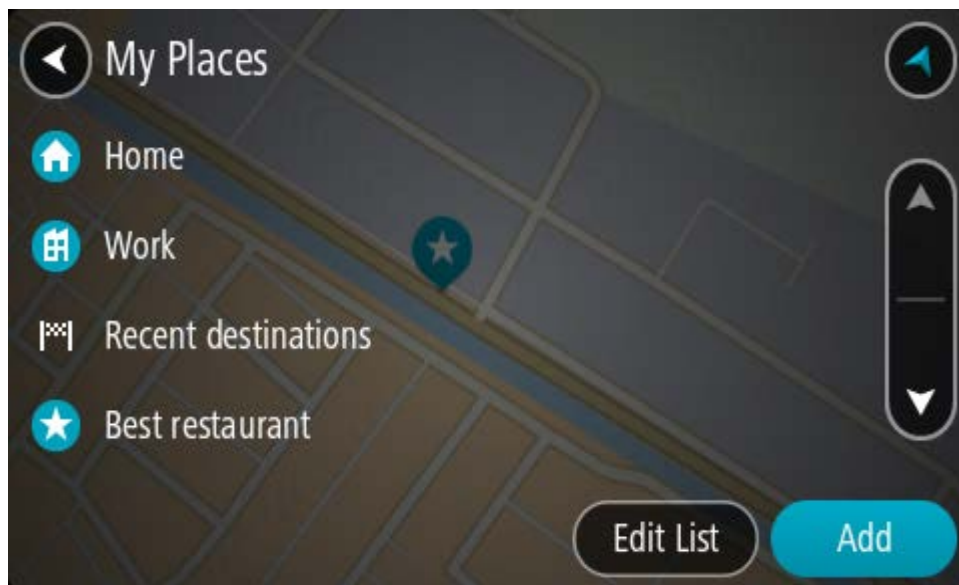

3. Sélectionnez l'adresse à laquelle vous souhaitez vous rendre, par exemple le domicile.

L'adresse sélectionnée s'affiche sur la carte avec un menu contextuel.

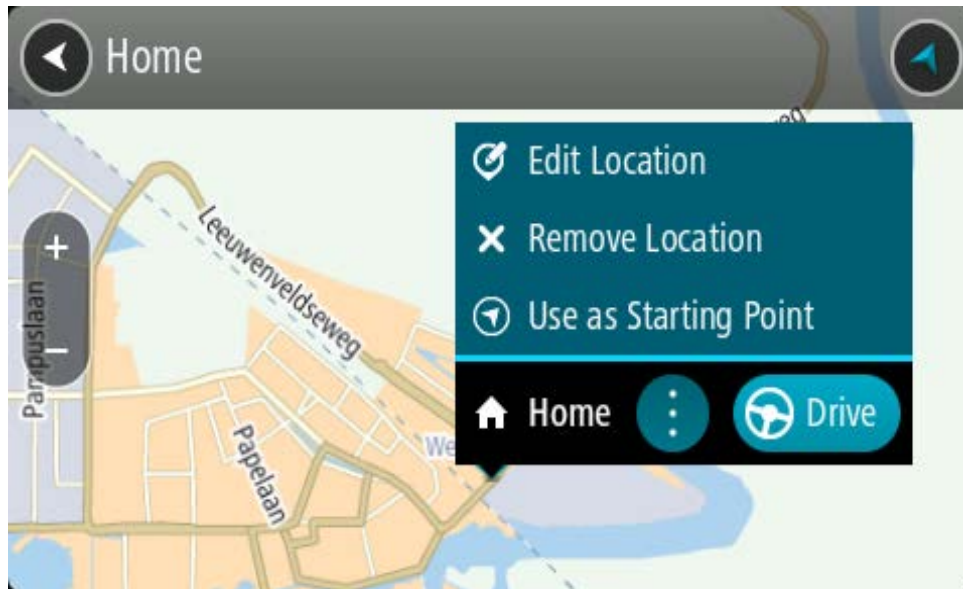

4. Pour planifier un parcours jusqu'à cette destination, sélectionnez **Aller**

Un parcours est planifié et l'appli vous guide jusqu'à votre destination. Dès que vous commencez à rouler, le mode guidage s'affiche automatiquement.

Conseil : si votre destination se trouve dans un autre fuseau horaire, un signe plus (+) ou moins (-) s'affiche et le décalage horaire est indiqué en heures et en demi-heures dans le volet Informations sur l'arrivée. L'heure d'arrivée estimée est exprimée selon l'heure locale à destination.

Conseil : vous pouvez ajouter un arrêt à un parcours déjà planifié.

Conseil : vous pouvez enregistrer un parcours à l'aide de l'option Mes parcours.

Planifier un parcours à l'aide de coordonnées via la fonction de recherche étape par étape

RECHERCHE ÉTAPE PAR ÉTAPE UNIQUEMENT

Important : pour votre sécurité et pour éviter les distractions en conduisant, planifiez toujours votre parcours avant de partir.

Pour planifier un parcours à l'aide de coordonnées, procédez comme suit :

1. Sélectionnez le bouton du menu principal pour ouvrir le menu principal.



2. Sélectionnez **Aller à**.

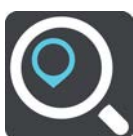

3. Sélectionnez **Latitude Longitude**.

Conseil : les coordonnées affichées à l'écran correspondent à votre latitude et votre longitude actuelles.

4. Saisissez les coordonnées. Vous pouvez saisir des coordonnées aux formats suivants :

- des valeurs décimales, par exemple :

N 51.51000 W 0.13454

51.51000 -0.13454

Conseil : pour les valeurs décimales, il est inutile d'utiliser une lettre pour indiquer la latitude et la longitude. Pour les emplacements à l'ouest du méridien zéro ou au sud de l'équateur, utilisez un signe moins (-) avant la coordonnée.

- des degrés, minutes et secondes, par exemple :

N 51°30'313 W 0°08'343

- des coordonnées GPS standard, par exemple :

N 51 30.525 W 0 08.569

Remarque : la barre sous les coordonnées devient rouge si vous entrez des coordonnées que votre TomTom Rider ne reconnaît pas.

5. Pendant que vous saisissez les coordonnées, des suggestions s'affichent en fonction de ce que vous tapez. Vous pouvez continuer à taper ou sélectionner une suggestion.

Conseil : masquez le clavier ou faites défiler la liste des résultats pour afficher plus de résultats.

Conseil : vous pouvez passer de l'affichage des résultats sur la carte à l'affichage sous forme de liste en sélectionnant le bouton liste/carte :

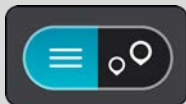

6. Sélectionnez une suggestion de destination.

L'emplacement s'affiche sur la carte.

7. Pour planifier un parcours jusqu'à cette destination, sélectionnez **Aller**

Un parcours est planifié et l'appli vous guide jusqu'à votre destination. Dès que vous commencez à rouler, le mode guidage s'affiche automatiquement.

Conseil : si votre destination se trouve dans un autre fuseau horaire, un signe plus (+) ou moins (-) s'affiche et le décalage horaire est indiqué en heures et en demi-heures dans le volet Informations sur l'arrivée. L'heure d'arrivée estimée est exprimée selon l'heure locale à destination.

Conseil : vous pouvez ajouter un arrêt à un parcours déjà planifié.

Conseil : vous pouvez enregistrer un parcours à l'aide de l'option Mes parcours.

Planifier un parcours à l'avance

Vous pouvez planifier un parcours à l'avance, avant de le suivre. Vous pouvez enregistrer le parcours dans la liste Mes parcours.

Pour planifier un parcours à l'avance, procédez comme suit :

1. Recherchez l'adresse que vous voulez utiliser comme point de départ.
2. Sélectionnez **Voir sur la carte**.
3. Sélectionnez le bouton du menu contextuel.

Un menu contextuel présentant une liste d'options apparaît.

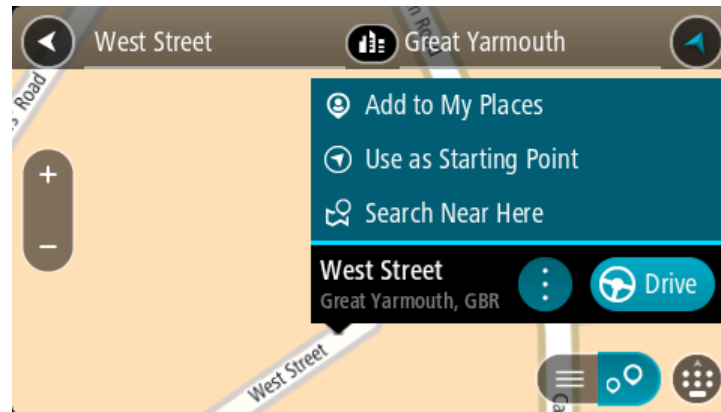

4. Sélectionnez **Utiliser comme point de départ**.
5. Recherchez l'adresse que vous voulez utiliser comme destination.
6. Sélectionnez **Voir sur carte**.
7. Sélectionnez **Aller** dans le menu contextuel.

Votre appareil planifie votre parcours à l'aide du point de départ et de la destination indiqués. Le temps de trajet estimé s'affiche en haut de la barre de parcours.

Conseil : les arrêts, les points d'intérêt et les lieux peuvent tous être utilisés comme points de départ via leur menu contextuel.

Conseil : vous pouvez [enregistrer le parcours dans Mes parcours](#).

8. Pour aller au point de départ, sélectionnez **Aller** en haut de l'écran.

Le point de départ du parcours devient le premier arrêt et le parcours est planifié. Le guidage jusqu'à votre destination commence à partir de votre position actuelle. Dès que vous commencez à rouler, le mode guidage s'affiche automatiquement.

Faire passer le point de départ en position actuelle

1. En mode carte, sélectionnez le point de départ du parcours.
2. Sélectionnez le bouton du menu contextuel.

Un menu contextuel présentant une liste d'options apparaît.

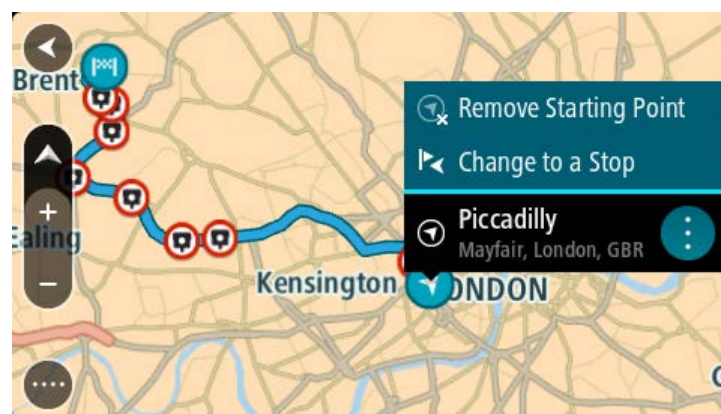

3. Sélectionnez **Supprimer le point de départ**.

Votre parcours est recalculé en utilisant votre position actuelle comme point de départ. Le point de départ d'origine est supprimé de votre parcours.

Transformer le point de départ en arrêt

1. En mode carte, sélectionnez le point de départ du parcours.

2. Sélectionnez le bouton du menu contextuel.

Un menu contextuel présentant une liste d'options apparaît.

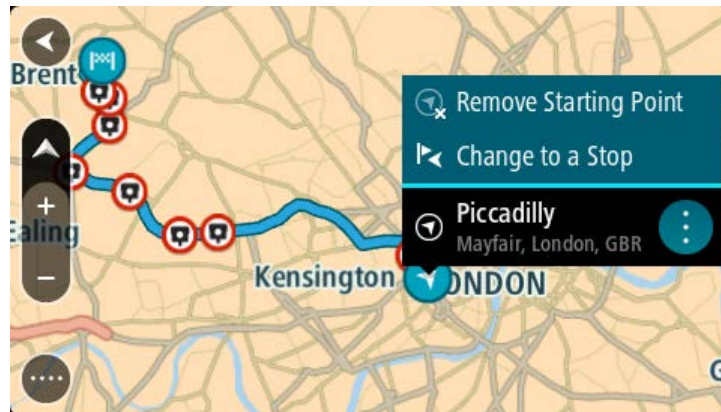

3. Sélectionnez **Transformer en arrêt**.

Votre parcours est recalculé avec le point de départ transformé en arrêt.

Trouver un parking

Important : pour votre sécurité et pour éviter les distractions en conduisant, planifiez toujours votre parcours avant de partir.

Pour trouver un parking, procédez comme suit :

1. Sélectionnez le bouton du menu principal pour ouvrir le menu principal.



2. Sélectionnez **Parking**.



La carte s'ouvre et indique l'emplacement des parkings.

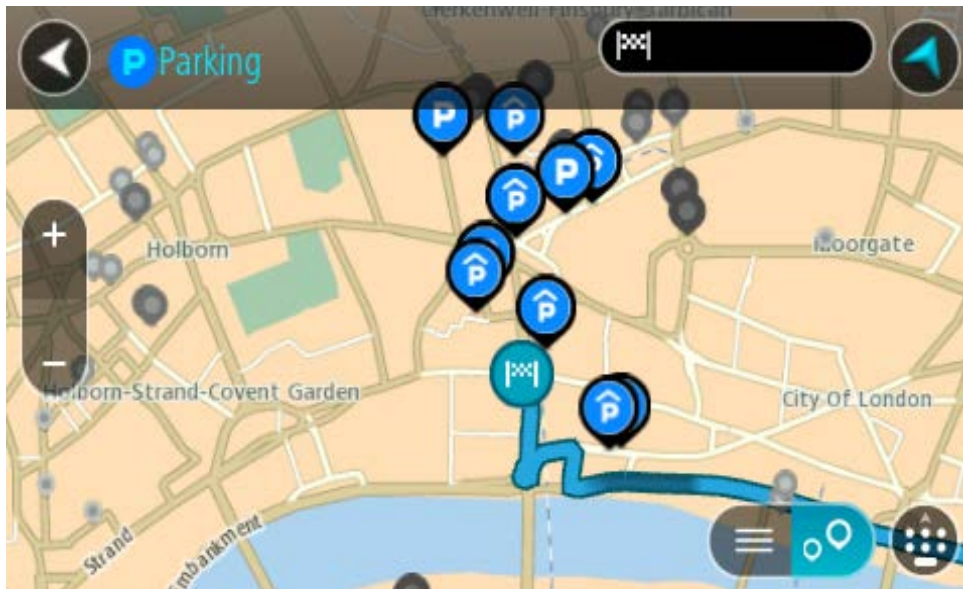

Si un parcours est planifié, la carte affiche les parkings à proximité de votre destination. Si aucun parcours n'est planifié, la carte affiche les parkings à proximité de votre position actuelle.

Vous pouvez modifier l'écran de façon à afficher une liste des parkings en appuyant sur ce bouton :

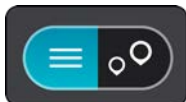

Vous pouvez sélectionner un parking dans la liste pour le localiser sur la carte.

Conseil : vous pouvez faire défiler la liste des résultats à l'aide de la barre de défilement située à droite de l'écran.

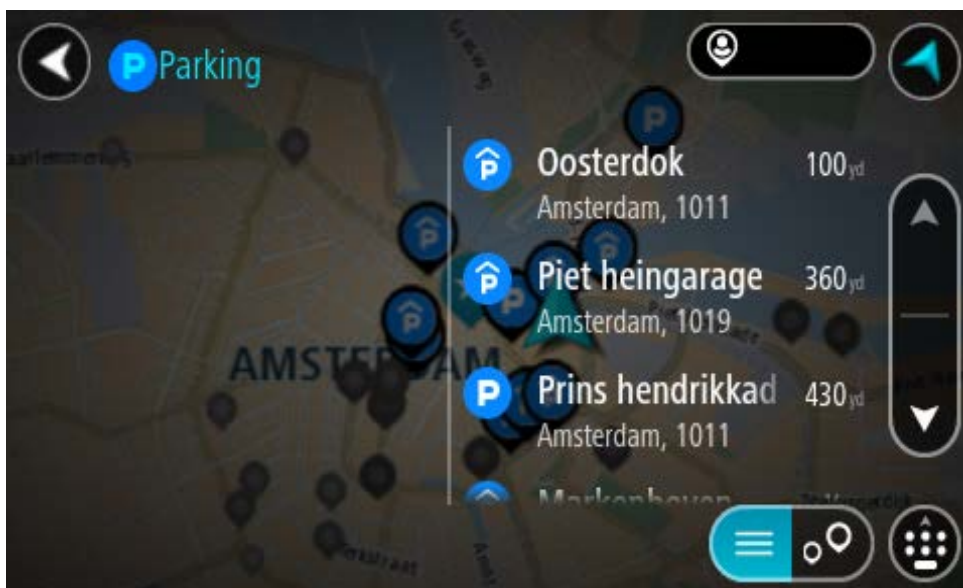

Si vous souhaitez modifier la manière dont la recherche est effectuée, sélectionnez le bouton à droite de la zone de recherche. Vous pouvez alors modifier la zone dans laquelle la recherche est effectuée, par exemple pour effectuer la recherche près de vous ou sur l'ensemble de la carte.

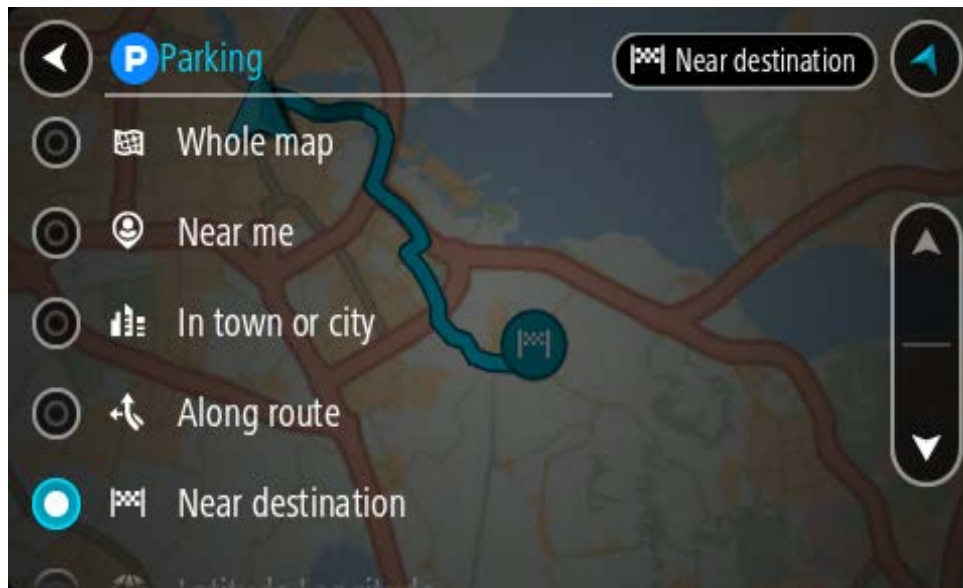

3. Sélectionnez un parking sur la carte ou dans la liste.
Un menu contextuel s'ouvre sur la carte et indique le nom du parking.

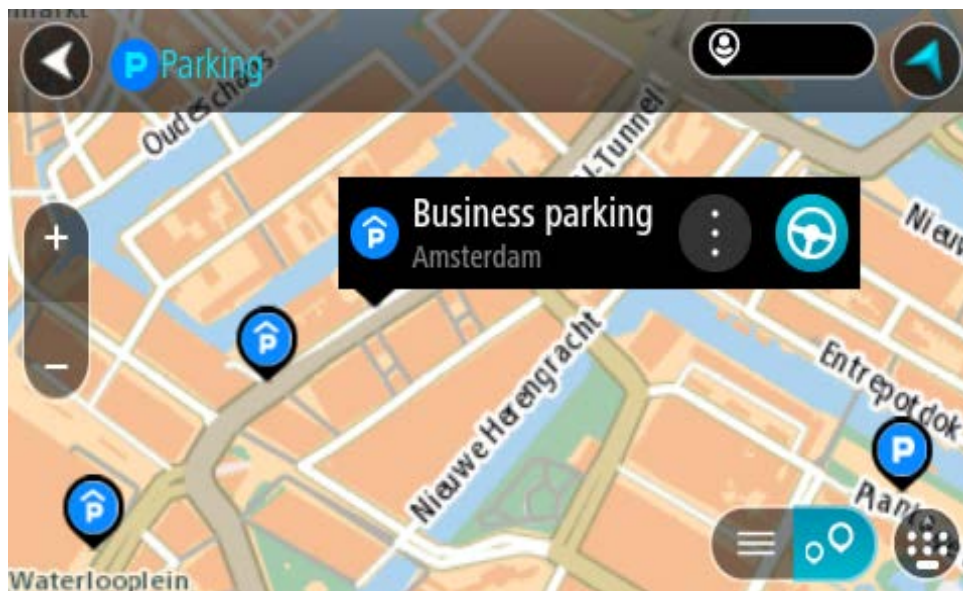

4. Sélectionnez **Aller**
Un parcours est planifié et l'appli vous guide jusqu'à votre destination. Dès que vous commencez à rouler, le mode guidage s'affiche automatiquement.

Conseil : vous pouvez ajouter un parking en tant qu'arrêt sur votre parcours à l'aide du menu contextuel.

Trouver une station-service

Important : pour votre sécurité et pour éviter les distractions en conduisant, planifiez toujours votre parcours avant de partir.

Pour trouver une station-service, procédez comme suit :

1. Sélectionnez le bouton du menu principal pour ouvrir le menu principal.



2. Sélectionnez **Station-service**.



La carte s'ouvre et indique l'emplacement des stations-service.

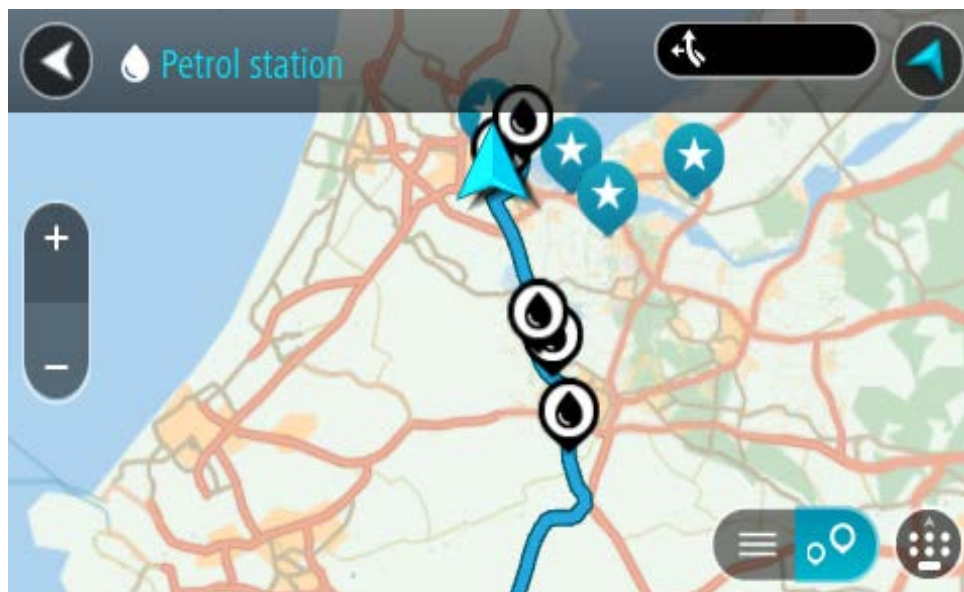

Si un parcours est planifié, la carte affiche les stations-service le long de votre parcours. Si aucun parcours n'est planifié, la carte affiche les stations-service à proximité de votre position actuelle.

Vous pouvez modifier l'écran de façon à afficher une liste des stations-service en appuyant sur ce bouton :

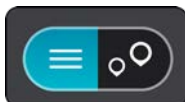

Vous pouvez sélectionner une station-service dans la liste pour la localiser sur la carte.

Conseil : vous pouvez faire défiler la liste des résultats à l'aide de la barre de défilement située à droite de l'écran.



Si vous souhaitez modifier la manière dont la recherche s'effectue, sélectionnez le bouton à droite du champ de recherche. Vous pouvez alors modifier la zone dans laquelle la recherche est effectuée, par exemple pour effectuer la recherche près de vous ou sur l'ensemble de la carte.

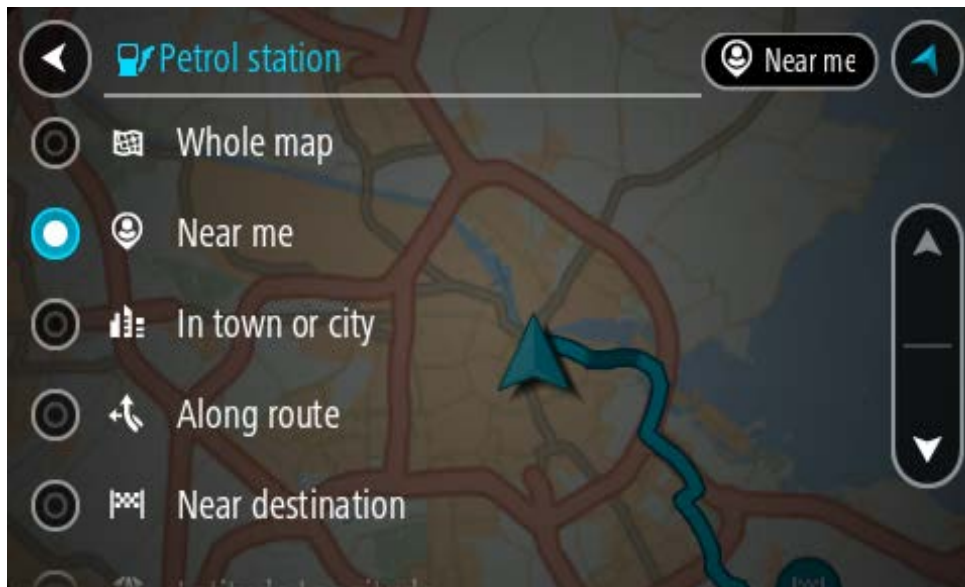

3. Sélectionnez une station-service sur la carte ou dans la liste.

Un menu contextuel s'ouvre sur la carte et indique le nom de la station-service.

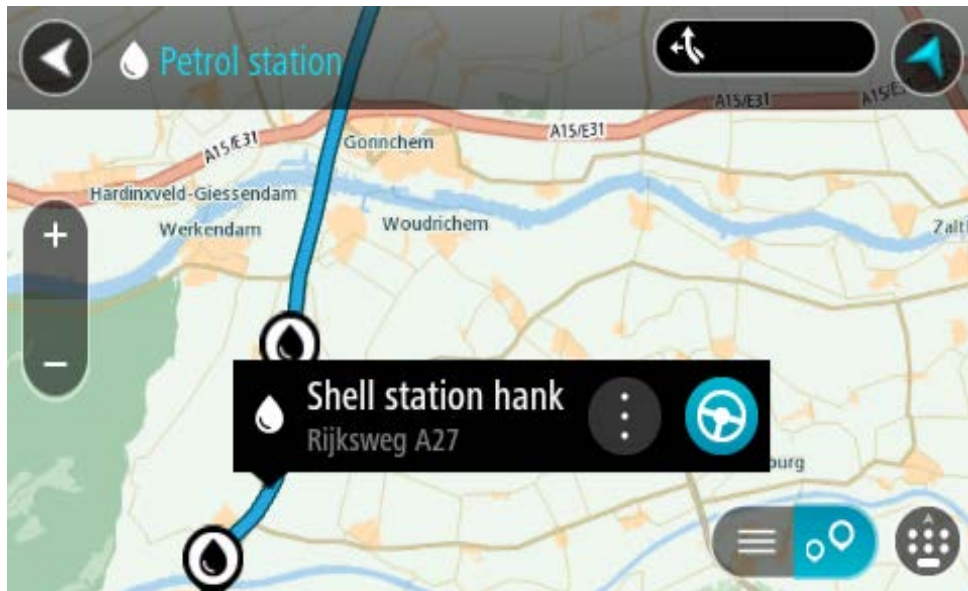

4. Sélectionnez **Aller**

Un parcours est planifié et l'appli vous guide jusqu'à votre destination. Dès que vous commencez à rouler, le mode guidage s'affiche automatiquement.

Conseil : vous pouvez ajouter une station-service en tant qu'arrêt sur votre parcours à l'aide du menu contextuel. Une station-service utilisée comme arrêt sur votre parcours sera représentée par une icône bleue.

Modifier votre parcours

Le menu Parcours actuel

Une fois qu'un parcours est planifié, sélectionnez le bouton **Parcours actuel** dans le menu principal pour ouvrir le menu Parcours actuel.

Les boutons suivants sont disponibles dans le menu :

Effacer parcours



Sélectionnez ce bouton pour effacer le parcours planifié actuellement. Le menu Parcours actuel se ferme et vous revenez au mode carte.

Ignorer le prochain arrêt



Sélectionnez ce bouton pour [ignorer le prochain arrêt](#) sur votre parcours.

Trouver alternative



Ce bouton d'affiche lorsque vous avez planifié un parcours. Sélectionnez ce bouton pour afficher jusqu'à trois [parcours alternatifs](#) en mode carte.

Éviter route bloquée



Sélectionnez ce bouton pour [éviter un obstacle inattendu](#) qui bloque la route sur votre parcours.

Éviter partie du parcours

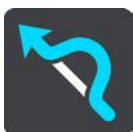

Sélectionnez ce bouton pour [éviter une partie d'un parcours](#).

Éviter péages et plus



Sélectionnez ce bouton pour éviter certains types de fonctions de parcours se trouvant sur le parcours actuellement planifié. Ceux-ci incluent les ferries, les routes à péage et les voies non revêtues.

Vous pouvez également [éviter certaines fonctions de parcours](#) à l'aide de la barre de parcours.

Afficher les instructions



Sélectionnez ce bouton pour afficher une liste des instructions étape par étape pour votre parcours planifié.

Les instructions incluent les éléments suivants :

- Votre position actuelle.
- Noms de rue.
- Jusqu'à deux numéros de rue affichés sur des panneaux routiers s'ils sont disponibles ;
- Une flèche d'instruction ;
- Une description de l'instruction ;
- La distance séparant deux instructions consécutives ;
- Le numéro de la sortie.
- L'adresse complète des arrêts sur votre parcours.

Conseil : sélectionnez une instruction pour afficher un aperçu de cette section du parcours en mode carte.

Vous pouvez également sélectionner le volet d'instructions en mode Guidage pour afficher des instructions étape par étape.

Ajouter un arrêt au parcours



Sélectionnez ce bouton pour ajouter un arrêt au parcours actuellement planifié. Vous pouvez également ajouter un arrêt à votre parcours directement à partir de la carte.

Ajouter à Mes parcours



Si vous planifiez un nouveau parcours qui n'a pas encore été enregistré, ce bouton s'affiche. Sélectionnez-le pour enregistrer ce parcours dans la liste Mes parcours.

Enregistrer les modifications du parcours



Si vous apportez des modifications à un parcours de la liste Mes parcours, ce bouton s'affiche. Sélectionnez-le pour enregistrer les modifications.

Modifier le type de parcours

Sélectionnez ce bouton pour modifier le type de parcours utilisé pour planifier votre parcours. Votre parcours sera recalculé en tenant compte du nouveau type de parcours.

Réorganiser les arrêts

Sélectionnez ce bouton pour afficher la liste des arrêts sur votre parcours actuel. Vous pouvez ensuite modifier l'ordre des arrêts sur votre parcours.

Aller au parcours

Sélectionnez **Aller au parcours** pour planifier un parcours de votre position actuelle jusqu'au point de départ de votre parcours. Le point de départ est alors transformé en arrêt.

L'option **Aller au parcours** planifie un parcours à partir de votre position actuelle jusqu'au point le plus proche du parcours.

Aller au point de départ

Dans le menu Parcours actuel, sélectionnez ce bouton pour planifier un parcours jusqu'au point de départ du parcours. Le point de départ est alors transformé en arrêt. Pour en savoir plus, reportez-vous à la section [Naviguer à l'aide d'un parcours](#).

Partager le parcours

Dans le menu Parcours actuel, sélectionnez ce bouton pour exporter le parcours actuel au format GPX et l'enregistrer sur une carte mémoire pour pouvoir le partager avec d'autres utilisateurs.

Lire l'aperçu du parcours

Sélectionnez ce bouton pour visualiser un aperçu du parcours planifié.

Arrêter l'aperçu du parcours

Sélectionnez ce bouton pour arrêter l'aperçu du parcours planifié.

Éviter une route bloquée

Si votre parcours inclut une route bloquée, vous pouvez le modifier pour l'éviter.

1. En mode guidage, sélectionnez le symbole de position actuelle ou le volet de vitesse.

Conseil : le volet de vitesse s'affiche uniquement lorsque vous suivez un parcours.

2. Sélectionnez **Restriction routière**.

Un nouveau parcours évitant la route bloquée vous est proposé. Il se peut que votre appareil affiche deux alternatives en fonction du réseau routier entre vous et votre destination.

Le nouveau parcours s'affiche en mode carte avec la différence de temps de trajet indiquée dans une bulle.

Remarque : il est possible qu'aucun parcours alternatif évitant la route bloquée n'existe.

3. Sélectionnez le nouveau parcours en sélectionnant la bulle de temps.

Le guidage jusqu'à votre destination reprend, en évitant la route bloquée. Dès que vous commencez à rouler, le mode guidage s'affiche automatiquement.

Éviter une partie du parcours

Si une route est bloquée ou si vous souhaitez éviter une partie d'un parcours, vous pouvez sélectionner une section spécifique d'un parcours afin de l'éviter.

1. Sélectionnez le bouton du menu principal pour ouvrir le menu principal.



2. Sélectionnez **Parcours actuel**.



3. Sélectionnez **Éviter partie du parcours**.

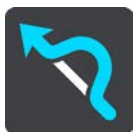

Un écran répertoriant toutes les sections composant votre parcours actuel s'ouvre.

4. Sélectionnez la section du parcours que vous souhaitez éviter.

La section que vous avez choisie s'affiche sur la carte.

5. Sélectionnez **Éviter**.

Un nouveau parcours est calculé afin d'éviter la section du parcours sélectionnée. Le nouveau parcours s'affiche en mode carte.

Remarque : il est possible qu'aucun parcours alternatif évitant la section de parcours n'existe.

Le guidage jusqu'à votre destination reprend, en évitant la section du parcours sélectionnée. Dès que vous commencez à rouler, le mode guidage s'affiche automatiquement.

Rechercher un parcours alternatif

Important : pour votre sécurité et pour éviter les distractions en conduisant, planifiez toujours votre parcours avant de partir.

Pour trouver un parcours alternatif, procédez comme suit :

1. Planifiez un parcours normalement.
2. En mode carte, sélectionnez le parcours.
3. Sélectionnez le bouton de menu contextuel pour ouvrir le menu.
4. Sélectionnez **Parcours alternatif**, puis **Trouver alternative**.

Jusqu'à trois parcours alternatifs sont proposés en mode carte. La différence de temps de trajet est indiquée dans une bulle pour chaque parcours alternatif. Vous pouvez également sélectionner le bouton **km/mi** pour afficher la différence en termes de distance.

Conseil : les informations en provenance de TomTom Traffic interviennent lors du calcul des parcours alternatifs. Les parcours dont la durée excède de 50 % la durée du parcours d'origine ne s'affichent pas.

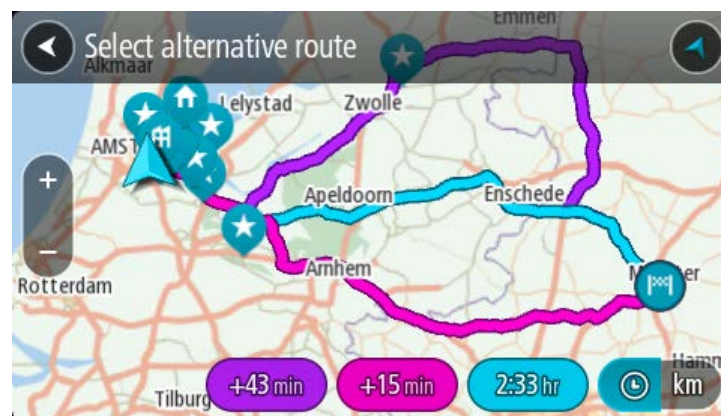

5. Sélectionnez le parcours souhaité en touchant la bulle de temps.

Le guidage jusqu'à votre destination commence. Dès que vous commencez à rouler, le mode guidage s'affiche automatiquement.

Remarque : il existe deux autres méthodes pour trouver des parcours alternatifs :

1. Sélectionnez **Parcours actuel** dans le menu principal, puis **Trouver alternative**.
2. Si votre GPS prend en charge la commande vocale, dites « Trouver alternative ».

Types de parcours

Sélectionnez **Modifier le type de parcours** pour modifier le type de parcours planifié jusqu'à votre destination actuelle. Votre parcours est recalculé en tenant compte du nouveau type de parcours.

Vous pouvez sélectionner les types de parcours suivants :

- **Parcours le plus rapide** - Le parcours le plus rapide vers votre destination. Votre parcours est vérifié en permanence, en tenant compte des conditions de circulation.
- **Parcours le plus court** - Le parcours le plus court vers votre destination. Celui-ci peut vous prendre bien plus de temps que le parcours le plus rapide.
- **Parcours le plus écologique** - le parcours le plus économe en carburant.

- **Éviter les autoroutes** - ce type de parcours vous permet d'éviter toutes les autoroutes.
- **Parcours sinueux** - le parcours qui compte le plus de virages.

Remarque : les parcours sinueux sont uniquement disponibles sur les appareils de navigation TomTom Rider.

Vous pouvez définir le type de parcours par défaut dans le menu Paramètres.

Éviter des fonctions sur un parcours

Vous pouvez choisir d'éviter certaines fonctions se trouvant sur le parcours actuellement planifié. Vous pouvez éviter les fonctions de parcours suivantes :

- **Routes à péage**
- **Ferries et trains de transport de voitures**
- **Voies de covoiturage**
- **Voies non revêtues**

Remarque : les voies de covoiturage n'existent pas dans tous les pays. Pour emprunter ces voies, votre véhicule doit, par exemple, être occupé par plusieurs personnes ou utiliser un carburant dit « vert ».

Si vous choisissez d'éviter une fonction de parcours, un nouveau parcours est planifié.

Dans Planification de parcours dans le menu Paramètres, vous pouvez définir comment gérer chaque fonction de parcours lors de la planification d'un nouveau parcours.

Pour éviter une fonction sur votre parcours, procédez comme suit :

1. Sélectionnez le bouton du menu principal pour ouvrir le menu principal.



2. Sélectionnez **Parcours actuel**.



3. Sélectionnez **Éviter péages et plus**.



Un écran indiquant la liste des fonctions que vous pouvez éviter s'ouvre. Les fonctions qui se trouvent sur votre parcours sont surlignées.

4. Sélectionnez la fonction à éviter.
5. Sélectionnez **OK**.

Un nouveau parcours évitant la fonction vous est proposé. Le nouveau parcours s'affiche en mode carte.

Remarque : il est possible qu'aucun parcours alternatif évitant la fonction de parcours n'existe.

Le guidage jusqu'à votre destination reprend. Dès que vous commencez à rouler, le mode guidage s'affiche automatiquement.

Éviter un incident ou une fonction de parcours via la barre de parcours

Vous pouvez éviter un incident ou une fonction de parcours qui se trouve sur votre parcours.

Remarque : il est possible qu'aucun parcours alternatif évitant l'incident ou la fonction de parcours n'existe.

1. Dans la barre de parcours, sélectionnez le symbole de la fonction de parcours à éviter.
2. La fonction de parcours s'affiche sur la carte avec le menu contextuel.
3. Sélectionnez **Éviter** dans le menu contextuel.

Un nouveau parcours évitant la fonction de parcours vous est proposé.

Ajouter un arrêt sur votre parcours à partir du menu Parcours actuel

1. Dans le menu principal, sélectionnez **Parcours actuel**.
2. Sélectionnez **Ajouter un arrêt au parcours**.
Le mode carte s'affiche.
3. Pour sélectionner un arrêt, procédez de l'une des façons suivantes :

- Effectuez un zoom avant sur la carte, puis maintenez enfoncé pour sélectionner un emplacement. Dans le menu contextuel, sélectionnez **Ajouter**.
- Sélectionnez **Rechercher** et recherchez un emplacement. Lorsque vous avez trouvé un lieu, sélectionnez **Ajouter**.



Votre parcours est recalculé de façon à inclure votre arrêt.

Ajouter un arrêt à votre parcours à l'aide de la carte

1. Appuyez sur le bouton d'affichage pour afficher la carte.
L'ensemble de votre parcours apparaît sur la carte.
2. Effectuez un zoom avant sur la carte, puis maintenez enfoncé pour sélectionner un emplacement.
3. Sélectionnez le bouton du menu contextuel.
4. Sélectionnez **Utiliser sur le parcours**.
5. Sélectionnez **Ajouter au parcours actuel**.



Votre parcours est recalculé de façon à inclure votre arrêt.

Supprimer un arrêt de votre parcours

1. Dans la [barre de parcours](#), appuyez sur l'arrêt à supprimer.

Un zoom avant est effectué sur l'arrêt et un menu contextuel s'affiche.

Conseil : si vous sélectionnez le mauvais arrêt, appuyez sur le bouton Précédent pour revenir à la carte.

2. Sélectionnez **Supprimer cet arrêt**.

L'arrêt est supprimé et votre parcours est recalculé.

Ignorer le prochain arrêt sur votre parcours

1. Dans le menu principal, sélectionnez **Parcours actuel**.

2. Sélectionnez **Ignorer le prochain arrêt**.

Le mode carte s'affiche. Le prochain arrêt de votre parcours est supprimé et ce dernier est recalculé.

Réorganiser les arrêts sur un parcours

1. Dans le menu principal, sélectionnez **Parcours actuel**.

2. Sélectionnez **Réorganiser les arrêts**.

Le mode carte s'affiche, le parcours étant effacé. Le point de départ, la destination et tous les arrêts sont affichés.

3. Sélectionnez les arrêts un par un, dans l'ordre dans lequel vous souhaitez vous y rendre.

Les symboles changent et deviennent des drapeaux au fur et à mesure que vous sélectionnez les arrêts. Le dernier arrêt que vous sélectionnez devient votre destination.

Votre parcours est recalculé et inclut les arrêts dans le nouvel ordre.

Mes parcours

À propos de Mes parcours

La fonction Mes parcours permet d'enregistrer et de récupérer des parcours en toute simplicité.

Les situations suivantes peuvent vous pousser à utiliser la fonction Mes parcours :

- **Au travail** - Votre métier implique de suivre chaque jour plusieurs parcours avec divers arrêts. Les parcours peuvent changer et vous devez faire preuve de flexibilité en étant en mesure de modifier l'ordre des arrêts ou le parcours planifié.
- **En vacances** - Vous partez en vacances et vous voulez planifier et enregistrer un parcours. Ce parcours inclut des routes touristiques, des arrêts dans plusieurs hôtels et d'autres lieux, tels que des sites touristiques.
- **En balade** - Vous voulez suivre un parcours que vous avez téléchargé sur Internet ou qu'un autre utilisateur a partagé avec vous.
- **Lors de vos trajets domicile-travail** - Vous voulez ajouter un ou plusieurs arrêts courants entre votre domicile et votre bureau. Le parcours pour rentrer chez vous le soir est l'inverse du parcours pour aller travailler le matin.

Vous pouvez créer et enregistrer des parcours sur votre TomTom Rider ou dans MyDrive. Vous pouvez également modifier les parcours à l'aide de MyDrive.

À propos des parcours

Les parcours sont de deux types et permettent de relier un point à un autre :

- Les **parcours** peuvent avoir un point de départ, une destination et éventuellement des arrêts. Votre GPS calcule votre type de parcours préféré entre ces points, par exemple le plus rapide ou le plus économique, en tenant compte des infos trafic. Vous pouvez modifier un parcours, par exemple en ajoutant des arrêts ou en déplaçant le point de départ. Ces parcours peuvent être importés, mais il est impossible de les exporter à partir de votre appareil.

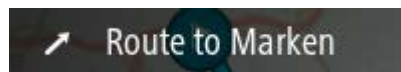

- Les **parcours** peuvent avoir un point de départ et une destination mais ne pas permettre d'inclure des arrêts. Votre parcours suit le parcours au plus près possible, sans tenir compte de votre type de parcours favori et des conditions de circulation sur le parcours. Vous pouvez modifier les parcours à l'aide de [MyDrive](#). Ces parcours peuvent être importés et exportés vers ou depuis votre appareil.



Conseil : ces parcours sont représentés par une flèche en pointillés !

Important : les parcours ne peuvent pas être enregistrés sur la même carte mémoire que les cartes car le formatage utilisé est différent.

À propos des fichiers GPX et ITN

Fichiers GPX (GPS Exchange Format)

Les fichiers GPX comportent un enregistrement très détaillé des endroits où vous êtes passé en effectuant votre parcours, y compris ceux qui ne sont pas sur des routes. Les fichiers GPX sont transformés en parcours lors de leur importation.

Utiliser les fichiers GPX

Votre fichier GPX vous permet d'effectuer plusieurs opérations :

- Utilisez [TomTom MyDrive](#) pour consulter votre fichier de parcours.
- Exportez-le vers une carte mémoire ou directement sur votre ordinateur, puis utilisez votre ordinateur pour consulter le fichier à l'aide d'un logiciel comme le service de cartographie Google Earth™.

Remarque : en affichant cet enregistrement, il se peut que vous constatiez que les positions GPS enregistrées ne correspondent pas aux routes. Ceci peut se produire pour plusieurs raisons. En premier lieu, votre appareil essaie de limiter la taille des fichiers, ce qui peut entraîner une légère perte de précision des données. En second lieu, votre appareil enregistre les données réelles de la puce GPS afin d'offrir une représentation exacte des endroits où vous êtes allé plutôt que ce que vous voyez sur votre écran. En troisième lieu, le logiciel avec lequel vous ouvrez l'enregistrement peut contenir des erreurs de tracé de carte.

- Partagez ce fichier avec d'autres utilisateurs en l'exportant.

Remarque : les parcours peuvent être importés et exportés.

Fichiers ITN (format de fichier d'itinéraire propriétaire de TomTom)

Les fichiers ITN comportent moins de détails que les fichiers GPX. Un fichier ITN peut contenir 255 lieux au maximum, mais cela suffit pour recréer un parcours avec précision. Les fichiers ITN sont transformés en parcours lors de leur importation.

Utiliser les fichiers ITN

Votre fichier ITN vous permet d'effectuer plusieurs opérations :

- Vous pouvez importer un fichier ITN sur votre TomTom Rider pour emprunter à nouveau le même parcours en recevant les instructions de navigation.
- Utilisez [TomTom MyDrive](#) pour consulter votre parcours.

Ajouter à Mes parcours à l'aide de MyDrive

Vous pouvez créer et enregistrer des parcours sur votre TomTom Rider ou dans MyDrive. Vous pouvez également modifier les parcours à l'aide de MyDrive.

Pour utiliser MyDrive afin d'envoyer un itinéraire à Mes parcours sur votre TomTom Rider, procédez comme suit :

1. Connectez-vous à MyDrive à l'adresse mydrive.tomtom.com.
2. Cliquez avec le bouton droit de la souris sur le point de départ sur la carte et sélectionnez **Utiliser comme point de départ**.

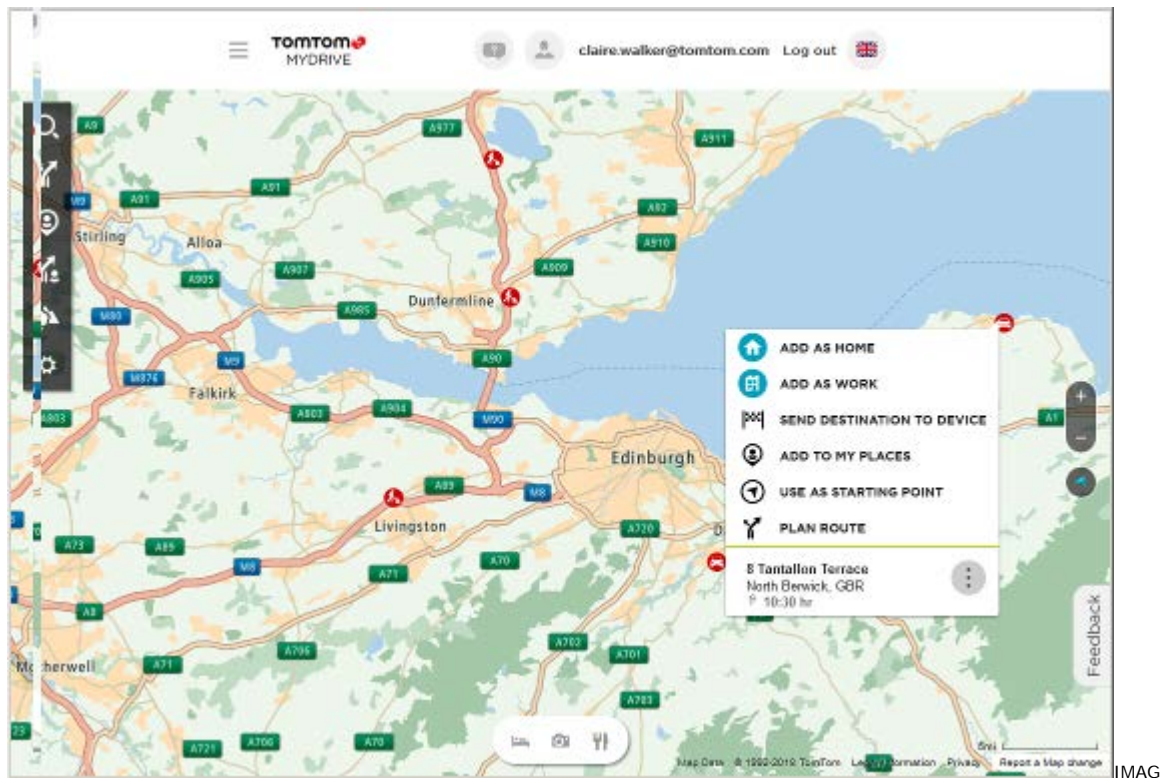

E

3. Cliquez avec le bouton droit de la souris sur le point d'arrivée du parcours et sélectionnez **Planifier un parcours**.

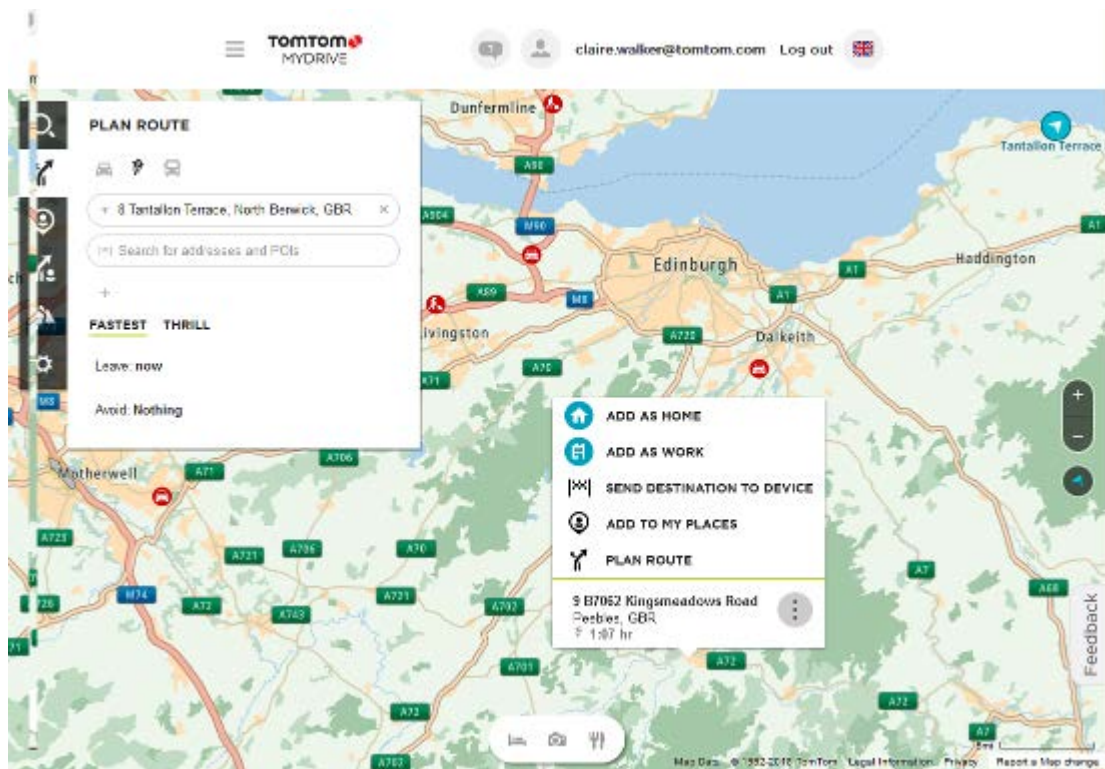

Plusieurs parcours vous seront peut-être proposés.

4. Choisissez un parcours, puis cliquez sur **Enregistrer**.

Conseil : avant d'enregistrer le parcours, vous pouvez y ajouter des arrêts ou le modifier en faisant glisser et en déplaçant un point sur le parcours. Vous pouvez également activer ou désactiver les arrêts de type restaurants, hôtels et photos en utilisant les boutons situés en bas de l'écran.

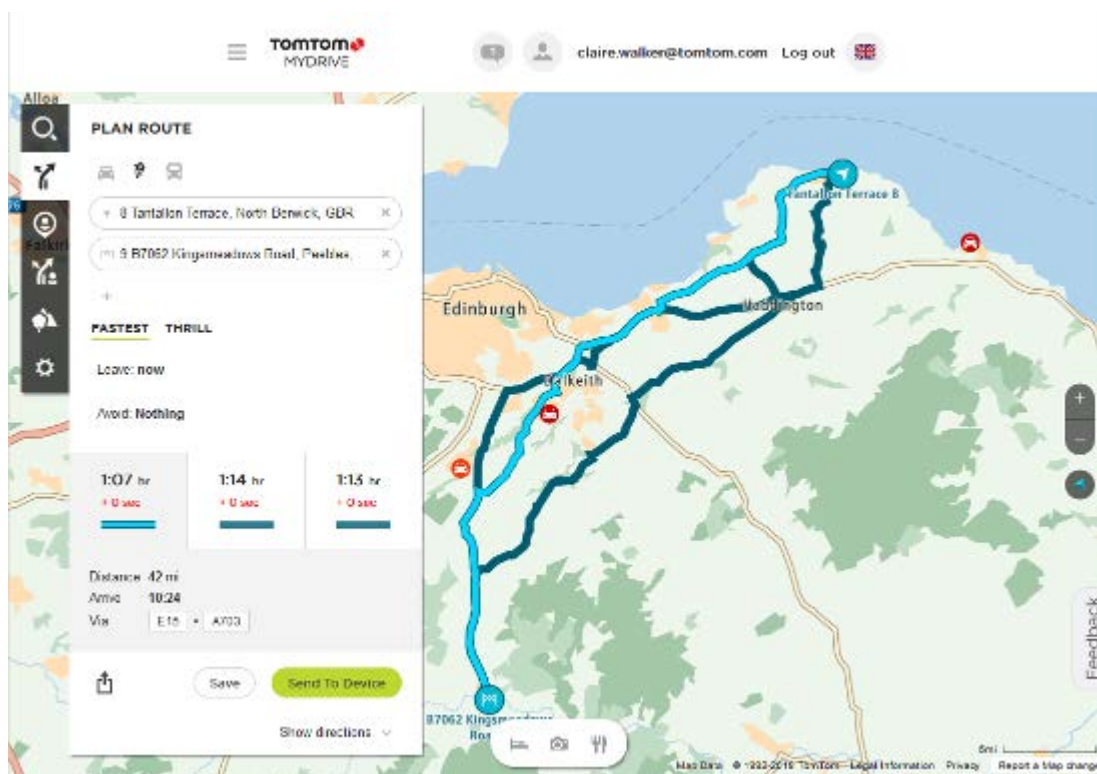

- Vous pouvez maintenant modifier le nom de votre parcours, éventuellement ajouter une photo, rédiger une description et choisir un mot-clé comme « vacances ». Activez l'option **Synchroniser ce parcours avec mes appareils**, puis cliquez sur **Enregistrer**.

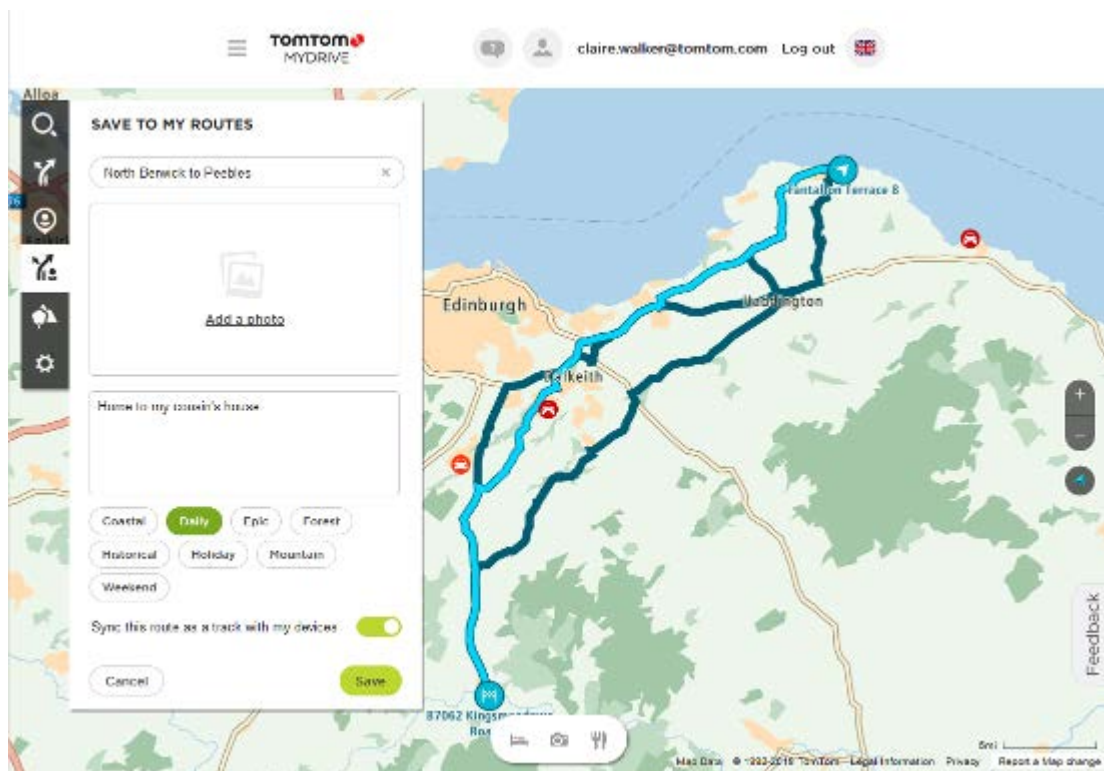

Votre parcours s'affiche dans la section Mes parcours de MyDrive et sera synchronisé avec votre TomTom Rider dès que votre GPS sera connecté à un ordinateur ou à votre téléphone, ou à portée d'un réseau sans fil.

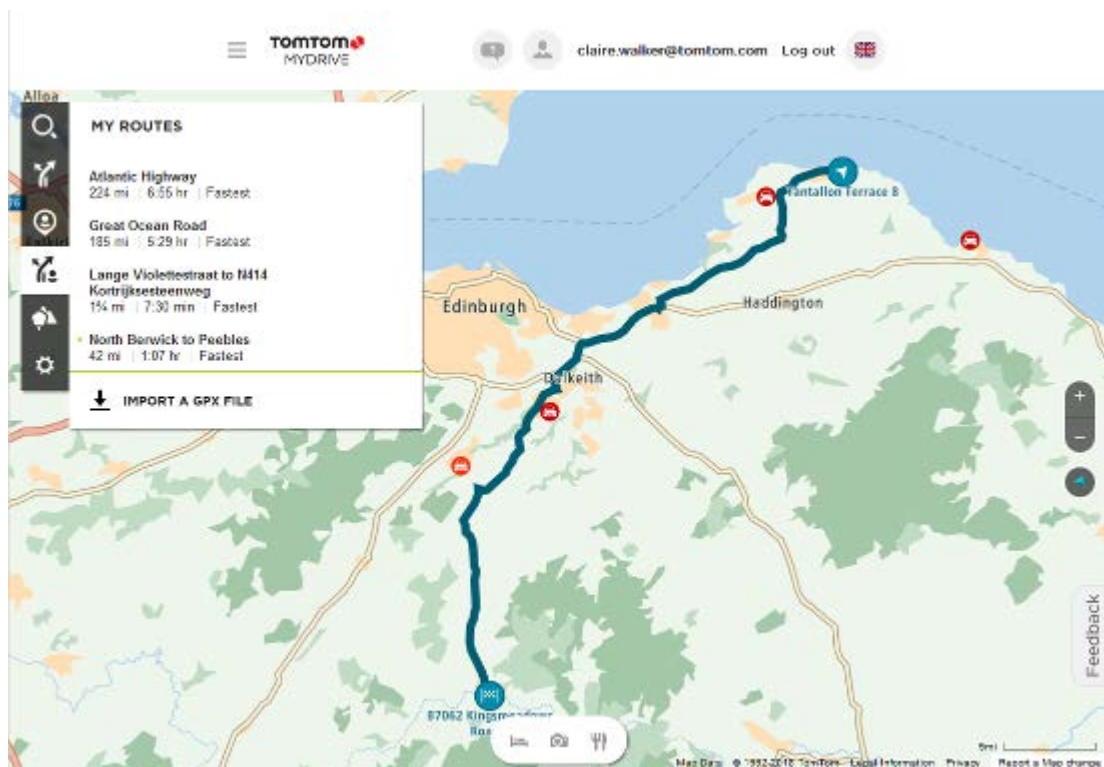

Enregistrer un parcours

1. Planifiez un parcours en suivant les étapes de la section Planifier un parcours.

Conseil : si le parcours que vous avez planifié ne s'affiche pas en mode carte, sélectionnez le bouton Précédent pour afficher votre parcours.

2. Sélectionnez le parcours.
3. Sélectionnez le bouton de menu contextuel pour ouvrir le menu.

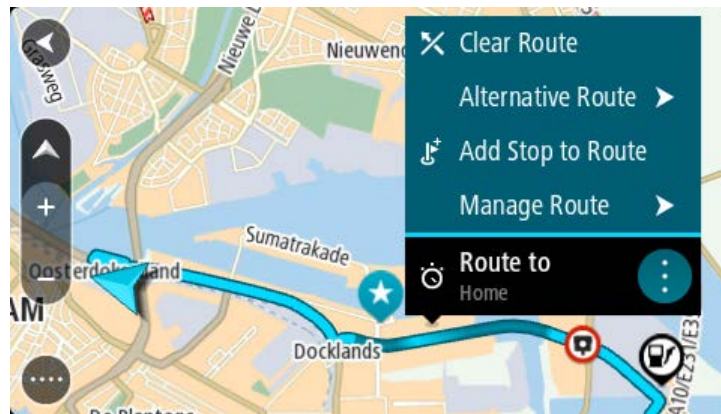

4. Sélectionnez **Gérer le parcours**, puis **Ajouter à Mes parcours**.
Le nom du parcours s'affiche dans l'écran de modification.
5. Modifiez le nom du parcours afin de le reconnaître facilement.
6. Enregistrez le parcours dans la liste Mes parcours.

Conseil : vous pouvez également enregistrer un parcours à l'aide du bouton **Ajouter à Mes parcours** du menu Parcours actuel.

Naviguer à l'aide d'un parcours enregistré

Pour naviguer à l'aide d'un parcours précédemment enregistré, procédez comme suit :

1. Dans le menu principal, sélectionnez **Mes parcours**.
2. Sélectionnez un parcours dans la liste.
Le parcours s'affiche en mode carte.



3. Pour vous rendre au début d'un parcours enregistré, sélectionnez **Aller** sur votre appareil.

Le point de départ du parcours enregistré devient le premier arrêt et le parcours est planifié. Le guidage jusqu'à votre destination commence à partir de votre position actuelle. Dès que vous commencez à rouler, le mode guidage s'affiche automatiquement.

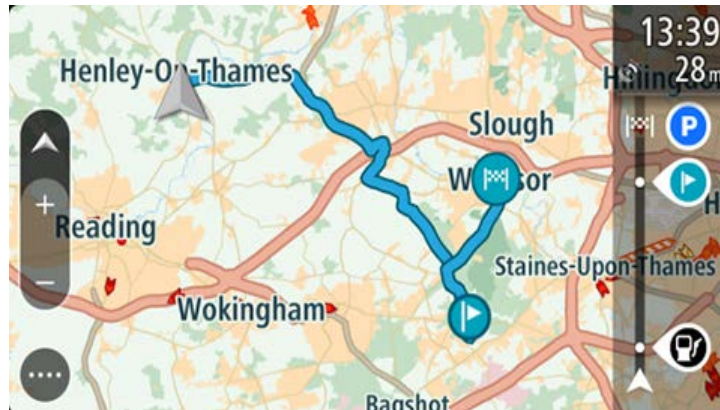

Conseil : il existe deux autres méthodes pour naviguer à l'aide d'un parcours enregistré : Sélectionnez le point de départ du parcours. Lorsque le menu contextuel s'ouvre, sélectionnez **Transformer en arrêt**.

Vous pouvez également sélectionner Aller au parcours dans le menu Parcours actuel.

Se rendre à un arrêt d'un parcours enregistré

Vous pouvez aller de votre position actuelle à un arrêt d'un parcours enregistré, au lieu d'aller au début du parcours enregistré. L'arrêt devient alors le début du parcours. Votre nouveau point de départ peut être plus proche de votre position actuelle. Vous pouvez également souhaiter raccourcir votre parcours.

Remarque : la section allant du point de départ d'origine au nouveau point de départ est supprimée du parcours.

Remarque : votre parcours d'origine enregistré dans Mes parcours n'est pas modifié. Si vous souhaitez voir l'ensemble du parcours, sélectionnez de nouveau le parcours dans Mes parcours.

1. Dans le menu principal, sélectionnez **Mes parcours**.
2. Sélectionnez un parcours dans la liste.

Le parcours s'affiche en mode carte.

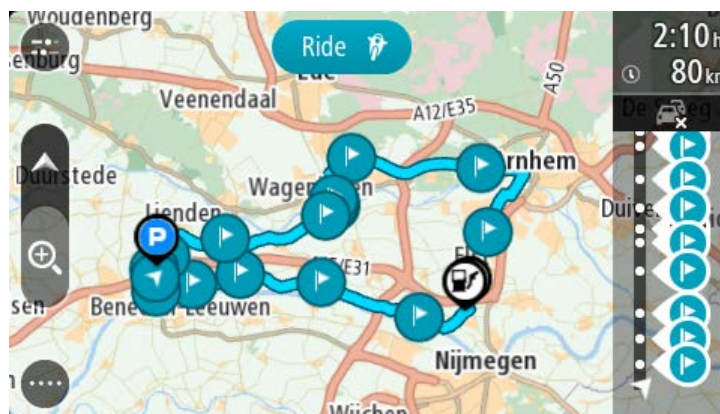

- Sélectionnez l'arrêt que vous voulez utiliser comme point de départ, puis sélectionnez le bouton de menu contextuel pour ouvrir le menu.

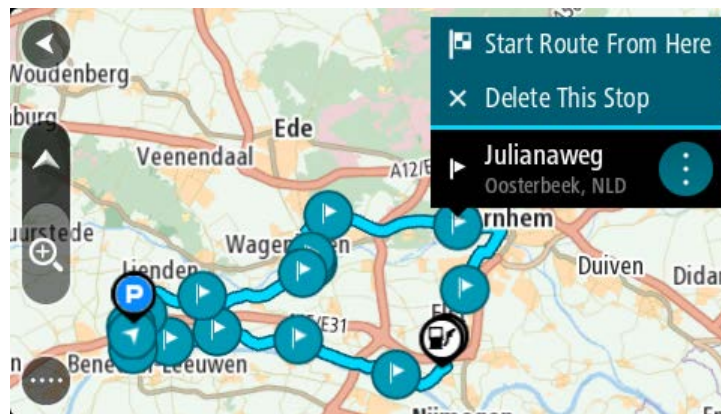

- Sélectionnez **Démarrer le parcours ici**.
Votre parcours est calculé à partir du nouveau point de départ.

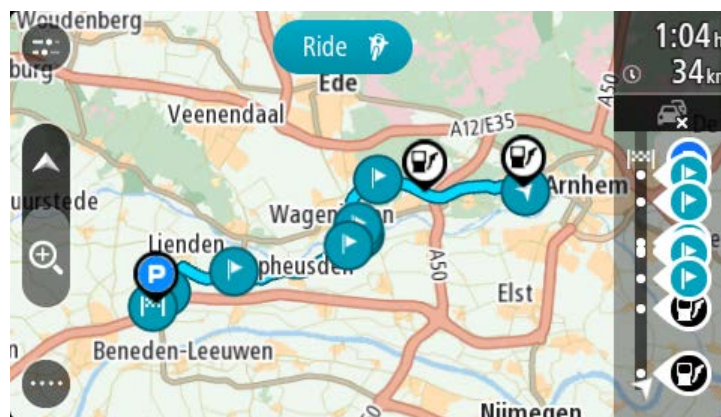

- Sélectionnez **Aller**.
Le point de départ de votre parcours devient votre premier arrêt et le parcours est planifié à partir de votre position actuelle. Le guidage jusqu'à votre destination commence. Dès que vous commencez à rouler, le mode guidage s'affiche automatiquement.

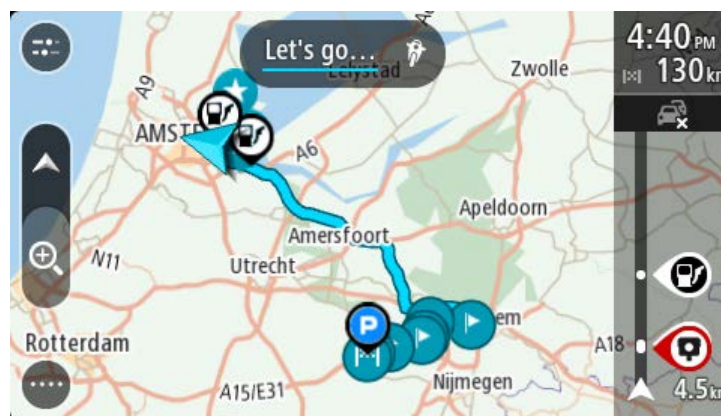

Conseil : il existe deux autres méthodes pour naviguer à l'aide d'un parcours enregistré : Sélectionnez le point de départ du parcours. Lorsque le menu contextuel s'ouvre, sélectionnez **Transformer en arrêt**.

Vous pouvez également sélectionner Aller au parcours dans le menu Parcours actuel.

Ajouter un arrêt à un parcours enregistré à l'aide de la carte

Remarque : vous pouvez également toucher un emplacement sur la carte et maintenir appuyé, puis sélectionner **Ajouter au parcours actuel** dans le menu contextuel.

1. Appuyez sur le bouton d'affichage pour afficher la carte.
L'ensemble de votre parcours apparaît sur la carte.
2. Sélectionnez le parcours.
3. Sélectionnez le bouton de menu contextuel pour ouvrir le menu.

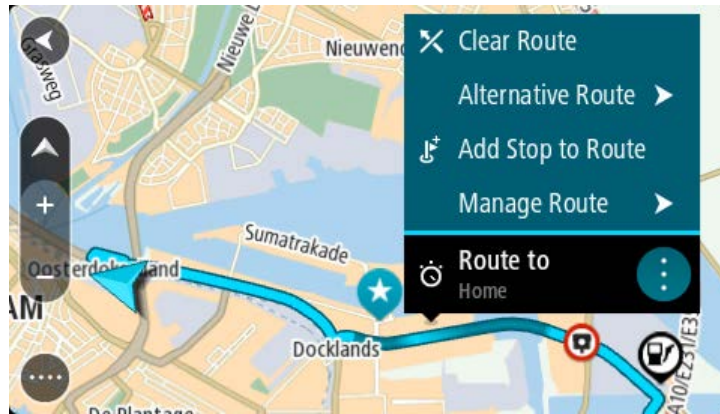

4. Sélectionnez **Gérer les arrêts**.
5. Sélectionnez **Ajouter un arrêt au parcours**.
6. Sélectionnez le nouvel arrêt sur la carte.

Conseil : si vous connaissez le nom de votre nouvel arrêt, vous pouvez utiliser la fonction **Rechercher** pour le sélectionner, plutôt que d'utiliser la carte.

7. Sélectionnez le bouton **Ajouter un arrêt** pour ajouter cet emplacement en tant qu'arrêt.
Votre parcours est recalculé de façon à inclure votre arrêt.

Conseil : pour mettre à jour le parcours enregistré dans la liste Mes parcours, sélectionnez le parcours sur la carte, puis sélectionnez **Enregistrer les modifications du parcours** dans le menu contextuel.

Enregistrer un parcours

Vous pouvez enregistrer un parcours en conduisant, que vous ayez planifié un parcours ou non. Une fois l'enregistrement terminé, vous pouvez exporter le parcours pour le partager avec d'autres utilisateurs. Vous pouvez également l'afficher en utilisant [TomTom MyDrive](#) si vous êtes connecté à MyDrive sur votre GPS.

Pour enregistrer un parcours, procédez comme suit :

1. Dans le menu principal, sélectionnez **Démarrer l'enregistrement**.
Un point rouge apparaît dans l'angle inférieur droit de l'écran et commence par clignoter 3 fois pour indiquer que l'enregistrement a commencé. Le point reste à l'écran jusqu'à la fin de l'enregistrement.
2. Pour arrêter l'enregistrement, sélectionnez **Arrêter l'enregistrement** dans le menu principal.

3. Saisissez un nom pour le parcours ou conservez l'association date/heure suggérée.
4. Sélectionnez **Ajouter** ou **Terminé**, selon le GPS que vous utilisez.
5. Le parcours est enregistré dans Mes parcours.

Remarque : vous pouvez exporter des parcours au format GPX et les enregistrer sur une carte mémoire pour les partager avec d'autres personnes.

Naviguer à l'aide d'un parcours

Vous pouvez importer des parcours sur votre TomTom Rider à l'aide de MyDrive. Pour naviguer à l'aide d'un parcours importé, procédez comme suit :

1. Dans le menu principal, sélectionnez **Mes parcours**.
2. Sélectionnez un parcours dans la liste.
Le parcours s'affiche en mode carte.



3. Sélectionnez le parcours, puis le menu contextuel.

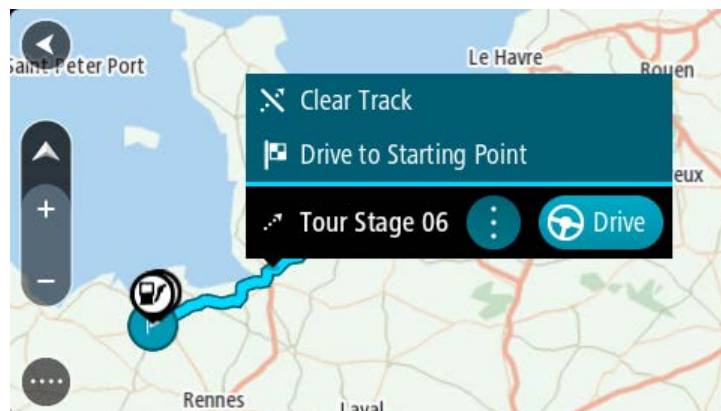

4. Sélectionnez **Aller au point de départ**.

Le point de départ du parcours devient le premier arrêt et le parcours est planifié. Le guidage jusqu'à votre destination commence à partir de votre position actuelle. Dès que vous commencez à rouler, le mode guidage s'affiche automatiquement.

Remarque : votre parcours s'affiche sur la carte avec deux couleurs différentes. La première couleur correspond au parcours de votre position actuelle au point de départ, la seconde correspond au parcours en lui-même.

Conseil : il existe deux autres méthodes pour naviguer à l'aide d'un parcours enregistré :

Sélectionnez le point de départ du parcours. Lorsque le menu contextuel s'ouvre, sélectionnez **Aller au point de départ**.

Vous pouvez également sélectionner **Aller au point de départ** ou **Aller au parcours** dans le menu Parcours actuel.

Si vous sélectionnez **Aller**, au lieu de l'option **Aller au point de départ**, votre GPS calcule un parcours à partir de votre position actuelle jusqu'au point le plus proche du parcours. Utilisez cette option si vous êtes à proximité du parcours et que vous souhaitez le poursuivre ou le démarrer au point le plus proche.

Supprimer un parcours de Mes parcours

1. Dans le menu principal, sélectionnez **Mes parcours**.
2. Sélectionnez **Modifier la liste**.
3. Sélectionnez les parcours que vous souhaitez supprimer.
4. Sélectionnez **Supprimer**.

Exporter des parcours vers une carte mémoire

Vous pouvez exporter des parcours au format GPX et les enregistrer sur une carte mémoire pour les partager avec d'autres utilisateurs.

Important : les parcours ne peuvent pas être enregistrés sur la même carte mémoire que les cartes car le formatage utilisé est différent.

Remarque : actuellement, vous ne pouvez pas exporter tous les types de parcours à partir de votre TomTom Rider.

Pour exporter un ou plusieurs parcours, procédez comme suit :

1. Dans le menu principal, sélectionnez **Mes parcours**.
2. Sélectionnez **Partager les parcours**.

Conseil : vous pouvez également sélectionner un parcours en mode carte, puis sélectionner **Partager le parcours** dans le menu contextuel.

3. Sélectionnez un ou plusieurs parcours à exporter dans la liste.

Conseil : pour sélectionner ou désélectionner tous les parcours pour l'exportation, sélectionnez le bouton de menu contextuel.

4. Sélectionnez **Partager**, puis **Exporter vers la carte mémoire**.

Le message **Enregistrement** s'affiche.

Conseil : si l'espace disponible sur votre carte mémoire est insuffisant ou si la carte n'est pas formatée correctement, le GPS vous propose de l'aide pour résoudre le problème.

5. Lorsqu'un message indiquant que vos parcours ont été exportés s'affiche, vous pouvez retirer votre carte mémoire et partager vos parcours avec d'autres utilisateurs.

Remarque : chaque parcours exporté est enregistré au format GPX dans le dossier **TomTom Routes** sur votre carte mémoire.

Importer des parcours à partir d'une carte mémoire

Vous pouvez importer deux types de fichiers à partir d'une carte mémoire :

- les fichiers GPX, qui sont transformés en parcours lors de leur importation ;
- les fichiers ITN, qui sont transformés en parcours lors de leur importation.

Les fichiers ITN sont les fichiers d'itinéraire de TomTom. Les autres utilisateurs peuvent enregistrer des fichiers d'itinéraire et les partager avec vous. Vous pouvez également télécharger des fichiers ITN et GPX à partir de [TomTom MyDrive](#).

Pour importer un ou plusieurs parcours à partir d'une carte mémoire, procédez comme suit :

1. Insérez une carte mémoire dans le lecteur de carte de votre TomTom Rider.
Si la carte mémoire ne contient aucun parcours, un message vous l'indique.
2. Sélectionnez **Importer les parcours**.
3. Sélectionnez un ou plusieurs parcours dans la liste de votre carte mémoire pour les importer.
4. Sélectionnez **Importer**.
Le message **Importation des parcours** s'affiche. Vos parcours sont importés sur votre appareil.
5. Lorsqu'un message indiquant que vos parcours ont été importés s'affiche, vous pouvez retirer votre carte mémoire.
6. Pour afficher vos parcours importés, sélectionnez **Mes parcours** dans le menu principal.

Importer des parcours depuis votre ordinateur au moyen d'un câble USB

Vous pouvez importer deux types de fichiers de votre ordinateur vers votre appareil TomTom Rider par l'intermédiaire d'un câble USB :

- les fichiers GPX, qui sont transformés en parcours lors de leur importation ;
- les fichiers ITN, qui sont transformés en parcours lors de leur importation.

Conseil : les fichiers ITN sont les fichiers d'itinéraire de TomTom. Vos amis peuvent partager avec vous des fichiers d'itinéraire. Vous pouvez également télécharger des fichiers ITN ou GPX à partir de [TomTom MyDrive](#).

Pour importer des parcours au moyen d'un câble USB, procédez comme suit :

1. Connectez votre TomTom Rider à votre ordinateur à l'aide du câble USB fourni avec votre appareil, puis allumez votre TomTom Rider.
L'**écran Connecté à votre ordinateur** s'affiche.

Remarque : utilisez UNIQUEMENT le câble USB fourni avec votre TomTom Rider. Les autres câbles USB pourraient ne pas fonctionner.

Remarque : vous devez brancher directement le câble USB sur un port USB de votre ordinateur plutôt que sur un hub USB ou un port USB de clavier ou de moniteur.

Conseil : si vous quittez l'**écran Connecté à votre ordinateur** par inadvertance (vous avez toujours l'intention d'importer des parcours), débranchez le câble USB de votre ordinateur, puis rebranchez-le.

2. Sur votre TomTom Rider, sélectionnez **Importer les parcours**.
3. Ouvrez un explorateur de fichiers sur votre ordinateur.

Conseil : votre TomTom Rider est répertorié en tant que lecteur d'ordinateur.

4. Dans l'explorateur de fichiers, copiez le ou les parcours à importer, puis collez-le(s) sur votre TomTom Rider.

Conseil : vous pouvez coller vos parcours au niveau du répertoire racine ou dans le dossier de stockage interne de l'appareil. Si vous disposez d'une carte mémoire dans votre TomTom Rider, vous pouvez également copier vos parcours dans le dossier de la carte SD.

5. Sur votre TomTom Rider, sélectionnez **Terminé**.
Votre TomTom Rider présente les parcours que vous avez copiés.
6. Choisissez le ou les parcours qui vous intéressent, puis sélectionnez **Importer**.
Le message **Importation des parcours** s'affiche.
7. Lorsque le message **Importation terminée** apparaît, sélectionnez **OK**, puis déconnectez votre TomTom Rider.
8. Pour afficher vos parcours importés, sélectionnez **Mes parcours** dans le menu principal.

Mes destinations

À propos de Mes destinations

Mes destinations constitue un moyen simple de sélectionner un emplacement sans le rechercher à chaque fois. Vous pouvez utiliser Mes destinations pour regrouper vos adresses utiles ou favorites.

Conseil : les termes « favori » et « destination » peuvent être considérés comme des synonymes, car vos favoris correspondent à vos destinations fréquentes.

Les éléments suivants se trouvent toujours dans Mes destinations :

- **Domicile** : cet emplacement peut correspondre à l'adresse de votre domicile ou à tout autre lieu que vous fréquentez souvent. Cette fonction vous permet de vous y rendre facilement.
- **Travail** : cet emplacement peut correspondre à l'adresse de votre bureau ou à tout autre lieu que vous fréquentez souvent. Cette fonction vous permet de vous y rendre facilement.
- **Destinations récentes** : sélectionnez ce bouton pour choisir votre destination parmi une liste de lieux que vous avez récemment utilisés comme destination. Ceux-ci incluent également vos arrêts.
- **Emplacements marqués** : vous pouvez marquer un emplacement et l'ajouter temporairement à Mes destinations.

Vous pouvez ajouter un emplacement à Mes destinations directement depuis Mes destinations, en sélectionnant un emplacement sur la carte, en recherchant un emplacement ou en marquant un lieu.

Vous pouvez télécharger des listes de points d'intérêt de la communauté à l'aide de TomTom MyDrive et choisir d'afficher l'emplacement des points d'intérêt sur la carte.

Votre domicile, votre lieu de travail, les emplacements marqués et les emplacements que vous avez ajoutés apparaissent dans une liste sous Mes destinations et sont indiqués par un marqueur sur la carte.

Définir votre domicile ou votre lieu de travail

Vous pouvez définir votre domicile ou votre lieu de travail comme suit :

Définir votre domicile ou votre lieu de travail à l'aide de Mes destinations

1. Dans le menu principal, sélectionnez **Mes destinations**.
2. Sélectionnez **Ajouter domicile** ou **Ajouter travail**.

Conseil : pour définir votre domicile, vous pouvez également sélectionner **Ajouter domicile** dans le menu principal.

3. Pour sélectionner un emplacement pour votre domicile ou votre lieu de travail, procédez de l'une des façons suivantes :

- Effectuez un zoom avant sur la carte sur l'emplacement à sélectionner. Appuyez et maintenez enfoncé pour sélectionner l'emplacement, puis sélectionnez **Définir**.
- Sélectionnez le bouton Rechercher et recherchez un emplacement. Sélectionnez un emplacement à définir comme domicile ou lieu de travail, puis choisissez **Définir**.

Définir votre domicile ou votre lieu de travail à l'aide de la carte

1. En mode carte, faites glisser la carte et zoomez jusqu'à ce que vous voyiez votre domicile ou votre lieu de travail.
2. Appuyez et maintenez enfoncé pour sélectionner l'emplacement.
Un menu contextuel affiche l'adresse la plus proche.

1. Ouvrez le menu contextuel et sélectionnez **Ajouter à Mes destinations**.
2. Dans la barre de nom, entrez « Domicile » ou « Travail ».

Remarque : « Domicile » et « Travail » doivent commencer par une majuscule.

3. Enregistrez l'emplacement.
Votre domicile ou votre lieu de travail s'affiche sur la carte.

Modifier l'emplacement de votre domicile

Vous pouvez modifier votre domicile des manières suivantes.

Modifier votre domicile à l'aide de Mes destinations

1. Dans le menu principal, sélectionnez **Mes destinations**.
2. Sélectionnez **Domicile**.
Votre domicile s'affiche sur la carte avec un menu contextuel.

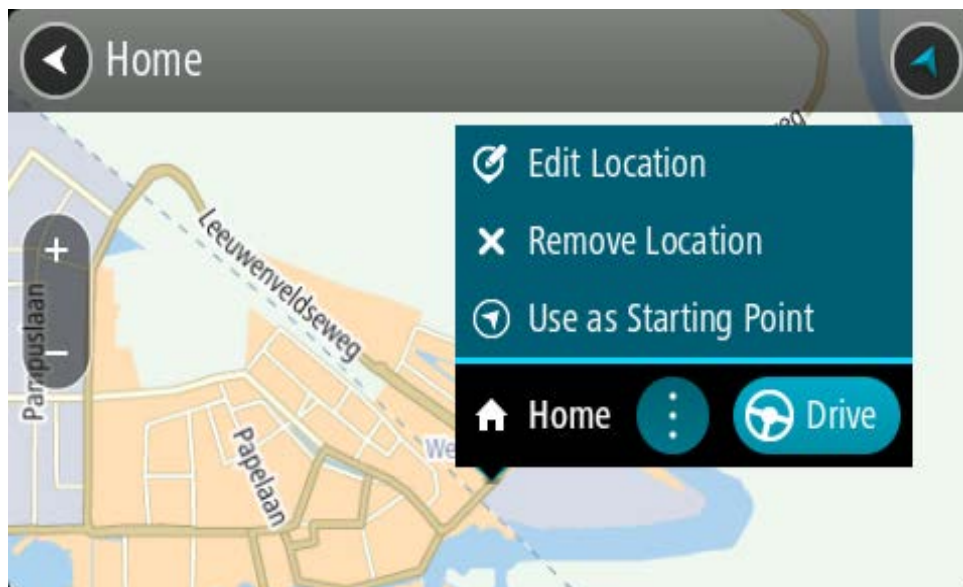

3. Sélectionnez **Modifier le lieu**.
4. Pour sélectionner un nouvel emplacement pour votre domicile, procédez de l'une des façons suivantes :
 - Effectuez un zoom avant sur la carte sur l'emplacement à sélectionner. Appuyez et maintenez enfoncé pour sélectionner l'emplacement, puis sélectionnez l'icône d'emplacement de domicile.

- Sélectionnez le bouton **Rechercher** et recherchez un emplacement. Sélectionnez un emplacement à définir comme domicile. Sélectionnez **Définir le domicile**.

Modifier votre domicile à l'aide de la carte

1. En mode carte, faites glisser la carte et zoomez jusqu'à ce que vous voyiez votre nouveau domicile.
2. Sélectionnez l'emplacement en touchant l'écran pendant environ une seconde. Un menu contextuel affiche l'adresse la plus proche.
1. Ouvrez le menu contextuel et sélectionnez **Ajouter à Mes destinations**.
2. Dans la barre de nom, saisissez « Domicile ».

Remarque : « Domicile » doit commencer par une majuscule.

3. Sélectionnez **Ajouter**.
Le nouvel emplacement devient votre domicile.

Ajouter un emplacement à partir de Mes destinations

1. Dans le menu principal, sélectionnez **Mes destinations**.
2. Sélectionnez **Ajouter une nouvelle destination**.
3. Pour sélectionner un emplacement, procédez de l'une des façons suivantes :
 - Effectuez un zoom avant sur la carte sur l'emplacement à sélectionner. Appuyez et maintenez enfoncé pour sélectionner l'emplacement, puis sélectionnez l'icône d'ajout d'emplacement.
 - Recherchez un emplacement. Sélectionnez **Voir sur carte**, puis sélectionnez l'icône d'ajout d'emplacement.



Le nom de l'emplacement s'affiche dans l'écran de modification.

4. Modifiez le nom de l'emplacement afin de le reconnaître facilement.
5. Sélectionnez **Terminé** pour enregistrer l'emplacement dans la liste Mes destinations.

Ajouter un emplacement à Mes destinations à partir de la carte

1. Déplacez la carte et zoomez jusqu'à ce que la destination où vous voulez vous rendre apparaisse.

- Appuyez et maintenez enfoncé pour sélectionner l'emplacement.

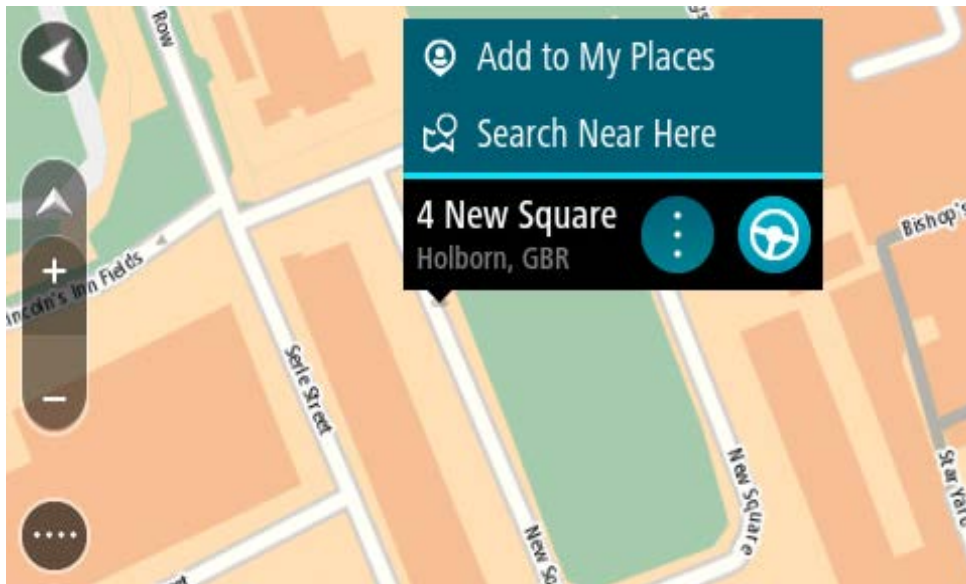

- Sélectionnez le bouton du menu contextuel.



- Sélectionnez **Ajouter à Mes destinations**.
Le nom de l'emplacement s'affiche dans l'écran de modification.
- Modifiez le nom de l'emplacement afin de le reconnaître facilement.
- Sélectionnez **Terminé** pour enregistrer l'emplacement dans la liste Mes destinations.
L'emplacement ajouté s'affiche avec un marqueur sur la carte.

Ajouter un emplacement à Mes destinations à l'aide de la fonction de recherche

- Recherchez un emplacement.
- Sélectionnez l'emplacement, puis **Voir sur carte**.
- Lorsque l'emplacement s'affiche sur le mode carte, sélectionnez le bouton du menu contextuel.



- Sélectionnez **Ajouter à Mes destinations**.
Le nom de l'emplacement s'affiche dans l'écran de modification.
- Modifiez le nom de l'emplacement afin de le reconnaître facilement.
- Sélectionnez **Terminé** pour enregistrer l'emplacement dans la liste Mes destinations.

Ajouter un emplacement à Mes destinations à l'aide du marquage

Pour marquer un emplacement et l'ajouter temporairement à Mes destinations, procédez comme suit :

- Vérifiez que votre emplacement actuel correspond bien à l'emplacement que vous souhaitez marquer.

2. Sélectionnez le symbole d'emplacement actuel ou le volet de vitesse en mode guidage pour ouvrir le [menu abrégé](#).
3. Sélectionnez **Marquer le lieu**.
4. Dès qu'il est marqué, l'emplacement est enregistré dans Mes destinations, dans la liste Emplacements marqués.

Si vous souhaitez enregistrer définitivement un emplacement marqué, ajoutez-le à Mes destinations, en procédant comme suit :

1. Dans le menu principal, sélectionnez **Mes destinations**.
2. Sélectionnez **Emplacements marqués** et choisissez votre emplacement dans la liste. L'emplacement marqué s'affiche sur la carte.
3. Sélectionnez **Ajouter à Mes destinations** dans le menu contextuel. Le nom de l'emplacement s'affiche dans l'écran de modification.
4. Modifiez le nom de l'emplacement afin de le reconnaître facilement.
5. Sélectionnez **Ajouter**.

Supprimer une destination récente de Mes destinations

1. Dans le menu principal, sélectionnez **Mes destinations**.
2. Sélectionnez **Destinations récentes**.
3. Sélectionnez **Modifier la liste**.
4. Sélectionnez les destinations que vous souhaitez supprimer.
5. Sélectionnez **Supprimer**.

Supprimer un emplacement de Mes destinations

1. Dans le menu principal, sélectionnez **Mes destinations**.
2. Sélectionnez **Modifier la liste**.
3. Sélectionnez les emplacements que vous souhaitez supprimer.
4. Sélectionnez **Supprimer**.

Utilisation des listes de points d'intérêt de la communauté

Vous trouverez sur Internet diverses collections de points d'intérêt de la communauté que vous pourrez utiliser après les avoir enregistrées sur une carte SD prise en charge que vous insèrerez dans l'appareil. Une liste de points d'intérêt peut par exemple comporter des campings ou des restaurants dans la zone où vous vous rendez, et constituer un moyen simple de sélectionner un emplacement sans le rechercher à chaque fois.

Conseil : certains GPS TomTom disposent de listes de points d'intérêt préinstallées.

Votre TomTom Rider utilise des fichiers .OV2 pour les listes de points d'intérêt.

Utilisation d'un fichier .OV2 sur votre TomTom Rider

1. Copiez le fichier .OV2 sur une carte SD prise en charge via un ordinateur.
2. Sélectionnez **Mes destinations** dans le menu principal. Votre nouvelle liste de points d'intérêt s'affiche dans la liste des destinations.
3. Sélectionnez votre nouvelle liste de points d'intérêt.

Votre nouvelle liste de points d'intérêt s'ouvre, répertoriant tous les points d'intérêt de la liste.

Conseil : masquez le clavier ou faites défiler la liste des résultats pour afficher plus de résultats.

Conseil : vous pouvez passer de l'affichage des résultats sur la carte à l'affichage sous forme de liste en sélectionnant le bouton liste/carte :

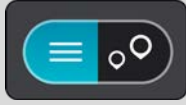

4. Sélectionnez un point d'intérêt dans la liste, ou sélectionnez le mode carte pour afficher tous les points d'intérêt sur la carte.
5. Pour planifier un parcours jusqu'à cette destination, sélectionnez **Aller**
Un parcours est planifié et l'appli vous guide jusqu'à votre destination. Dès que vous commencez à rouler, le mode guidage s'affiche automatiquement.

Toujours afficher l'emplacement des points d'intérêt de votre liste sur la carte

1. Sélectionnez **Aspect** dans le menu Paramètres.
2. Sélectionnez **Afficher listes de PI sur la carte**.
Vous voyez une liste de toutes les listes de points d'intérêt stockées sur votre TomTom Rider.
3. Sélectionnez la liste de points d'intérêt que vous souhaitez afficher tout le temps sur votre carte.
4. Sélectionnez un symbole pour votre liste de points d'intérêt.



5. Revenez au mode carte.
6. Éteignez votre TomTom Rider complètement, puis allumez-le de nouveau.
Les emplacements des points d'intérêt de votre liste sont indiqués sur la carte avec le symbole sélectionné.

Supprimer l'emplacement des points d'intérêt de votre liste de la carte

1. Sélectionnez **Aspect** dans le menu Paramètres.
2. Sélectionnez **Afficher listes de PI sur la carte**.
Vous voyez une liste de toutes les listes de points d'intérêt stockées sur votre TomTom Rider.
3. Sélectionnez la liste de points d'intérêt que vous souhaitez supprimer de votre carte.

Conseil : la liste de points d'intérêt est marquée avec le symbole sélectionné.

4. Sélectionnez **Ne pas afficher**.
5. Revenez au mode carte.
6. Éteignez votre TomTom Rider complètement, puis allumez-le de nouveau.
Les emplacements des points d'intérêt de votre liste ont été supprimés de la carte.

Map Share

À propos de Map Share

Vous pouvez signaler des modifications de carte à l'aide de Map Share. Ces modifications de carte sont ensuite partagées avec les autres utilisateurs d'appareils TomTom lorsqu'ils reçoivent une mise à jour de carte.

Pour signaler une modification de carte, deux méthodes sont possibles :

- Sélectionnez un emplacement sur la carte et créez immédiatement le rapport de modification.
- Marquez un emplacement et créez le rapport de modification ultérieurement.

Pour envoyer vos rapports de modification de carte à TomTom, vous devez connecter votre TomTom Rider à votre ordinateur pour utiliser MyDrive Connect.

Toutes les modifications de carte font l'objet d'une vérification par TomTom. Une fois vérifiées, les modifications sont disponibles dans le cadre de la mise à jour de carte suivante, que vous obtiendrez en connectant votre appareil à MyDrive Connect par le biais d'une connexion USB.

Conseil : si un barrage routier est signalé via Map Share, le barrage est vérifié et immédiatement affiché dans TomTom Traffic.

Créer un rapport de correction de carte

Important : par souci de sécurité, ne saisissez pas les détails complets d'une correction de carte pendant la conduite. Vous pouvez toujours [marquer l'emplacement](#) et créer le rapport plus tard.

Pour créer un rapport de correction de carte, procédez comme suit :

1. Pressez et maintenez le doigt sur l'emplacement de la correction de carte en mode carte.
2. Sélectionnez le bouton de menu contextuel pour ouvrir le menu.
3. Sélectionnez **Signaler une modification cartographique** dans le menu contextuel.

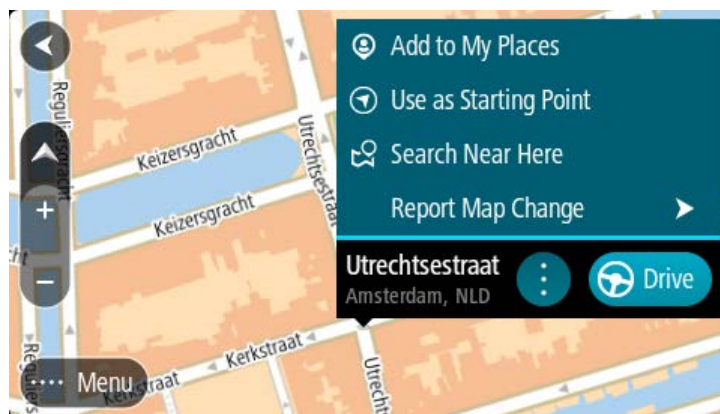

4. Sélectionnez le type de correction de carte que vous souhaitez appliquer.

- Remarque : si vous voulez signaler une correction de carte d'un type non présent dans le menu, utilisez [Map Share Reporter](https://www.tomtom.com/MapShareReporter) sur [tomtom.com](https://www.tomtom.com).

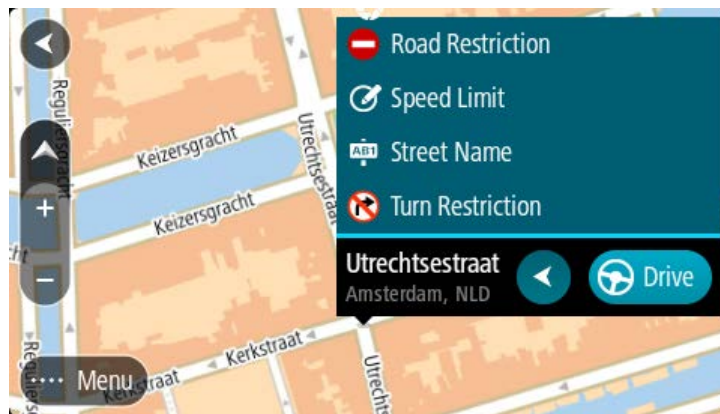

- Suivez les indications pour le type de correction de carte que vous avez choisi.
- Sélectionnez **Signaler**.
- Connectez votre TomTom Rider à MyDrive pour envoyer votre rapport de correction de carte à TomTom et recevoir les corrections de carte des autres utilisateurs TomTom.

Créer un rapport de modification de carte à partir d'un emplacement marqué

Si vous rencontrez une incohérence sur la carte pendant votre trajet, vous pouvez marquer l'emplacement pour signaler la modification plus tard.

Conseil : vous pouvez marquer votre position actuelle lorsque vous conduisez.

Important : ne signalez pas les modifications de carte pendant que vous conduisez.

- En mode carte ou en mode guidage, sélectionnez le symbole de position actuelle ou le volet de vitesse.

Le menu abrégé s'ouvre.

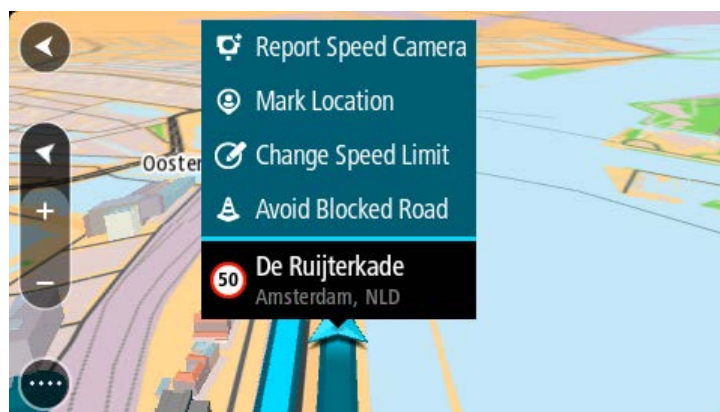

- Sélectionnez **Marquer le lieu**.
L'emplacement marqué est stocké dans Mes destinations avec la date et l'heure de son enregistrement.
- Dans le menu principal, sélectionnez **Mes destinations**.
- Ouvrez le dossier **Emplacements marqués** et sélectionnez l'emplacement marqué.

L'emplacement marqué s'affiche sur la carte.

5. Sélectionnez **Signaler une modification cartographique** dans le menu contextuel.
6. Sélectionnez le type de modification de carte que vous souhaitez appliquer.

Remarque : si vous voulez signaler une modification de carte d'un type non présent dans le menu, utilisez [Map Share Reporter](#) sur [tomtom.com](#).

7. Suivez les indications pour le type de modification de carte que vous avez choisi.
8. Sélectionnez **Signaler**.
Le marqueur de l'emplacement marqué disparaît de la carte.
9. Connectez votre TomTom Rider à MyDrive Connect pour envoyer votre rapport de modification de carte à TomTom et recevoir les modifications de carte des autres utilisateurs TomTom.

Types de modification de carte

Plusieurs types de modification de cartes sont disponibles.

Remarque : si vous voulez signaler une modification de carte d'un type non décrit ci-dessous, utilisez [Map Share Reporter sur tomtom.com](#).

Pour toutes les modifications de carte décrites ci-dessous, vous devez connecter votre TomTom Rider à MyDrive Connect pour envoyer votre rapport de modification de carte à TomTom et recevoir les modifications de carte des autres utilisateurs TomTom.

Restriction routière

Sélectionnez cette option pour bloquer ou débloquer une rue. Vous pouvez bloquer ou débloquer la rue dans une direction ou les deux, en procédant comme suit :

1. Pressez et maintenez le doigt sur l'emplacement de la modification de carte en mode carte.
2. Sélectionnez le bouton de menu contextuel pour ouvrir le menu.
3. Sélectionnez **Signaler une modification cartographique** dans le menu contextuel.
4. Sélectionnez **Restriction routière**.

Sélectionnez le panneau routier à l'une des extrémités de la route pour la fermer si elle est ouverte et inversement.

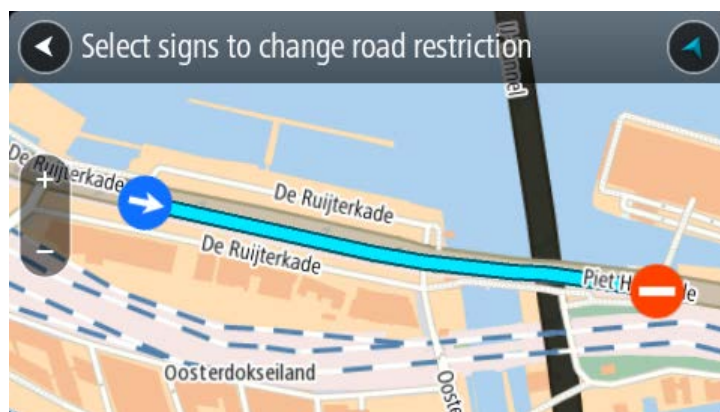

5. Sélectionnez **Signaler**.

Nom de la rue

Sélectionnez cette option pour corriger un nom de rue erroné.

1. Pressez et maintenez le doigt sur l'emplacement de la modification de carte en mode carte.
2. Sélectionnez le bouton de menu contextuel pour ouvrir le menu.
3. Sélectionnez **Signaler une modification cartographique** dans le menu contextuel.
4. Sélectionnez **Nom de la rue**.
5. Entrez le nom de rue correct.
6. Sélectionnez **Signaler**.

Restriction de direction

Sélectionnez cette option pour signaler des restrictions de direction incorrectes.

1. Pressez et maintenez le doigt sur l'emplacement de la modification de carte en mode carte.
2. Sélectionnez le bouton de menu contextuel pour ouvrir le menu.
3. Sélectionnez **Signaler une modification cartographique** dans le menu contextuel.
4. Sélectionnez **Restriction de direction**.
5. Si le croisement affiché est incorrect, sélectionnez **Sélectionner un autre croisement**.
6. Sélectionnez le sens d'approche.

La carte pivote pour que le sens d'où vous venez se présente au bas de l'écran.

7. Sélectionnez tour à tour les panneaux de circulation pour modifier les restrictions de direction de chaque route du croisement.



8. Sélectionnez **Signaler**.

Limitation de vitesse

Sélectionnez cette option pour corriger la limitation de vitesse sur la carte.

1. Pressez et maintenez le doigt sur l'emplacement de la modification de carte en mode carte.
2. Sélectionnez le bouton de menu contextuel pour ouvrir le menu.
3. Sélectionnez **Signaler une modification cartographique** dans le menu contextuel.
4. Sélectionnez **Limitation de vitesse**.
5. Sélectionnez la limitation de vitesse correcte.

Si la limitation correcte n'est pas affichée, faites défiler vers la gauche ou vers la droite pour accéder aux autres limitations de vitesse disponibles.

6. Sélectionnez **Signaler**.

Radars

À propos des radars

Le service Radars vous prévient de l'emplacement des radars suivants :

- Emplacements des radars fixes.
- Emplacements des radars mobiles.
- Zones de radars mobiles fréquents.
- Emplacements des radars de tronçon.
- Zones de radars.
- Emplacements de radars de feu rouge.
- Radars sur route à circulation réglementée.

Le service Radars vous prévient également des dangers suivants :

- Emplacements des zones d'accidents fréquents.

Pour bénéficier des services TomTom sur votre TomTom Rider, vous devez être connecté aux services TomTom et à un compte TomTom.

Remarque : les services TomTom ne sont pas disponibles sur tous les appareils TomTom Rider.

Important : le service Radars n'est pas disponible dans tous les pays. Par exemple, en France, TomTom propose un service Zones de danger à la place et en Suisse, aucun service signalant les radars n'est autorisé. En Allemagne, vous êtes responsable de l'activation et de la désactivation du service Radars. Le problème de la légalité de l'utilisation du service Radars ne concerne pas uniquement l'Allemagne et d'autres pays de l'UE. Vous reconnaissez donc utiliser ce service à vos risques et périls. TomTom décline toute responsabilité résultant de son utilisation.

Circulation dans un autre secteur ou pays

Lorsque vous circulez dans un secteur ou un pays qui n'autorise pas les alertes radars, votre TomTom Rider désactive le service Radars TomTom. Vous ne recevrez pas d'alerte radars dans ces secteurs ou ces pays.

Certains secteurs ou pays autorisent les alertes radars avec des limitations. Par exemple, seuls les avertissements relatifs aux radars fixes ou aux zones à risques peuvent être autorisés. Lorsque vous circulez dans ces secteurs ou pays, votre TomTom Rider bascule automatiquement sur des avertissements limités.

Alertes radars





Les avertissements sont émis lorsque vous approchez d'un radar. Vous êtes averti de plusieurs façons :

- Un symbole s'affiche sur la barre de parcours et sur le parcours sur la carte.
- La distance vous séparant du radar apparaît dans la barre de parcours.

- La limitation de vitesse au niveau du radar s'affiche dans la barre de parcours.
- Un son d'avertissement est émis lorsque vous approchez du radar.
- Lorsque vous approchez d'un radar ou que vous circulez dans une zone de radars de tronçon, votre vitesse est surveillée. Si vous dépassez la limitation de vitesse de plus de 5 km/h ou 3 mph, la barre de parcours devient rouge. Si vous dépassez la limitation de vitesse de moins de 5 km/h ou 3 mph, la barre de parcours devient orange.

Conseil : en mode carte ou en mode guidage, vous pouvez sélectionner une icône de radar dans la barre de parcours pour voir le type de radar, la vitesse maximale autorisée et la longueur de la zone de radars de tronçon, le cas échéant. En mode carte, vous pouvez également sélectionner un radar affiché sur votre parcours.

Icône sur la carte	Icône dans la barre de parcours	Description
		Radar fixe : ce type de radar vérifie la vitesse de passage des véhicules et se situe à un emplacement fixe.
		Radar mobile : ce type de radar vérifie la vitesse de passage des véhicules et n'est pas fixe.
		Zones de radars mobiles fréquents : ce type d'avertissement indique les lieux où des radars mobiles sont souvent utilisés.
		Radars de tronçon : ce type de radars mesure votre vitesse moyenne entre deux points. Vous êtes averti à l'entrée et à la sortie de la zone de radars de tronçon. Lorsque vous conduisez dans une zone de radars de tronçon, votre vitesse moyenne est indiquée à la place de votre vitesse actuelle. La distance vous séparant de la fin de la zone apparaît dans la barre de parcours.
		Zones de radars : ces zones peuvent comporter plusieurs radars. Vous êtes averti à l'entrée et à la sortie de la zone de radars. Lorsque vous conduisez dans une zone de radars, votre vitesse actuelle est indiquée et un avertissement visuel s'affiche dans la barre de parcours.
		Radar de feu rouge : ce type de radar contrôle les véhicules qui ne respectent pas les feux de circulation. Il existe deux types de radars de feu rouge : certains vérifient le franchissement de feu rouge et d'autres vérifient à la fois la vitesse et le franchissement de feu rouge.

Icône sur la carte	Icône dans la barre de parcours	Description
		Restriction de conduite : ce type d'avertissement indique les routes à circulation réglementée.
		Zone d'accidents fréquents : ce type d'avertissement indique un lieu où les accidents de la route sont historiquement nombreux. Vous êtes averti à l'entrée et à la sortie de la zone d'accidents fréquents. Lorsque vous conduisez dans une zone d'accidents fréquents, votre vitesse actuelle est indiquée et un avertissement visuel s'affiche dans la barre de parcours.

Modifier le mode d'avertissement

Pour modifier la manière dont vous êtes averti de la présence de radars, sélectionnez **Sons et alertes** dans le menu Paramètres.



Vous pouvez alors définir la manière dont vous souhaitez être averti pour les différents types de radars et de dangers. Vous pouvez choisir d'être averti, d'être averti uniquement si vous dépassez la limitation de vitesse ou de ne jamais être averti.

Pour désactiver tous les avertissements, désactivez l'option **Radars et dangers**.

Signaler un nouveau radar

Si vous passez devant un nouveau radar dont vous n'avez pas été averti, vous pouvez le signaler instantanément. Le radar est automatiquement enregistré sur votre appareil et envoyé aux autres utilisateurs.

Remarque : pour signaler un radar, vous devez être connecté aux services TomTom et à votre compte TomTom.

Pour signaler un radar, plusieurs méthodes sont possibles :

Utiliser le volet de vitesse pour signaler un radar

1. Sélectionnez le symbole de radar sur le volet de vitesse en mode guidage.

Un message apparaît et vous remercie d'avoir signalé le radar.

Conseil : si vous avez fait une erreur lors du signalement d'un radar, sélectionnez **Annuler** dans le message.

Utiliser le menu abrégé pour signaler un radar

1. Sélectionnez le symbole de l'emplacement actuel ou le volet de vitesse en mode guidage.
2. Sélectionnez **Signaler un radar** dans le menu contextuel.

Un message apparaît pour vous remercier d'avoir ajouté le radar.

Conseil : si vous avez fait une erreur lors du signalement d'un radar, sélectionnez **Annuler** dans le message.

Confirmer ou supprimer un radar mobile

Vous pouvez confirmer la présence d'un radar mobile ou supprimer un radar mobile s'il n'est plus présent.

Juste après être passé devant un radar mobile, un message apparaît dans la barre de parcours vous demandant si le radar mobile était toujours là.

- Sélectionnez **Oui** si le radar mobile était toujours présent.
- Sélectionnez **Non** si le radar mobile a été retiré.

Votre choix est envoyé à TomTom. Nous recueillons les rapports de nombreux utilisateurs afin de définir si une alerte radar doit être conservée ou supprimée.

Mettre à jour les emplacements des radars et des dangers

Les emplacements des radars peuvent changer fréquemment. De nouveaux radars peuvent également apparaître sans avertissement et les autres dangers, tels que les zones d'accidents fréquents, peuvent également être modifiés.

Une fois connecté aux services TomTom, votre TomTom Rider reçoit toutes les mises à jour des emplacements de radars fixes et mobiles en temps réel. Vous n'avez rien à faire pour obtenir ces mises à jour : celles-ci sont envoyées automatiquement à votre TomTom Rider.

Zones de danger

À propos des zones de danger et des zones à risques

Le service Zones de danger vous avertit des zones de danger et des zones à risques sur votre parcours lorsque vous êtes en France.

Depuis le 3 janvier 2012, les avertisseurs de radars fixes ou mobiles ne sont plus autorisés par la loi sur le territoire français. Afin de respecter cette modification de la législation française, les emplacements de radars ne sont plus signalés mais des zones de danger et des zones à risques sont désormais indiquées.

Important : en dehors de la France, vous êtes alerté de la présence de radars. En France, vous recevez des avertissements concernant les zones de danger et les zones à risques. Quand vous passez la frontière, le type d'avertissement change.

Une zone de danger est un secteur défini par la loi française. Une zone à risques est une zone de danger temporaire signalée par les utilisateurs. Le service Zones de danger vous informe à la fois des zones de danger et des zones à risques, de manière semblable.

Les zones de danger et les zones à risques peuvent ou non contenir un ou plusieurs radars, ou divers autres types de dangers :

- Les emplacements ne sont pas indiqués précisément ; une icône Zone de danger s'affiche simplement quand vous arrivez à proximité.
- La longueur minimale de la zone dépend du type de route. Elle est de 300 m dans les zones urbaines, de 2 000 m (2 km) pour les routes secondaires et de 4 000 m (4 km) pour les autoroutes.
- Le ou les radars peuvent se situer n'importe où dans la zone.
- Si deux zones de danger sont rapprochées, l'avertissement peut être fusionné dans une seule zone plus longue.

Les informations sur l'emplacement des zones sont continuellement mises à jour par TomTom et d'autres utilisateurs et fréquemment envoyées vers votre TomTom Rider. Vous bénéficiez ainsi toujours des dernières informations. Vous pouvez aussi apporter votre aide en signalant les emplacements de nouvelles zones à risques.

Pour bénéficier des services TomTom sur votre TomTom Rider, vous devez être connecté aux services TomTom et à un compte TomTom.

Remarque : vous ne pouvez pas supprimer une zone de danger ou une zone à risques.

Remarque : les services TomTom ne sont pas disponibles sur tous les appareils TomTom Rider.

Remarque : certains services TomTom peuvent ne pas être disponibles à votre position actuelle.

Circulation dans un autre secteur ou pays

Lorsque vous circulez dans un secteur ou un pays qui n'autorise pas les alertes radars, votre TomTom Rider désactive le service Radars TomTom. Vous ne recevrez pas d'alerte radars dans ces secteurs ou ces pays.





Certains secteurs ou pays autorisent les alertes radars avec des limitations. Par exemple, seuls les avertissements relatifs aux radars fixes ou aux zones à risques peuvent être autorisés. Lorsque vous circulez dans ces secteurs ou pays, votre TomTom Rider bascule automatiquement sur des avertissements limités.

Avertissements sur les zones de danger ou à risques

Les avertissements sont émis 10 secondes avant l'entrée dans une zone de danger ou dans une zone à risques. Vous êtes averti de plusieurs façons :

- Un symbole s'affiche sur la barre de parcours et sur le parcours sur la carte.
- La distance vous séparant du début de la zone apparaît dans la barre de parcours.
- La limitation de vitesse dans la zone s'affiche dans la barre de parcours.
- Un son d'avertissement est émis lorsque vous approchez du début de la zone.
- Lorsque vous approchez d'une de ces zones ou que vous conduisez dans l'une d'entre elles, votre vitesse est surveillée. Si vous dépassez la limitation de vitesse de plus de 5 km/h ou 3 mph, la barre de parcours devient rouge. Si vous dépassez la limitation de vitesse de moins de 5 km/h ou 3 mph, la barre de parcours devient orange.
- Lorsque vous conduisez dans une de ces zones, la distance vous séparant de la fin de la zone apparaît dans la barre de parcours.

Les sons d'avertissement sont émis pour ces types de zones :

Icône sur la carte	Icône dans la barre de parcours	Description
		Zone de danger : ce type d'avertissement est uniquement émis en France. Vous êtes averti à l'entrée et à la sortie de la zone de danger.
		Zone à risques : ce type d'avertissement est uniquement émis en France. Vous êtes averti à l'entrée et à la sortie de la zone à risques.

Vous pouvez modifier la manière dont vous êtes averti des zones de danger et des zones à risques.

Modifier le mode d'avertissement

Pour modifier la manière dont vous êtes averti de la présence de zones de danger, sélectionnez **Sons et alertes** dans le menu Paramètres.



Vous pouvez alors définir la manière dont vous souhaitez être averti pour les différents types de zones. Vous pouvez choisir d'être averti, d'être averti uniquement si vous dépassez la limitation de vitesse ou de ne jamais être averti.

Pour désactiver tous les avertissements, désactivez l'option **Zones de danger et dangers**.

Signaler une zone à risques

Si vous passez dans une nouvelle zone à risques temporaire dont vous n'avez pas été averti, vous pouvez la signaler instantanément.

Remarque : pour signaler une zone à risques, vous devez être connecté aux services TomTom et à votre compte TomTom.

Si une nouvelle zone à risques temporaire est signalée directement avant ou après une zone à risques ou de danger existante, alors la nouvelle zone est ajoutée à la zone existante. La zone à risques est automatiquement enregistrée sur votre appareil et envoyée aux autres utilisateurs. Une zone à risques reste sur votre appareil pendant trois heures après son signalement.

Si suffisamment d'utilisateurs du service Zones de danger signalent une nouvelle zone à risques, elle devient zone de danger et sera disponible pour tous les abonnés.

Pour signaler une zone à risques, plusieurs méthodes sont possibles :

Utiliser le volet de vitesse pour signaler une zone à risques

1. Sélectionnez le symbole de zone à risques sur le volet de vitesse en mode guidage.
Un message apparaît et vous remercie d'avoir signalé la zone.

Conseil : si vous avez fait une erreur lors du signalement d'un radar, sélectionnez **Annuler** dans le message.

Utiliser le menu abrégé pour signaler une zone à risques

1. Sélectionnez le symbole de l'emplacement actuel ou le volet de vitesse en mode guidage.
2. Sélectionnez **Signaler une zone à risques** dans le menu contextuel.
Un message apparaît pour vous remercier d'avoir ajouté la zone à risques.

Conseil : si vous avez fait une erreur lors du signalement d'une zone à risques, sélectionnez **Annuler** dans le message.

Mettre à jour l'emplacement des zones de danger et des zones à risques

L'emplacement des zones de danger et des zones à risques change fréquemment. Les nouvelles zones peuvent également apparaître sans avertissement.

Votre TomTom Rider reçoit toutes les mises à jour des zones en temps réel. Vous n'avez rien à faire pour obtenir ces mises à jour : celles-ci sont envoyées automatiquement à votre TomTom Rider.

Paramètres

Aspect

Sélectionnez **Paramètres** dans le menu principal, puis **Aspect**.



Cet écran vous permet de modifier les paramètres suivants :

- **Affichage**
Sélectionnez [Affichage](#) pour modifier l'aspect de l'affichage.
- **Barre de parcours**
Sélectionnez Barre de parcours pour modifier les informations indiquées dans la barre de parcours.
- **Afficher listes de PI sur la carte**
Sélectionnez [Afficher listes de PI sur la carte](#) pour choisir les listes de points d'intérêt que vous souhaitez afficher sur la carte.

Remarque : l'option **Afficher listes de PI sur la carte** n'est pas disponible sur tous les GPS ou applis TomTom.

- **Mode Guidage**
Sélectionnez [Mode Guidage](#) pour modifier les informations indiquées en mode guidage.
- **Zoom automatique**
Sélectionnez [Zoom automatique](#) pour modifier l'affichage des croisements lorsque vous conduisez.
- **Aperçu des sorties d'autoroute**
Sélectionnez [Aperçu des sorties d'autoroute](#) pour modifier l'affichage des sorties d'autoroute et des intersections sur votre parcours.
- **Basculer automatiquement en mode carte**
Par défaut, la modification automatique de l'affichage est activée. Cela signifie par exemple que votre TomTom Rider affiche le mode carte lorsqu'un parcours alternatif est suggéré, entre autres circonstances. Votre TomTom Rider affiche également le mode guidage lorsque vous démarrez et que vous commencez à accélérer. Sélectionnez ce paramètre si vous voulez désactiver le basculement automatique entre le mode guidage et le mode carte.

Affichage

Sélectionnez **Paramètres** dans le menu principal, puis **Aspect**.



Couleur du thème

Sélectionnez **Couleur du thème** pour modifier la couleur utilisée pour les menus, boutons et icônes, ainsi que sur la carte.

Conseil : le symbole représentant la position actuelle et le parcours sont également modifiés pour passer à la couleur sélectionnée. Vous pouvez toujours revenir à la couleur d'origine.

Luminosité

Sélectionnez **Luminosité** pour modifier les paramètres suivants :

- **Luminosité diurne**
Déplacez le curseur pour ajuster le niveau de luminosité de l'écran pendant la journée.
- **Luminosité nocturne**
Déplacez le curseur pour ajuster le niveau de luminosité de l'écran pendant la nuit.

Sélectionnez **Basculer automatiquement vers couleurs nocturnes** pour passer automatiquement aux couleurs nocturnes lorsque la nuit tombe.

Taille du texte et des boutons

Sélectionnez **Taille du texte et des boutons** pour modifier la taille du texte et des boutons à l'écran.

Remarque : cette fonction est uniquement disponible sur les appareils dotés d'un écran de 6" / 15 cm minimum.

Faites glisser le curseur pour modifier la taille du texte et des boutons (petite, moyenne ou grande), puis sélectionnez **Appliquer cette modification**. Votre TomTom Rider doit redémarrer pour que la modification prenne effet.

Verrouiller l'orientation de l'appareil

Sélectionnez **Paramètres** dans le menu principal, puis **Aspect**.

Sélectionnez **Affichage**.



Verrouillage de l'orientation

Sélectionnez **Verrouillage de l'orientation** pour empêcher la rotation du contenu de l'écran lorsque vous tournez votre appareil.

Lorsque cette fonction est désactivée (paramètre par défaut), l'écran pivote automatiquement selon le sens (paysage ou portrait) dans lequel vous orientez l'appareil.

Pour maintenir l'affichage en mode paysage ou portrait quelle que soit l'orientation de l'appareil, faites pivoter l'appareil, puis activez cette fonction pour verrouiller cette position.

Couleur de la carte

Sélectionnez **Paramètres** dans le menu principal, puis **Aspect**.

Sélectionnez **Affichage**.



Couleur de la carte

Sélectionnez **Couleur de la carte** pour modifier le contraste des couleurs utilisées sur la carte, de façon à la rendre plus lisible dans un environnement lumineux.

Barre de parcours

Sous **Barre de parcours** vous pouvez modifier les paramètres suivants :

Conseil : pour savoir où se trouvent les différents volets en mode guidage et en mode carte, consultez **Éléments à l'écran**.

Sélectionnez **Informations sur l'arrivée** pour modifier les informations affichées dans le volet Informations sur l'arrivée :

- **Afficher la distance restante**
Sélectionnez ce paramètre pour afficher la distance restant à parcourir.
- **Afficher le temps restant**
Sélectionnez ce paramètre pour afficher le temps de trajet restant.
- **Basculer automatiquement entre la distance et le temps**
Sélectionnez ce paramètre pour sans cesse basculer entre la distance restante et le temps restant.
- **Afficher les informations sur l'arrivée pour**
Sélectionnez ce paramètre pour afficher l'heure d'arrivée à votre destination finale ou à votre prochain arrêt.

Sélectionnez **Informations de parcours** pour modifier les points d'intérêt et les informations de parcours que vous souhaitez afficher dans la barre de parcours.

Sélectionnez **Afficher l'heure actuelle** pour afficher l'heure actuelle en bas de la barre de parcours.

Afficher la barre de parcours élargie si possible

La barre de parcours élargie ne s'affiche pas par défaut. Vous pouvez sélectionner ce paramètre pour activer la barre de parcours élargie en mode guidage.

Remarque : la barre de parcours élargie peut uniquement s'afficher si l'écran est suffisamment large.

Lorsque la barre de parcours élargie est affichée, vous pouvez voir plus d'informations sur votre parcours. Par exemple, vous pouvez voir la durée et la distance vous séparant des embouteillages, et bien plus encore.

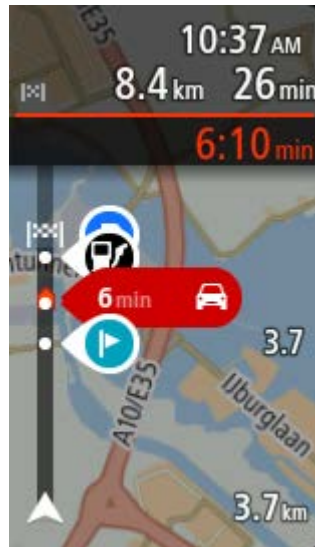

Mode Guidage

En **mode guidage**, vous pouvez modifier les paramètres suivants :

- **Afficher le nom de la rue actuelle**
Ce paramètre affiche le nom de la rue dans laquelle vous vous trouvez.
- **Style du mode Guidage**
Sélectionnez ce paramètre pour choisir entre les versions 3D et 2D du mode guidage. Les modes guidage 2D et 3D se déplacent en fonction de la direction du trajet.

Zoom automatique

Sélectionnez **Zoom automatique** pour modifier les paramètres du zoom automatique en mode guidage lorsque vous approchez d'un changement de direction ou d'un croisement. Le zoom avant peut faciliter le changement de direction ou la négociation du croisement.

- **Zoom avant sur le prochain changement de direction**
Tous les changements de direction et les croisements sur votre parcours s'affichent avec le zoom avant maximum.
- **En fonction du type de route**
Les changements de direction et les croisements sur votre parcours s'affichent avec un zoom standard en fonction du type de route sur lequel vous vous trouvez.
- **Aucun**
Aucun des changements de direction et des croisements sur votre parcours n'est zoomé.

Aperçu des sorties d'autoroute

Sélectionnez **Paramètres** dans le menu principal, puis **Aspect**.



Sélectionnez **Aperçu des sorties d'autoroute** pour modifier les paramètres du mode guidage lorsque vous approchez d'une sortie d'autoroute ou d'une intersection.

- **Afficher la carte et l'aperçu**
Un écran partagé s'affiche avec le mode guidage sur la gauche et le guidage sur voie sur la droite.
- **Afficher l'aperçu uniquement**
Seul le guidage sur voie est affiché.
- **Désactivé**
Seul le mode guidage s'affiche.

Planification de parcours

Sélectionnez **Paramètres** dans le menu principal, puis **Planification de parcours**.



Suggestions de destinations

Lorsqu'aucun parcours n'est planifié, votre appareil peut mémoriser vos habitudes quotidiennes en matière de navigation vers vos adresses favorites enregistrées. Il prédit également votre destination lorsqu'il quitte le mode Veille, par exemple pour vous conduire au bureau le matin.

Activez cette fonctionnalité pour recevoir des [suggestions de destination](#) ou désactivez-la si vous ne voulez pas recevoir de suggestions de destination.

Remarque : vous devez activer l'option **Conserver l'historique des trajets sur cet appareil pour les fonctionnalités en option** sous Paramètres > Système > Vos informations et confidentialité pour que cette fonctionnalité apparaisse.

Lorsqu'un parcours plus rapide est disponible

Si un parcours plus rapide est identifié pendant que vous roulez, TomTom Traffic peut planifier à nouveau votre trajet pour emprunter ce parcours plus rapide. Sélectionnez l'une des options suivantes :

- **Toujours emprunter le parcours le plus rapide** : le parcours le plus rapide sera toujours choisi.
- **Me demander pour que je choisisse** : il vous sera demandé si vous souhaitez emprunter le parcours le plus rapide. Vous pouvez sélectionner manuellement le parcours le plus rapide ou vous pouvez sélectionner le parcours en bifurquant dessus.
- **Ne pas me demander** : votre appareil ne cherche pas le parcours le plus rapide.

Toujours planifier ce type de parcours

Vous pouvez choisir parmi les types de parcours suivants :

- **Parcours le plus rapide** - le parcours qui prend le moins de temps.
- **Parcours le plus court** - la distance la plus courte entre les endroits que vous définissez. Il se peut que le parcours le plus court ne soit pas le plus rapide, surtout s'il traverse une ville.
- **Parcours le plus écologique** - le parcours le plus économe en carburant pour votre trajet.
- **Parcours sinueux** - le parcours qui compte le plus de virages.

Remarque : l'option **Parcours sinueux** n'est pas disponible sur tous les GPS ou applis TomTom.

- **Éviter les autoroutes** - ce type de parcours vous permet d'éviter toutes les autoroutes.
- **Parcours pédestre** - un parcours pour les trajets à pied.
- **Parcours cyclable** - un parcours pour les trajets à vélo.

Éviter sur tous les parcours

Vous pouvez choisir d'éviter les ferries et les trains de transport de voitures, les routes à péage, les voies de covoiturage et les voies non revêtues. Paramétrez la façon dont votre TomTom Rider doit gérer chacun de ces quatre éléments lorsque l'appareil calcule un parcours.

Les voies de covoiturage n'existent pas dans tous les pays. Pour emprunter ces voies, votre véhicule doit, par exemple, être occupé par plusieurs personnes ou utiliser un carburant dit « vert ».

Bluetooth

Tip: To access settings and the status of your services quickly, select the menu bar at the top of the main menu. In portrait mode, you can also tap the icons down the right hand side.

Sélectionnez **Paramètres** dans le menu principal, puis **Bluetooth**.



Ce paramètre vous offre les possibilités suivantes :

- **Ajouter un téléphone** : [connectez votre smartphone](#) à votre TomTom Rider afin de pouvoir passer et recevoir des appels, recevoir des SMS et parler à votre assistant personnel.
- **Ajouter un casque d'écoute** : [connectez un casque d'écoute](#) pour écouter les instructions vocales. Pour entendre également les appels téléphoniques, votre casque d'écoute doit disposer de plusieurs canaux, c'est-à-dire qu'il doit prendre en charge deux connexions, et vous devez connecter votre téléphone à votre casque d'écoute.

Désactiver les messages de façon permanente

Cette méthode désactive les messages de façon permanente jusqu'à ce que vous les réactiviez dans les Paramètres.

1. Sélectionnez le bouton du menu principal pour ouvrir le menu principal.



2. Sélectionnez **Paramètres** dans le menu principal, puis **Bluetooth**.



Si vous disposez d'un téléphone connecté, l'écran Paramètres Bluetooth s'affiche.

3. Sélectionnez le nom de votre téléphone.
4. Faites glisser l'interrupteur correspondant aux **Messages smartphone** pour les activer ou les désactiver.

Wi-Fi

Tip: To access settings and the status of your services quickly, select the menu bar at the top of the main menu. In portrait mode, you can also tap the icons down the right hand side.

Sélectionnez **Paramètres** dans le menu principal, puis **Wi-Fi**.



La liste des réseaux Wi-Fi disponibles et des réseaux Wi-Fi enregistrés actuellement hors de portée s'affiche.

[Sélectionnez un réseau Wi-Fi auquel vous connecter ou à oublier](#), et pour afficher les options avancées.

Options avancées

En sélectionnant le bouton Options avancées, vous pouvez modifier certains paramètres, notamment la sécurité réseau, le proxy et les paramètres d'adresse IP.

Sécurité réseau

En fonction du type de réseau Wi-Fi, vous pouvez voir simplement le mot de passe, le proxy et les paramètres d'adresse IP. Néanmoins, les réseaux plus sûrs ont des paramètres supplémentaires, notamment :

- Nom du réseau ou SSID.
- Méthode EAP, par exemple, PEAP, TLS, TTLS, etc.
- Authentification en deux phases, par exemple, PAP, MSCHAP, etc.
- Certificat CA
- Identité

Important : il s'agit d'options de sécurité avancées pour le réseau Wi-Fi. Si vous n'êtes pas certain de ce que vous faites, n'utilisez pas ces options.

Proxy

Un proxy est un serveur qui se situe entre votre ordinateur et un serveur. Le serveur proxy intercepte les données et les traite. Il peut accepter les données et les transférer au serveur, les rejeter ou les gérer sans qu'elles atteignent jamais le véritable serveur.

Les paramètres de proxy peuvent être définis sur Aucun, Manuel et Configuration automatique. Si vous sélectionnez Manuel ou Configuration automatique, vous accédez à d'autres options avancées. Une fois encore, il est préférable de ne pas utiliser ces options, sauf si vous êtes certain de leurs effets.

Paramètres d'adresse IP

Vous pouvez choisir de recevoir votre adresse IP à partir d'un serveur DHCP ou la définir comme statique.

Mises à jour et nouveaux éléments

Sélectionnez **Paramètres** dans le menu principal.



Un point d'exclamation rouge sur le bouton Paramètres vous indique que [des mises à jour ou de nouveaux éléments sont disponibles](#).

Sélectionnez **Mises à jour et nouveaux éléments**.



Le bouton **Mises à jour et nouveaux éléments** vous indique le nombre de mises à jour et d'éléments disponibles.

La liste inclut les éléments que vous avez achetés dans la boutique en ligne de TomTom.

Cartes

Sélectionnez **Paramètres** dans le menu principal, puis **Cartes**.



Choisir une autre carte

Sélectionnez **Choisir une autre carte** pour modifier la carte que vous utilisez.

Vous pouvez choisir une carte parmi celles stockées sur la mémoire interne ou sur une carte mémoire si votre TomTom Rider dispose d'un emplacement de carte mémoire.

Important : les parcours ne peuvent pas être enregistrés sur la même carte mémoire que les cartes car le formatage utilisé est différent.

Remarque : bien que vous puissiez stocker plusieurs cartes sur votre TomTom Rider, vous ne pouvez en utiliser qu'une à la fois pour la planification et la navigation.

Conseil : votre GPS vous avertit lorsque vous risquez de manquer de batterie lors de l'ajout d'une carte.

Conseil : appuyez sur le bouton marche/arrêt pour éteindre l'écran et économiser la batterie lors du téléchargement d'une carte.

Ajouter une carte

Sélectionnez **Ajouter une carte** pour afficher la liste de toutes les cartes disponibles au téléchargement. Ces cartes sont triées par continent.

Sélectionnez la carte que vous souhaitez installer, puis touchez **Télécharger**.

Si une carte mémoire formatée pour les cartes TomTom est installée dans votre TomTom Rider, vous devez indiquer où installer la carte.

Remarque : l'espace disponible indiqué est celui de l'emplacement ayant le plus d'espace disponible.

Une fois que vous avez choisi où installer la carte, le téléchargement démarre.

Supprimer une carte

Sélectionnez **Supprimer une carte**. Cochez les cases correspondant aux cartes à supprimer.

Remarque : vous n'êtes pas autorisé à supprimer TOUTES vos cartes.

MyDrive

Tip: To access settings and the status of your services quickly, select the menu bar at the top of the main menu. In portrait mode, you can also tap the icons down the right hand side.

MyDrive vous permet de connecter votre appareil à TomTom MyDrive sur votre ordinateur ou votre téléphone. MyDrive vous offre les possibilités suivantes :

- sélectionner une destination sur votre ordinateur, votre tablette ou votre téléphone et transférez-la vers votre appareil ;
- Synchronisez vos adresses et vos parcours avec tous vos appareils.
- sauvegarder vos adresses.

Conseil : pour en savoir plus, rendez-vous sur mydrive.tomtom.com

Sélectionnez **Paramètres** dans le menu principal, puis **MyDrive**.



Si votre appareil n'est pas un appareil connecté en permanence, vous pouvez le connecter à Internet de l'une des manières suivantes :

- [Se connecter au réseau Internet du téléphone en Bluetooth](#)
- [Se connecter à un réseau Wi-Fi](#)

- [Se connecter via MyDrive Connect](#)

Si vous êtes déjà connecté à Internet, vous êtes invité à vous connecter à votre compte TomTom.

Si vous êtes déjà connecté et que vous souhaitez empêcher la synchronisation de votre GPS avec MyDrive, utilisez le bouton **Arrêter la synchronisation**.

Conseil : la connexion à MyDrive vous connecte également pour l'utilisation de la fonction [Mises à jour et nouveaux éléments](#).

Sons et alertes

Sélectionnez **Paramètres** dans le menu principal, puis **Sons et alertes**.



Cet écran vous permet de modifier les paramètres de son et d'avertissement.

Type d'avertissement

Vous pouvez choisir comment vous souhaitez être averti :

- **Lire à voix haute**
L'appareil émet des avertissements vocaux et des sons d'avertissements.
- **Sons**
L'appareil émet uniquement des sons d'avertissement.
- **Image uniquement**
Aucun son d'avertissement n'est émis.

Avertissements

Vous pouvez alors définir la manière dont vous souhaitez être averti pour les différents types de radars, de zones de danger et de dangers. Vous pouvez choisir d'être toujours averti, d'être averti uniquement si vous dépassez la limitation de vitesse ou de ne jamais être averti.

Radars et dangers

Vous pouvez choisir de désactiver tous les avertissements liés aux radars, aux zones de danger et aux dangers. Lorsque l'option **Radars et dangers** est activée, vous pouvez désactiver les avertissements pour chaque type de radar, de zone de danger et de danger.

Paramètres supplémentaires

- **Embouteillage sur votre route**
Les avertissements d'embouteillages dans la barre de parcours font partie de TomTom Traffic. Vous pouvez choisir de ne jamais être averti ou d'être toujours averti si vous approchez d'un embouteillage trop rapidement.
- **En cas de vitesse excessive**
Cet avertissement apparaît dès que vous dépassez la limitation de vitesse de plus de 5 km/h ou 3 mph. Lorsque vous roulez trop vite, le volet de vitesse devient rouge en mode guidage.
- **Sons de l'écran tactile**

Activez l'option **Sons de l'écran tactile** pour entendre un clic lorsque vous sélectionnez un élément ou touchez un bouton. Le clic indique que votre sélection ou votre appui a bien été pris en compte.

- **Lire avertissements routiers à voix haute**

Activez l'option **Lire avertissements routiers à voix haute** pour entendre des avertissements vocaux à propos de la circulation sur votre parcours.

Voix

Sélectionnez **Paramètres** dans le menu principal, puis **Voix**.



Choisir une voix

Sélectionnez **Choisir une voix** pour modifier la voix qui donne les instructions vocales.

Une large gamme de voix est à votre disposition. Certaines voix de synthèse peuvent lire les noms de rue et d'autres informations directement sur la carte et certaines voix ont été enregistrées par des acteurs.

Remarque : les voix de synthèse ne sont pas disponibles dans toutes les langues.

Si vous avez besoin d'une voix de synthèse et que votre langue n'est pas disponible, vous devrez sélectionner la voix dans une liste de voix de synthèse installées, disponibles dans le pays dans lequel vous vous trouvez.

Paramètres d'instructions

- **Lire l'heure d'arrivée à voix haute**

Utilisez ce paramètre pour définir si votre heure d'arrivée est lue à voix haute ou non.

- **Lire les instructions anticipées**

Par exemple, si vous activez ce paramètre, vous pourrez bénéficier d'instructions anticipées telles que « Après 2 km, prenez la sortie à droite » ou « Tout droit, tournez à gauche ».

Remarque : lorsque vous choisissez une voix enregistrée, seul ce paramètre apparaît car les voix enregistrées ne peuvent pas lire les numéros de route, les panneaux routiers, etc.

- **Lire les numéros de route à voix haute**

Utilisez ce paramètre pour indiquer si les numéros de route font partie des instructions de navigation lues à voix haute. Par exemple, lorsque les numéros de route sont lues à voix haute, vous entendez « Tournez à gauche sur l'A100 ».

- **Lire les informations sur les panneaux routiers**

- Utilisez ce paramètre pour indiquer si les informations sur les panneaux routiers font partie des instructions de navigation lues à voix haute. Par exemple, « Tournez à gauche sur A302 Bridge Street en direction de Islington ».

- **Lire les noms de rue à voix haute**

Utilisez ce paramètre pour indiquer si les noms de rue font partie des instructions de navigation lues à voix haute. Par exemple, lorsque les noms de rue sont lus à voix haute, vous entendez « Tournez à gauche sur la rue de la Paix ».

- **Lire les noms de rue étrangers à voix haute**

Utilisez ce paramètre pour indiquer si les noms de rue étrangers font partie des instructions de navigation lues à voix haute, par exemple « Tournez à droite sur Graham Road ». Par exemple, une voix de synthèse en anglais peut lire et prononcer les noms de rue français, mais la prononciation ne sera peut-être pas complètement exacte.

Sensibilité tactile

Sélectionnez **Paramètres** dans le menu principal, puis **Sensibilité tactile**.



Sélectionnez **Sensibilité tactile** pour choisir une sensibilité plus ou moins élevée lorsque vous touchez les boutons de votre TomTom Rider :

- Choisissez **Pas de gants** lorsque vous ne portez pas de gants.
- Choisissez **Gants fins** lorsque vous portez des gants d'été.
- Choisissez **Gants épais** lorsque vous portez des gants d'hiver ou lorsqu'il pleut.

Conseil : en cas de pluie, sélectionnez **Gants épais** pour éviter que les gouttes de pluie ne soient considérées comme des appuis sur l'écran.

Langue et unités

Sélectionnez **Paramètres** dans le menu principal, puis **Langue et unités**.



Cet écran vous permet de modifier les paramètres suivants :

- **Langue**

Sur cet écran apparaît la langue actuellement sélectionnée. Sélectionnez ce paramètre pour modifier la langue utilisée pour tous les boutons et messages que vous voyez sur votre TomTom Rider.

Lorsque vous modifiez le paramètre de langue, la voix change automatiquement et les unités sont définies automatiquement.

- **Pays**

Sur cet écran apparaît le pays actuellement sélectionné. Sélectionnez ce paramètre pour modifier le pays. Lorsque vous modifiez le pays, le format de date/heure, les unités de distance et la voix sont modifiés automatiquement. La liste inclut les pays des cartes actuellement installées sur votre appareil.

- **Claviers**

Sélectionnez ce paramètre pour choisir un clavier dans une liste de claviers disponibles.

Vous utilisez le clavier pour saisir des noms et adresses, par exemple lorsque vous planifiez un parcours ou recherchez le nom d'une ville ou d'un restaurant local.

- **Unités**

Sélectionnez ce paramètre pour choisir les unités utilisées sur votre appareil pour les fonctions telles que la planification de parcours. Si vous voulez que les unités soient celles utilisées à votre position actuelle, sélectionnez **Automatique**.

- **Date et heure**

La date et l'heure sont automatiquement définies par des horloges satellitaires mais vous pouvez modifier le format de la date et de l'heure à l'aide de ces paramètres.

Systeme

Sélectionnez **Paramètres** dans le menu principal, puis **Systeme**.



Cet écran vous permet de modifier les paramètres suivants :

- **À propos de**

Cet écran vous donne toutes sortes d'informations utiles sur votre modèle de GPS TomTom. Ces informations sont utiles lorsque vous appelez le support client et lors du renouvellement de vos abonnements via la boutique en ligne TomTom.

Parmi les informations affichées ici figurent :

- Vos abonnements aux services : sélectionnez un service pour connaître la durée avant expiration de votre abonnement.
- Numéro de série.
- Cartes installées.
- Mémoire libre.
- État GPRS pour les appareils connectés en permanence.

- **Sélectionner un mode de recherche**

Les deux types de recherche suivants sont disponibles :

- **Recherche rapide**

Commencez à saisir votre destination, lieu ou point d'intérêt afin de voir immédiatement une liste des noms de rue, des lieux et des points d'intérêt correspondants.

- **Recherche étape par étape**

Recherchez votre destination en quelques étapes simples. Pour une adresse, entrez la ville, puis la rue, et enfin le numéro de rue. Pour un point d'intérêt, indiquez où vous voulez effectuer la recherche, puis le type de point d'intérêt que vous souhaitez rechercher.

Ces deux types de recherche donnent les mêmes résultats. Choisissez le type de recherche que vous trouvez le plus simple à utiliser.

- **Formater la carte mémoire**

Si votre GPS dispose d'un emplacement de carte mémoire, vous pouvez formater une carte mémoire afin de l'utiliser pour les cartes TomTom et d'autres contenus TomTom.

- **Réinitialiser l'appareil**

Sélectionnez ce paramètre pour supprimer tous les paramètres et adresses enregistrés et restaurer les paramètres par défaut de votre TomTom Rider. Ceux-ci incluent la langue, les paramètres vocaux, les paramètres d'alerte et le thème. Le répertoire de votre téléphone est également supprimé.

Ce n'est pas une mise à jour logicielle et elle n'affecte pas la version de l'application logicielle installée sur votre TomTom Rider.

- **Paramètres de batterie**

Sélectionnez ce paramètre pour contrôler les options d'économie d'énergie de votre TomTom Rider.

- **Vos informations et confidentialité**

Certaines fonctionnalités nécessitent l'envoi d'informations à TomTom ou leur stockage sur votre appareil. Les questions suivantes vous sont posées :

- **Utiliser ma position et les infos saisies pour recevoir les services TomTom**

Si vous acceptez, vous pouvez utiliser les fonctionnalités suivantes, à condition qu'elles soient prises en charge par votre GPS :

TomTom MyDrive

Trafic

Téléchargement des emplacements de radars

[Recherche rapide](#)

Envoi des rapports de radar

- **Conserver l'historique des trajets sur cet appareil pour les fonctionnalités en option**

Si vous acceptez, votre GPS vous suggère des destinations, à condition qu'il prenne en charge cette fonctionnalité. Si vous refusez ultérieurement, l'historique de vos informations de parcours est supprimé. Cela signifie que si vous souhaitez recevoir des suggestions de destinations plus tard, la fonctionnalité doit réapprendre vos habitudes de conduite avant de vous suggérer des destinations.

Aide

Sélectionnez **Aide** dans le menu principal ou le menu **Paramètres**.



Sur cet écran figurent les informations suivantes :

- **Initiation rapide**

Sélectionnez cette option pour suivre un didacticiel sur l'utilisation de votre GPS, à condition que ce dernier prenne en charge cette fonction.

- **À propos de**

Voir Système.

Aide supplémentaire

Pour obtenir de l'aide supplémentaire, rendez-vous sur tomtom.com/support.

Pour obtenir davantage d'informations sur la garantie et la confidentialité, rendez-vous sur tomtom.com/legal.

Obtenir de l'aide

Aide

Sélectionnez **Aide** dans le menu principal ou le menu **Paramètres**.



Sur cet écran figurent les informations suivantes :

- **Initiation rapide**
Sélectionnez cette option pour suivre un didacticiel sur l'utilisation de votre GPS, à condition que ce dernier prenne en charge cette fonction.
- **À propos de**
Voir Système.

Aide supplémentaire

Pour obtenir de l'aide supplémentaire, rendez-vous sur [tomtom.com/support](https://www.tomtom.com/support).

Pour obtenir davantage d'informations sur la garantie et la confidentialité, rendez-vous sur [tomtom.com/legal](https://www.tomtom.com/legal).

Utiliser MyDrive Connect

À propos de MyDrive Connect

Le moyen le plus rapide et le plus simple de garder votre TomTom Rider à jour est d'utiliser une [connexion Wi-Fi](#).

Si vous n'arrivez pas à vous connecter à Internet via Wi-Fi, ou préférez utiliser une autre méthode, vous pouvez vous connecter à Internet via une connexion USB à un ordinateur. Pour connecter votre TomTom Rider à Internet, MyDrive Connect doit être installé sur votre ordinateur.

Remarque : vous ne pouvez pas utiliser MyDrive Connect pour gérer votre appareil.

Configurer MyDrive Connect

Pour utiliser MyDrive Connect pour la première fois, procédez comme suit :

Sur votre ordinateur, ouvrez un navigateur Web et rendez-vous sur tomtom.com/mydrive-connect.

1. Cliquez sur **Télécharger pour Mac** ou **Télécharger pour Windows**.
2. Enregistrez le fichier téléchargé.
3. Double-cliquez pour ouvrir le fichier téléchargé.
4. Suivez les instructions à l'écran pour installer MyDrive Connect.
5. Choisissez les paramètres de démarrage automatique et de mise à jour.
6. Cliquez sur **OK**.

Vous pouvez désormais accéder à MyDrive Connect depuis la zone de notifications de votre bureau.



MyDrive Connect démarre automatiquement lorsque vous connectez votre TomTom Rider à votre ordinateur.

Se connecter à Internet via MyDrive Connect

Si vous n'arrivez pas à vous connecter à Internet via Wi-Fi, vous pouvez [installer les mises à jour et les nouveaux éléments](#) via une connexion USB à un ordinateur.

Lorsque les appareils sont connectés, vous pouvez également les synchroniser à l'aide de TomTom MyDrive.

Pour vous connecter à Internet via USB, procédez comme suit :

1. Assurez-vous que l'appli [MyDrive Connect](#) est installée sur votre ordinateur.
2. Assurez-vous que votre ordinateur dispose d'une connexion Internet fonctionnelle.
3. Connectez votre TomTom Rider à votre ordinateur à l'aide du câble USB fourni avec votre appareil, puis allumez votre TomTom Rider.

MyDrive Connect démarre automatiquement et partage la connexion Internet de votre ordinateur avec votre appareil.

Remarque : utilisez UNIQUEMENT le câble USB fourni avec votre TomTom Rider. Les autres câbles USB pourraient ne pas fonctionner.

Remarque : vous ne pouvez pas utiliser le support pour connecter votre TomTom Rider à votre ordinateur.

Remarque : vous devez brancher directement le câble USB sur un port USB de votre ordinateur plutôt que sur un hub USB ou un port USB de clavier ou de moniteur.

4. Installez vos mises à jour et vos nouveaux éléments sur votre TomTom Rider.

Compte TomTom

Pour télécharger du contenu et pour utiliser les services TomTom, vous devez disposer d'un compte TomTom.

Vous pouvez créer un compte à l'aide de votre ordinateur en procédant de l'une des manières suivantes :

- sur le GPS, lors de sa première utilisation ou en sélectionnant le bouton **MyDrive** ;
- en sélectionnant le bouton **Créer un compte** sur le site tomtom.com ;
- en sélectionnant le bouton vert **MyTomTom** sur le site tomtom.com ;
- en vous rendant sur le site tomtom.com/getstarted.

Important : faites attention au choix du pays lors de la création de votre compte. Vous devez choisir le bon pays pour effectuer un achat dans la boutique TomTom. Le pays ne peut être modifié une fois le compte créé.

Remarque : vous pouvez associer jusqu'à dix appareils TomTom à un seul compte TomTom.

Addendum

Consignes de sécurité et avertissements importants

GPS (Global Positioning System) et GLONASS (Global Navigation Satellite System)

Les systèmes GPS (Global Positioning System) et GLONASS (Global Navigation Satellite System) sont des systèmes qui s'appuient sur les satellites pour fournir des informations d'emplacement et de temps partout dans le monde. Le système GPS est utilisé et contrôlé par le Gouvernement des États-Unis d'Amérique, à qui incombe la disponibilité et la précision du système. Le système GLONASS est utilisé et contrôlé par le Gouvernement de Russie, à qui incombe la disponibilité et la précision du système. Tout changement dans la disponibilité et la précision des systèmes GPS et GLONASS ou dans les conditions de l'environnement risque d'affecter le fonctionnement de cet appareil. TomTom décline toute responsabilité quant à la disponibilité et la précision des systèmes GPS et GLONASS.



Messages de sécurité

Important ! À lire avant utilisation !

Le non-respect ou le manquement partiel au respect de ces avertissements et instructions peuvent entraîner la mort ou des blessures graves. La mauvaise configuration, la mauvaise utilisation et l'entretien inadéquat de cet appareil peuvent augmenter le risque de blessures graves ou de mort, ou endommager l'appareil.

Utiliser avec précaution

Il est de votre responsabilité de faire preuve de bon sens, de prudence et d'attention lorsque vous utilisez cet appareil. Lorsque vous conduisez, ne laissez pas l'interaction avec cet appareil vous distraire. Ne regardez pas trop longtemps l'écran de l'appareil lorsque vous conduisez. Il est de votre responsabilité de respecter les lois qui limitent ou interdisent l'utilisation des téléphones portables et d'autres appareils électroniques (par exemple l'utilisation obligatoire de l'option mains-libres pour passer des appels au volant). **Respectez la réglementation en vigueur et les panneaux de signalisation, notamment ceux concernant les dimensions, le poids et le type de chargement de votre véhicule.** TomTom ne garantit pas un fonctionnement sans erreur de cet appareil, ni la précision des parcours proposés, et ne saurait être tenu responsable des sanctions liées au non-respect des lois et réglementations.

Remarque relative aux véhicules commerciaux et hors gabarit

Les appareils sur lesquels aucune carte pour poids lourds n'est installée ne proposeront pas de parcours spécifiquement adaptés aux véhicules utilitaires et hors gabarit. Si votre véhicule est soumis à des restrictions de poids, de dimensions, de vitesse, de parcours, ou toute autre restriction, vous devez uniquement utiliser un appareil équipé d'une carte pour poids lourds. Vous devez indiquer les caractéristiques de votre véhicule sur l'appareil. Utilisez cet appareil comme aide à la navigation uniquement. Ne suivez pas les instructions de navigation qui pourrait vous mettre en danger, vous ou d'autres usagers de la route. TomTom décline toute responsabilité en cas de dommages découlant de votre non-respect ce préavis.

Installation adéquate

Installez l'appareil en veillant impérativement à ce qu'il ne vous empêche pas de voir la route et de rester maître du véhicule. N'installez pas l'appareil dans une zone où il pourrait bloquer le déploiement d'un airbag ou de tout autre dispositif de sécurité de votre véhicule.

Stimulateurs cardiaques

Les fabricants de stimulateurs cardiaques recommandent de maintenir une distance d'au moins 15 cm (6") entre un appareil portable sans fil et un stimulateur cardiaque afin d'éviter d'éventuelles interférences avec le stimulateur cardiaque. Ces recommandations sont conformes aux recommandations et recherches indépendantes du Wireless Technology Research (Centre de recherche sur la technologie sans fil). Conseils pratiques à l'attention des personnes portant un stimulateur cardiaque :

- Maintenez TOUJOURS une distance de plus de 15 cm (6") entre votre stimulateur cardiaque et votre appareil.
- Ne placez jamais l'appareil dans une poche de poitrine

Autres appareils médicaux

Consultez votre médecin ou le fabricant de l'appareil médical afin de savoir si l'utilisation de votre produit sans fil est susceptible de provoquer des interférences avec l'appareil médical.

Utilisation des systèmes audio

Il est préférable d'utiliser les fonctionnalités de l'appareil TomTom Rider nécessitant un système audio (c'est-à-dire les instructions vocales étape par étape et les notifications smartphone) uniquement avec un système audio intégré à un casque d'écoute sans fil Bluetooth®. Consultez toujours les exigences de sécurité et les réglementations légales en vigueur avant de choisir un système audio pour votre GPS. Il vous incombe de respecter ces réglementations et d'éviter les distractions sur la route.

Étanchéité

Étanche (IPX7) si l'appareil est entreposé, utilisé et installé correctement. Ne pas immerger.

Instructions d'utilisation :

L'appareil TomTom Rider est un appareil de navigation s'appuyant sur les systèmes satellites GPS et GLONASS pour fournir des instructions de navigation. Il est important de prendre soin de votre appareil :

- N'ouvrez pas la coque arrière de votre appareil quelles que soient les circonstances. Cela peut être dangereux et annulerait la garantie.

- Essuyez ou séchez l'écran de votre appareil avec un chiffon doux. N'utilisez pas de produit de nettoyage.

Courant : 5 Vcc, 1,2 A

Utilisation de vos informations par TomTom

Vous pouvez consulter les informations relatives à l'utilisation des données personnelles à la page tomtom.com/privacy.

Informations sur la batterie et l'environnement

Votre appareil

Ce produit utilise une batterie lithium-ion.

Veillez ne pas désassembler, écraser, tordre, déformer, percer ou déchiqueter le produit. Ne pas utiliser dans un environnement humide et/ou corrosif. Ne pas placer, ranger ou conserver le produit dans un environnement à haute température, sous la lumière directe du soleil, dans ou à proximité d'une source de chaleur ou encore dans un four à micro-ondes ou un conteneur pressurisé et ne pas l'exposer à des températures de plus de 122 °F/50 °C.

Évitez de laisser tomber l'appareil. En cas de chute de l'appareil, en particulier sur une surface dure, et de suspicion d'endommagement, contactez le support client.

Utilisez l'appareil TomTom uniquement avec les chargeurs, stations et câbles USB fournis. Si vous souhaitez remplacer un accessoire, rendez-vous sur tomtom.com pour obtenir des informations sur les chargeurs, les stations et les câbles USB approuvés par TomTom pour votre appareil.

Températures de fonctionnement (TomTom Rider)

de -20 °C (-4 °F) à 50 °C (122 °F).

Batterie de l'appareil (non remplaçable)

Veillez ne pas modifier ou transformer la batterie. Ne tentez pas d'insérer des objets étrangers dans la batterie, de l'immerger ou de l'exposer à l'eau ou à d'autres liquides. N'exposez pas la batterie au feu, à une explosion ou à d'autres risques.

Veillez ne pas court-circuiter une batterie ou relier les bornes de la batterie par des objets métalliques conducteurs.

Ne tentez pas de remplacer la batterie de cet appareil par vous-même, sauf s'il est clairement indiqué dans le présent manuel d'utilisation que la batterie peut être remplacée par l'utilisateur.

Les batteries remplaçables par l'utilisateur doivent être utilisées uniquement dans les systèmes pour lesquels elles sont prévues.

Attention : risque d'explosion si la batterie est remplacée par un type de batterie incorrect. Ne retirez pas et ne tentez pas de retirer une batterie non remplaçable par l'utilisateur ; contactez un professionnel qualifié si vous souhaitez la retirer. En cas de problème de batterie, veuillez contacter le support client de TomTom.

L'autonomie indiquée pour la batterie est l'autonomie maximale possible d'une batterie. Elle ne peut être atteinte que dans des conditions atmosphériques spécifiques. L'autonomie maximale estimée de la batterie est établie selon un profil d'utilisation moyen.

Pour découvrir comment augmenter l'autonomie de la batterie, consultez la FAQ suivante : tomtom.com/batterytips.

Dans le cas contraire, la batterie risque de produire des fuites d'acide, de chauffer, d'exploser ou de s'enflammer, provoquant ainsi des risques de blessures ou de dommages. Ne pas essayer de percer, ouvrir ni démonter la batterie. En cas de fuite et de contact avec le liquide s'échappant de la batterie, nettoyer soigneusement à l'eau et consulter immédiatement un médecin. Pour des raisons de sécurité et afin de prolonger l'autonomie de la batterie, conservez l'appareil dans un lieu sec et à l'abri de la chaleur et suivez les conseils figurant dans la FAQ mentionnée ci-dessus. Le chargement est impossible à des températures faibles (en dessous de 32 °F/0 °C) ou élevées (au-dessus de 122 °F/50 °C).

Mise au rebut de la batterie

LA BATTERIE CONTENUE DANS LE PRODUIT DOIT ÊTRE RECYCLÉE OU MISE AU REBUT DE MANIÈRE ADÉQUATE, DANS LE RESPECT DES LOIS ET RÉGLEMENTATIONS LOCALES, ET NE DOIT PAS ÊTRE JETÉE AVEC LES DÉCHETS MÉNAGERS. EN AGISSANT AINSI, VOUS CONTRIBUEZ À PRÉSERVER L'ENVIRONNEMENT.

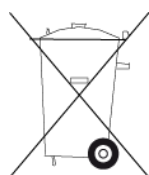

Marquage CE et directive d'équipements radio pour TomTom Rider



Cet appareil peut être utilisé dans tous les pays membres de l'UE. Les bandes de fréquences auxquelles fonctionne cet appareil sont les suivantes :

Modèle	Bande de fréquences (Bluetooth) (MHz)	Puissance maximale d'émission de fréquences radio (dBm)	Bande de fréquences (Wi-Fi) (MHz)	Puissance maximale d'émission de fréquences radio (dBm)
4GF41	2 402 - 2 480	5.5	2 412 - 2 472	19

TomTom déclare par la présente que le type d'équipement Système de navigation GPS TomTom Rider est conforme à la directive européenne 2014/53/EU. L'intégralité de la déclaration de conformité européenne est disponible à l'adresse suivante :

http://www.tomtom.com/en_gb/legal/declaration-of-conformity/

CE MODÈLE D'APPAREIL SANS FIL RÉPOND AUX EXIGENCES GOUVERNEMENTALES EN MATIÈRE D'EXPOSITION AUX ONDES RADIO DANS LE CADRE D'UNE UTILISATION CONFORME AUX INSTRUCTIONS DE CETTE SECTION

Ce système de navigation par GPS est un émetteur-récepteur radio. Il est conçu et fabriqué pour ne pas dépasser les limites d'émission et d'exposition aux fréquences radio définies par le Conseil de l'Union européenne.

La limite de DAS recommandée par le Conseil de l'Union européenne est de 2,0 W/kg, moyennée sur 10 grammes de tissu, pour le corps, et de 4,0 W/kg, moyennée sur 10 grammes de tissu, pour les extrémités (mains, poignets, chevilles et pieds). Les tests de DAS sont effectués dans des positions d'utilisation standard indiquées par le Conseil de l'Union européenne à la puissance certifiée la plus élevée de l'appareil et à toutes les bandes de fréquences.

Mise au rebut des déchets électroniques DEEE

Au sein de l'UE/EEE, le symbole de la poubelle sur roues figure sur l'appareil et/ou sur son emballage, conformément à la directive européenne 2012/19/EU (DEEE). Ce produit ne doit pas être traité comme un déchet ménager ni mis au rebut sous forme de déchet municipal non trié. Vous pouvez retourner ce produit à son point de vente ou au point de ramassage local de votre municipalité, à des fins de recyclage.

En dehors de l'UE/EEE, le symbole de la poubelle sur roues n'a peut-être pas la même signification. Pour plus d'informations sur les possibilités de recyclage dans votre pays, adressez-vous à l'autorité locale concernée. Il est de la responsabilité de l'utilisateur final de respecter la législation locale lors de la mise au rebut de ce produit.



Logo Triman



Limites d'exposition

Cet appareil est conforme aux limites d'exposition aux rayonnements définies pour un environnement non contrôlé. Afin d'éviter tout dépassement potentiel des limites d'exposition aux fréquences radio, tout être humain doit rester éloigné d'au moins 20 cm (8") de l'antenne dans le cadre d'un fonctionnement normal.

Limites d'exposition

Cet équipement est conforme aux limites d'exposition aux rayonnements définies pour un environnement non contrôlé. Afin d'éviter tout dépassement potentiel des limites d'exposition aux fréquences radio, tout être humain doit rester éloigné d'au moins 20 cm (8") de l'antenne dans le cadre d'un fonctionnement normal.

Certification pour l'Australie



Ce produit porte le symbole Regulatory Compliance Mark (RCM), qui atteste de sa conformité avec les réglementations australiennes en vigueur.

Coordonnées du support client (Australie et Nouvelle-Zélande)

Australie : 1300 135 604

Nouvelle-Zélande : 0800 450 973

Certification pour la Nouvelle-Zélande

Ce produit porte le symbole R-NZ, qui atteste de sa conformité avec les réglementations néo-zélandaises en vigueur.

Avertissement pour l'Australie

L'utilisateur doit éteindre l'appareil dans les atmosphères potentiellement explosives comme les stations-service, les dépôts de stockage de produits chimiques et les opérations de dynamitage.

Support client (Deutschland, Österreich, Schweiz (DE))

Deutschland 0696 630 8012

Österreich 08101 02 557

Schweiz (DE) 08440 000 16

Ce document

Le plus grand soin a été apporté à la préparation de ce document. Cependant, en raison de l'évolution permanente de nos produits, certaines informations peuvent ne pas être tout à fait à jour. Les informations sont susceptibles d'être modifiées sans préavis. TomTom décline toute responsabilité en cas d'omissions ou d'erreurs techniques ou d'édition dans le présent manuel, ainsi qu'en cas de dommages accidentels ou indirects résultant du contenu ou de l'utilisation de ce document. Ce document ne peut pas être copié sans l'accord préalable écrit de TomTom N. V.

Numéros de modèles

TomTom Rider : 4GF41

Accessoires fournis avec ce GPS

- Fixation pour moto TomTom
- Kit de fixation RAM
- Câble d'alimentation
- Câble USB
- Solution antiviol (pack Premium uniquement)
- Fixation pour voiture et chargeur (pack Premium uniquement)
- Housse de protection (pack Premium uniquement)

Conditions générales : garantie limitée et contrat de licence utilisateur final

Nos conditions générales, y compris notre garantie limitée et notre contrat de licence utilisateur final, s'appliquent à ce produit. Rendez-vous sur tomtom.com/legal.

Informations de copyright

© 1992 - 2018 TomTom. Tous droits réservés. TomTom et le logo TomTom (« deux mains ») sont des marques déposées de TomTom N.V. ou l'une de ses filiales.

Le logiciel inclus dans ce produit contient un logiciel protégé par des droits d'auteur régi par la licence GPL. Un exemplaire de cette licence peut être consulté dans la section Licence. Nous pouvons vous communiquer l'intégralité du code source correspondant durant une période de trois ans suivant le dernier envoi du produit. Pour en savoir plus, consultez la page tomtom.com/gpl ou contactez votre équipe locale de support client TomTom à l'adresse tomtom.com/support. Sur demande de votre part, nous vous enverrons un CD comportant le code source correspondant.

Wi-Fi® est une marque déposée de Wi-Fi Alliance®.

Apple, the Apple logo, iPhone, Mac and Siri are trademarks of Apple Inc., registered in the U.S. and other countries. App Store is a service mark of Apple Inc. registered in the U.S. and other countries.

Google Now, Google Earth, Android, Google Play et le logo Google Play sont des marques commerciales de Google LLC.



La marque et les logos **Bluetooth**® sont des marques déposées détenues par Bluetooth SIG, Inc et leur utilisation par TomTom est soumise à licence. Les autres marques et noms de marque sont la propriété de leur détenteur respectif.



Le logo microSD est une marque commerciale de SD-3C, LLC.