

RIDILL

OWNER'S MANUAL - MANUEL D'UTILISATION - BENUTZERHANDBUCH - LIBRETTO ISTRUZIONI
MANUAL DE UTILIZADOR - MANUAL DEL USUARIO



WARNING

 Carefully read, understand and follow the instructions provided in this manual, and keep it in a safe place for future reference. If you have any doubt whatsoever regarding the use or care of your helmet, please see your retailer for assistance or advice. Failure to follow the warnings and instructions provided herein can result in the failure of the helmet to protect you in an accident, resulting in a head injury or death.

ATTENTION

 Veuillez lire avec attention, comprendre et suivre les instructions fournies dans ce manuel, et veuillez le garder en lieu sûr pour vous en servir ultérieurement. En cas de doute concernant l'utilisation ou l'entretien du casque, veuillez demander l'aide ou l'avis de votre revendeur. Tout non respect des précautions et recommandations fournies dans ce manuel peut entraîner une défaillance dans l'efficacité du casque à vous protéger en cas d'accident, provoquant une blessure grave ou la mort.

WARNUNG

 Lesen Sie diese Anleitung aufmerksam durch und bewahren Sie sie sorgfältig auf. Bei Fragen zur Verwendung oder Pflege Ihres Helms wenden Sie sich an Ihren Einzelhändler. Falls Sie die Warnungen und Hinweise dieser Anleitung nicht befolgen, kann das die Schutzwirkung des Helms im Falle eines Unfalls beeinträchtigen, was zu einer schweren oder tödlichen Kopfverletzung führen kann.

ATTENZIONE

 Leggere con attenzione, capire e seguire le istruzioni fornite in questo libretto e conservarlo in luogo sicuro per potersene servire ulteriormente. In caso di dubbio riguardo l'utilizzo o la manutenzione del casco, chiedere l'aiuto o l'avviso del proprio rivenditore. Il non rispetto delle precauzioni e raccomandazioni fornite in questo libretto può provocare una mancanza dell'efficacità del casco a proteggere in caso d'incidente, provocando una ferita grave o la morte.

ATENCIÓN

 Lea atentamente, siga las instrucciones de este manual y guárdelo en lugar seguro para futuras referencias. Si tuviera cualquier duda sobre la utilización o cuidado de su casco por favor diríjase a su establecimiento habitual. No seguir los avisos y consejos de utilización presentes en este manuscrito podría disminuir la protección para la cual este casco está diseñado, pudiendo causar traumatismos craneales o incluso la muerte en caso de accidente.



SHARK

Ridill-V01-300816

• Anatomie du casque	3
• Un casque à votre taille	4 - 5
• Jugulaire	6 - 7
• Ecran	8 - 9
• Pare-soleil	10 - 13
• Textiles	14 - 15
• Nettoyage	16
• Ventilations	17 - 18
• Garantie 5 ans	19
• Mentions légales	20

Nous vous remercions d'avoir choisi un SHARK RIDILL.

Nous sommes certains que ce casque vous donnera entière satisfaction.

Conforme aux normes internationales les plus sévères, ce casque ne peut toutefois protéger son utilisateur en toutes circonstances, nous vous recommandons de rester prudent.

Votre casque a été conçu pour une utilisation sur un deux-roues motorisé, vous ne devez pas l'employer pour un autre usage.

Ce casque SHARK RIDILL est homologué et conforme au règlement ECE R 22/05, ce casque est donc conforme aux exigences imposées dans tous les pays reconnaissant cette norme sur leur territoire.

 **ATTENTION !** Les États-Unis ayant une réglementation spécifique, les casques uniquement homologués ECE ne doivent pas être utilisés sur ces territoires sans l'homologation complémentaire DOT FMVSS 218.

 **ATTENTION !** pour la circulation en France, le code de la route exige que les réfléchissants de sécurité (fournis à part dans une pochette) soient apposés conformément au plan joint.



- 1) Ecran VZ160
- 2) Pare-soleil
- 3) Levier de mécanisme de pare-soleil
- 4) Ventilation supérieure
- 5) Ventilation inférieure
- 6) Jugulaire
- 7) Joint d'embase
- 8) Joint d'écran



6 - Boucle de jugulaire "Precise"



6 - Boucle de jugulaire double

CHOISIR SA TAILLE

⚠ ATTENTION ! Aucun casque ne peut protéger entièrement l'utilisateur de tous les chocs possibles à haute ou basse vitesse. Toutefois, pour une protection efficace, le casque doit être à la bonne taille et la jugulaire doit être correctement serrée comme indiqué dans le manuel. Il est dangereux de ne pas utiliser un casque à sa taille ou de ne pas serrer correctement le système de fermeture de la jugulaire, car le casque pourrait se séparer de la tête en cas d'accident, entraînant des blessures graves ou mortelles.

CHOISIR SA TAILLE

■ Chaque casque de XS à XL est conçu pour une taille de tête donnée. Pour mesurer votre tour de tête, utiliser un mètre ruban en l'enroulant horizontalement à 2,5 cm au dessus de vos sourcils. Si la mesure se trouve entre deux tailles, essayez d'abord le casque le plus petit. Toutefois, en raison des différentes morphologies de crânes, les références de taille servent uniquement à vous orienter vers la taille la mieux adaptée à votre tête. Pour une protection efficace, il est nécessaire de

vérifier que le casque correspond bien à votre tête. Lorsque que vous choisissez un nouveau casque, vérifiez que votre tête soit bien enfoncée dans le casque, le haut du champ de vision étant positionné au dessus des sourcils. Vérifier également que la jugulaire soit correctement serrée comme indiqué dans la page suivante.

1. La tête doit être bien enveloppée par le casque et les joues doivent apporter un bon maintien. Si ce n'est pas le cas, le casque choisi est trop grand, essayer donc une taille plus petite. **Voir la figure A.**
2. Avec la jugulaire correctement serrée (voir page 10), assurez-vous que le casque ne bouge pas trop de gauche à droite et de haut en bas. Vous devez sentir votre peau se tirer au niveau de la tête et du visage lorsque vous bougez le casque. Si ce n'est pas le cas, le casque choisi est trop grand, essayer donc une taille plus petite. **Voir la figure B.**

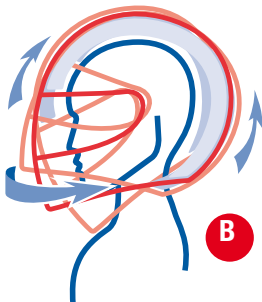
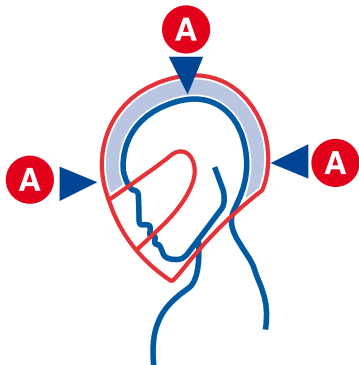

3. Avec la jugulaire serrée, attraper l'arrière du casque par la base et essayer de le retirer de votre tête dans un mouvement rotationnel. Ensuite essayer d'enlever le casque en le saisissant par la base de la mentonnière. Vous devez faire ces mouvements de manière suffisamment énergique. Si le casque commence à se déchausser, le casque choisi est trop grand, essayer donc une taille plus petite.

4. Penchez la tête vers l'avant le plus possible. La base de la mentonnière ne doit pas toucher la poitrine. **Voir la figure C.**

5. Penchez la tête à l'arrière le plus loin possible. La base du casque ne doit pas toucher le dos. **Voir la figure D.**

N'ayez pas les cheveux enroulés ou attachés à l'intérieur du casque.

Ne pas mettre quelque chose dans/ou sur ses cheveux à l'intérieur du casque. Ne rien ajouter à l'intérieur du casque afin d'ajuster sa position sur votre tête.

Pour toute question concernant le choix de la bonne taille de casque, demandez conseil à votre revendeur.

Chacune de ces étapes doit être répétée pendant toute la durée de vie du casque, car les mousses de confort peuvent évoluer au fil du temps. Si, au cours de la durée de vie du casque, celui-ci ne conserve pas une taille correcte, il faudra le remplacer.

ATTENTION ! Ne jamais prêter votre casque sans vous assurer, en suivant les instructions dans ce manuel, qu'il convient bien à la personne.

ATTENTION ! Si en suivant ces instructions vous ne trouvez pas un casque parfaitement adapté, **NE L'UTILISEZ PAS.** Choisissez alors une taille ou un modèle différent.

Tailles (cm)

XS	53/54
S	55/56

M	57/58
L	59/60
XL	61

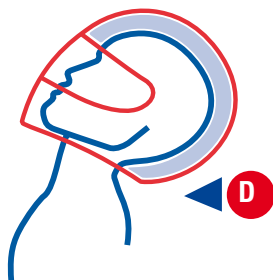
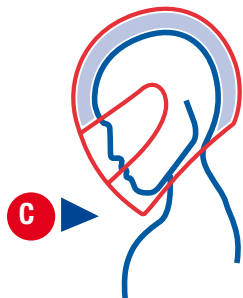

JUGULAIRE

JUGULAIRE

■ **Votre casque RIDILL est équipé selon les versions et les pays d'une jugulaire à fermeture rapide « Precise Lock » à cliquet ou d'une boucle de jugulaire à double anneau.**

PRECISE LOCK

Le système « Precise Lock » à cliquet vous permet un réglage fin et précis grâce à la longueur importante de sa partie dentée.

Toutefois il est indispensable, lors de votre achat, d'adapter la longueur de la jugulaire à votre morphologie. Ajuster la longueur de sangle à l'aide de la boucle de réglage (Fig. A, B, C, D). Chausser votre casque RIDILL et attacher le système de rétention. Lorsque le « Precise Lock » est réglé en position moyenne, la jugulaire doit être correctement tendue sous le menton pour vous assurer un maintien ferme du casque, sans causer de gêne ni douleur.

Pour bloquer la jugulaire, il suffit d'enfiler la languette dans l'emplacement prévu sur la boucle jusqu'à ce que la tension soit parfaite (Fig. E). La languette s'enclenche et se bloque automatiquement.

Pour débloquer la jugulaire, il faut tirer sur le levier (Fig. F) et sortir la languette de la boucle. Bien que la languette dentée permette d'affiner le réglage à chaque utilisation, il est important de vérifier fréquemment que le réglage de la longueur de sangle soit correct.

⚠ ATTENTION ! Ne jamais rouler avec la jugulaire non attachée ou insuffisamment tendue, même si l'habillage intérieur vous procure un sentiment de maintien, le casque risque de se déchausser lors d'une chute.

Ne jamais appliquer de produits lubrifiant ou acide, ni de graisse ou de solvant sur les éléments de la boucle de jugulaire.

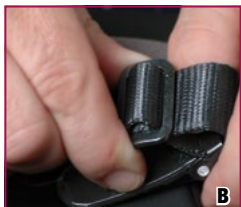

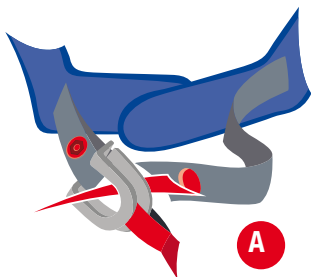

A

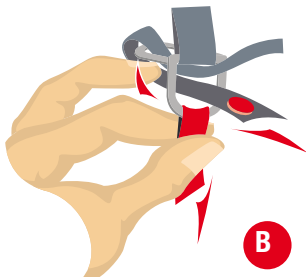

B

⚠ ATTENTION ! Ne jamais utiliser le passant comme seule fermeture de la jugulaire . Afin

d'être correctement serrée, la jugulaire doit passer selon les instructions dans les boucles double-D. Toute mauvaise utilisation de la jugulaire peut faire que votre casque soit expulsé en cas d'accident, laissant la tête sans aucune protection. Essayez de tirer sur la jugulaire avec les doigts. Si la sangle se desserre d'une quelconque façon, vous n'avez pas

correctement fermé la jugulaire dans les boucles double-D. Répétez alors les étapes décrites ci-contre. Ne jamais rouler avec la jugulaire ouverte, mal fermée ou mal positionnée. Même si les joues donnent la sensation que le casque assure un maintien sûr, il serait éjecté lors d'un accident, laissant la tête sans aucune protection.

En cas de doute concernant le système de fermeture du casque, ne pas utiliser le casque. Demandez conseil à votre revendeur .

BOUCLE DOUBLE-D

1. Faites glisser la partie la plus longue de la jugulaire dans les deux anneaux, tout en vérifiant que le coussinet de confort est bien positionné entre la sangle et le cou. Voir la figure A.

2. Formez une boucle avec l'extrémité de la jugulaire autour de l'anneau extérieur et repassez-la dans

l'anneau intérieur. Voir la figure B.

3. Tirez sur l'extrémité de la sangle jusqu'à ce que la jugulaire soit bien tendue. La jugulaire doit être positionnée contre le cou, et non sous le menton. Elle doit être serrée le plus possible sans faire mal ou gêner la respiration. Voir la figure C.

4. Glissez l'extrémité libre de la sangle dans le passant plastique afin d'éviter tout flottement de la sangle dans les airs. Voir la figure D.

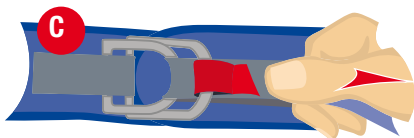

C

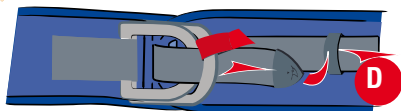

D

DÉMONTAGE

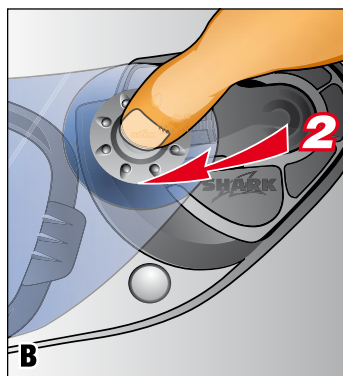
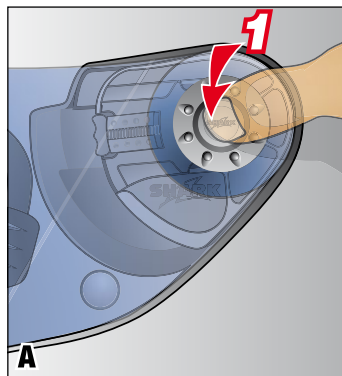

■ ■ Dépose de l'écran:
Appuyer au centre du bouton (1) en poussant

l'écran vers l'avant du casque (2).
Répéter l'opération de l'autre côté.

⚠ ATTENTION ! Si vous n'êtes pas sûr d'avoir bien remonté votre écran, n'utilisez pas le casque. En roulant l'écran pourrait se détacher du casque soudainement et sans prévenir, causant ainsi une perte de contrôle de votre moto, puis entraînant un accident, une blessure ou la mort. Nous vous conseillons de contacter votre revendeur pour toute assistance et conseil.

Si vous conduisez à haute vitesse, n'ouvrez pas l'écran. Il pourrait se détacher et laisser vos yeux et votre visage sans protection. De plus, votre tête pourrait être tirée en arrière ou sur les côtés, ce qui peut vous faire perdre le contrôle de la moto, causant ainsi un accident, des blessures corporelles ou la mort.

MISE EN PLACE

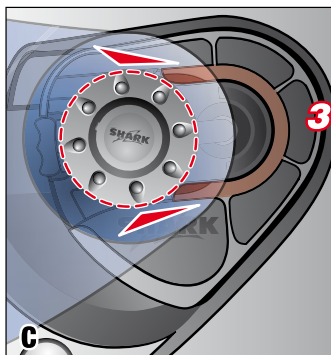

■ ■ Montage de l'écran:
Écran en position ouverte, présenter le bouton de l'écran dans les guides de la platine

⚠ ATTENTION ! Les écrans teintés ou colorés ne doivent jamais être utilisés la nuit ou dans de mauvaises conditions de visibilité car ils diminuent votre vision. Ne roulez jamais avec un écran embué.

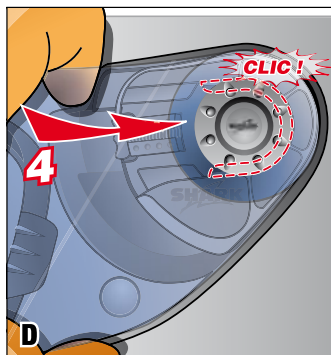

(3). Main posée à plat sur l'écran, pousser jusqu'au clic (4).

⚠ ATTENTION ! si votre écran après un temps d'utilisation, ne vous garantit pas une excellente visibilité, il est absolument nécessaire de le remplacer. Nous vous conseillons de toujours rouler avec une visibilité optimale.

DÉMONTAGE

■ Démontage

- Amenez le pare-soleil en position basse;
- Tirez le pare-soleil délicatement vers le bas et déclipsez le pare-soleil latéralement de chaque côté (Fig. a-B).

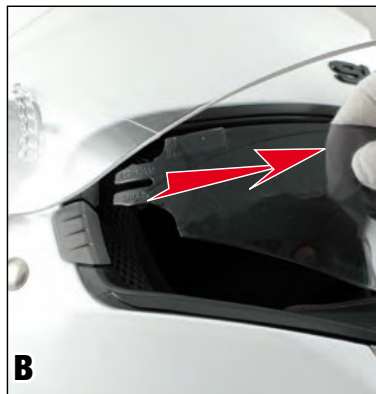
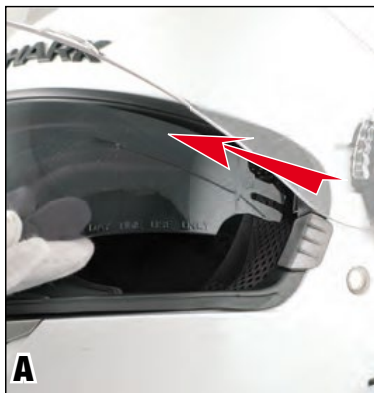

⚠ ATTENTION ! ce pare-soleil ne peut être utilisé que lorsque la luminosité est forte et que vous ne circulez pas dans une zone où vous risquez d'avoir un changement brusque de visibilité (tunnel par exemple). Dans tous les cas où la visibilité est réduite, début ou fin de journée, nuit, temps de pluie ou de brouillard, le pare-soleil doit être en position haute pour ne pas dégrader votre vision.

⚠ ATTENTION ! si votre écran et/ou pare-soleil après un temps d'utilisation, ne vous garantit pas une excellente visibilité, il est absolument nécessaire de le/les remplacer. Nous vous conseillons de toujours rouler avec une visibilité optimale.

MISE EN PLACE

■ ■ Mise en place

Effectuez les mêmes opérations en sens inverse :

- Amenez le bouton de manipulation du pare-soleil en position basse ;
- Clipsez le pare-soleil latéralement d'un côté puis de l'autre (Fig. A-B).

 N'utilisez jamais le pare-soleil sans l'écran comme seule protection. Vous devez toujours rouler avec l'écran en position basse.

 ATTENTION ! Si vous n'êtes pas sûr d'avoir bien remonté votre pare-soleil, n'utilisez pas le casque. En roulant le pare-soleil pourrait se détacher du casque soudainement et sans prévenir, causant ainsi une perte de contrôle de votre moto, puis entraînant un accident, une blessure ou la mort. Nous vous conseillons de contacter votre revendeur pour toute assistance et conseil.

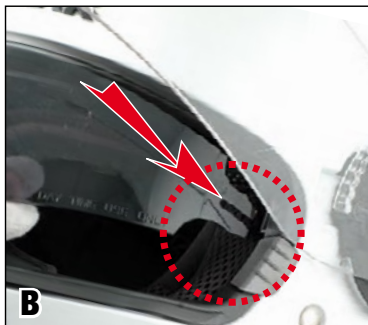

ATTENTION • WARNING • ACHTUNG • ATTENZIONE • ATENCIÓN

LE PARE-SOLEIL

Le casque SHARK RIDILL est équipé d'un pare-soleil intégré à commande extérieure.

ATTENTION : ce pare-soleil ne peut être utilisé que lorsque la luminosité est forte et que vous ne circulez pas dans une zone où vous risquez d'avoir un changement brusque de visibilité (tunnel par exemple). Dans tous les cas où la visibilité est réduite, début ou fin de journée, nuits, temps de pluie ou de brouillard..., le pare-soleil doit être en position haute pour ne pas dégrader votre vision. *N'utilisez jamais le pare-soleil sans l'écran comme seule protection. Vous devez toujours rouler avec l'écran en position basse.*

THE SUN SHIELD

The SHARK helmet RIDILL is equipped with an Integral sun shield with external controls.

WARNING: This sun shield can be used only in bright glare and when you are not riding in an area in which you risk having a sudden change in visibility (a tunnel, for example). In all situations of reduced visibility, at the beginning or end of the day, at night, when it is raining or foggy, etc. the sun shield must be kept in the high position so that your vision is not impaired. *Never use sunshield as unique protection, without the main visor. You must always ride with visor down.*

SONNENBLE NDE

Der SHARK Helme RIDILL ist mit einer integrierten Sonnenblende mit Außensteuerung ausgestattet.

ACHTUNG: Diese Sonnenblende kann nur benutzt werden, wenn das Licht ausreichend hell ist und Sie nicht in einem Bereich fahren, in dem ein plötzlicher Sichtbarkeitswechsel stattfinden kann (z. B. Tunnel). In allen Fällen, in denen die Sichtbarkeit eingeschränkt ist, also morgens und abends,

nachts, bei Regenfällen oder Nebel... muss sich die Sonnenblende in der hohen Position befinden, damit Ihre Sicht nicht eingeschränkt wird.

Verwenden Sie das Sonnenschilder nie als alleinigen Schutz, also ohne das eigentliche Visier. Fahren Sie stets mit geschlossenem Visier.

PARA SOLE

Il casco SHARK RIDILL è provvisto di parasole integrato a comando esterno.

ATTENZIONE: questo parasole può essere utilizzato solamente in caso di luce intensa e non deve essere attivato qualora ci spostati in zone in cui non sussista il rischio di cambio repentino di visibilità (ad es. nei tunnel). In tutti i casi di visibilità ridotta, a inizio o fine giornata, di notte, in caso di pioggia o di nebbia... il parasole deve rimanere in posizione sollevata in modo tale da non ridurre la visibilità.

Non utilizzate mai il visierino solare da solo, come protezione utilizzate anche la visiera principale. Dovete sempre condurre con la visiera principale abbassata.

EL PARA SOL

El SHARK casco RIDILL está equipado con un parasol integrado con mando exterior.

ATENCIÓN: este parasol solamente puede utilizarse con gran luminosidad y cuando no se circule por una zona en la que se corre el riesgo de que la luminosidad cambie bruscamente (túnel, por ejemplo). En todos los casos en los que la visibilidad es reducida, al comenzar o finalizar el día, noche, lluvia o niebla... el parasol debe estar en posición alta a fin de no degradar la visión.

Nunca utilice la pantalla solar iterior como única proteccion sin la pantalla exterior. Siempre debe conducir con la pantalla cerrada.



LE PARE-SOLEIL

Votre RIDILL est équipé d'un pare-soleil intégré à commande extérieure.

ATTENTION ! Ce pare-soleil ne peut être utilisé que lorsque la luminosité est forte et que vous ne circulez pas dans une zone où vous risquez d'avoir un changement brusque de visibilité (tunnel par exemple). Dans tous les cas où la visibilité est réduite, début ou fin de journée, nuits, temps de pluie ou de brouillard..., le pare-soleil doit être en position haute pour ne pas dégrader votre vision.

ATTENTION ! Si votre écran et/ou pare-soleil après un temps d'utilisation, ne vous garantit pas une excellente visibilité, il est absolument nécessaire de le/les remplacer. Nous vous conseillons de toujours rouler avec une visibilité optimale. N'utilisez jamais le pare-soleil sans l'écran comme seule protection. Vous devez toujours rouler avec l'écran en position basse comme décrit dans la section précédente.

DÉMONTAGE

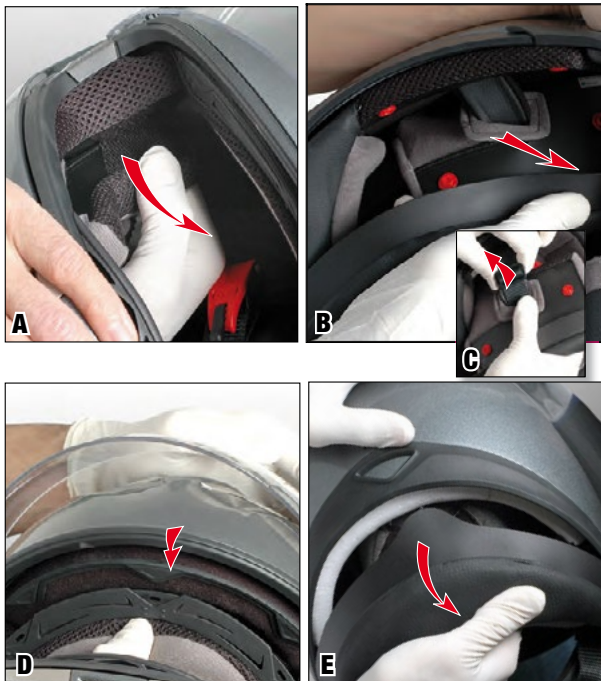

- 1/ Vérifier que les 2 côtés de la jugulaire ne soient pas reliés par la boucle de fermeture ;
- 2/ défaire les coussinets de joues de leur base en dépliant les pressions et désengager les 2 côtés de la jugulaire de ces coussinets (A-B-C) ;
- 3/ désengager le support de coiffe frontal de son support en exerçant une pression vers l'arrière (D).
- 4/ retirer le pare-nuque de son logement, l'ensemble de la coiffe est maintenant indépendant du casque (E).

ATTENTION ! Si vous avez des doutes sur le démontage ou le remontage de l'intérieur, n'utilisez pas votre casque. Contactez votre revendeur pour assistance et conseil. N'utilisez jamais un casque sans une quelconque pièce composant son intérieur, il ne vous protégera pas en cas d'accident.

MISE EN PLACE

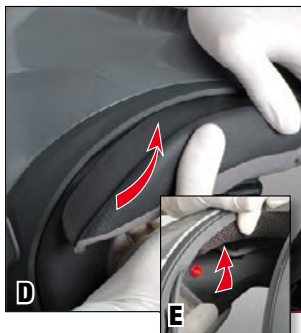

Réaliser l'opération de démontage en sens inverse :

1/ glisser la partie frontale dans son support, les 3 clips doivent être engagés correctement (A) ;

2/ Positionner le pare-nuque dans son logement en le centrant correctement dans le casque (B) ;
2bis / Positionner la coiffe sur les parties velcro du calotin polystyrène.

3/ Passer chaque côté de la jugulaire dans le logement prévu dans les coussinets de joues (C) ;

4/ Clipser les coussinets de joues, sans omettre de positionner correctement la patte de fixation du pare-nuque (D-E-F) ;

5/ Bien vérifier que les jugulaires ne fassent aucun pli sous les coussinets de joues.

ATTENTION ! Endommager les mousses intérieures compromet la bonne taille de votre casque. S'il n'est plus ajusté à votre tête, le casque peut se déchausser, laissant ainsi votre tête sans protection et causer des blessures graves, voire fatales.

■ ■ LES TEXTILES

Les textiles et mousses de confort du RIDILL vous permettront d'apprécier au mieux les performances de votre casque.

Les parties en contact avec la peau sont faites dans un tissu vous garantissant un contact agréable, une bonne absorption de la transpiration ainsi qu'une bonne tenue au vieillissement.

Par un traitement de surface, nous limitons les risques de moisissures et de bactéries.

 **ATTENTION !** Bien que sélectionnées pour leurs qualités de résistance et de tenue dans le temps, toutes les parties de l'habillage intérieur sont soumises à une usure normale en fonction du soin et de l'entretien, du temps d'utilisation, mais aussi des caractéristiques d'acidité de votre transpiration.

Si vous constatez un vieillissement, nous vous conseillons de remplacer vos garnitures intérieures afin de conserver dans le temps un casque parfaitement propre et vous assurant le confort nécessaire.

Votre revendeur SHARK pourra vous proposer les pièces de remplacement, et aussi vous proposer optionnellement des coussinets de joue d'épaisseurs et de densités différentes dans le cas où le choix standard ne correspondrait pas à la morphologie de votre visage.

ENTRETIEN.

Les parties textiles internes sont entièrement lavables, il est important, afin de ne pas les détériorer, de suivre scrupuleusement les conseils ci-dessous:

Les coussinets de joues et la coiffe doivent être lavés soit en machine programme délicat ou à froid avec un filet de protection, soit à la main, à l'eau savonneuse et tiède (30° environ). **Ne pas utiliser de produits détergents agressifs, mais soit une lessive pour textile délicat à dose réduite, soit du savon de Marseille.**

Il est indispensable de faire sécher complètement, avant utilisation les textiles et les mousses. Ce séchage doit être effectué à température ambiante. Ne jamais repasser les éléments textiles.

Pour les parties aspect cuir ou textiles solidaires des éléments de sécurité, utiliser une éponge ou un chiffon légèrement humide avec un peu de savon de Marseille, puis rincer à l'eau claire. **Évitez d'utiliser trop d'eau sur les éléments en polystyrène.**

 **ATTENTION !** Il est indispensable de bien s'assurer que toutes les parties intérieures sont parfaitement sèches avant utilisation du casque.

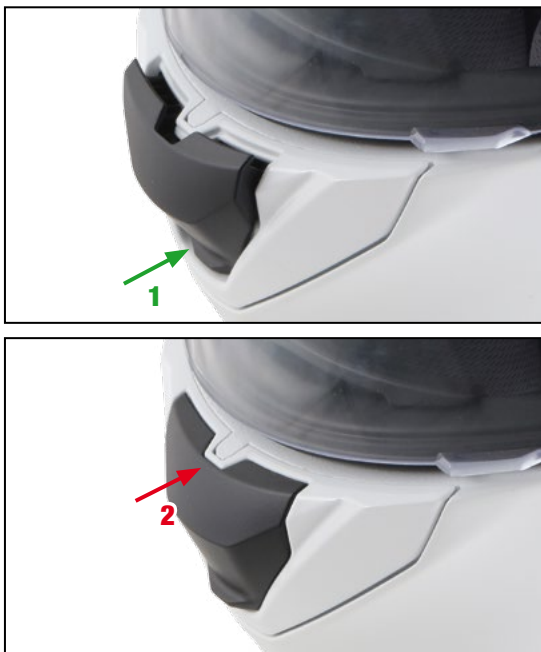

■ ■ VENTILATION DE DÉSEMBUAGE

Cette prise d'air (Fig. C-D) a pour fonction principale de diriger un flux d'air frais sur la surface intérieure de l'écran afin de limiter les risques de formation de buée. L'air frais diffusé coupe le contact de l'air chaud émis par le souffle ou même la tête à l'intérieur du casque.

Pour ouvrir (1) ou fermer (2) la ventilation inférieure, appuyer sur le bouton à l'endroit indiqué.



■ ■ VENTILATIONS DE COIFFE

Les prises d'air supérieures (Fig. A-B) permettent une entrée d'air sur la partie haute de la tête et ainsi de renouveler l'air de la coiffe. Les canaux intégrés aux éléments amortisseurs internes facilitent la circulation de l'air sur la surface de la tête. La qualité et la conception des textiles de confort participent à la bonne diffusion de l'air. La position des ventilations supérieures est déterminée afin d'optimiser l'efficacité de sa prise d'air. Selon le type de votre machine, le

carénage peut amoindrir l'efficacité de ces ventilations.

La ventilation est en position ouverte une fois le bouton poussé vers l'arrière, fermée, le bouton poussé vers l'avant (1-2).

⚠ ATTENTION ! Ne manipulez pas les ventilations pendant que vous conduisez. Vous pourriez perdre le contrôle de votre moto, causant ainsi un accident, des blessures corporelles ou la mort.

Garantie 5 ans

Vous venez de choisir pour votre sécurité et votre plaisir un casque SHARK. Il a été conçu avec le plus grand soin pour vous apporter toute satisfaction. Toutefois pour votre sécurité et celle de votre passager, vous devez respecter toutes les règles de prudence lors de l'utilisation de votre deux roues.

La garantie 5 ans SHARK assure à l'acheteur initial que tout éventuel défaut de fabrication ou vice sur les matériaux sera pris en compte au titre de la garantie SHARK.

Limitations

Si durant la période de garantie (5 années à partir de la date d'achat) un problème couvert par la garantie survenait, SHARK, par l'intermédiaire de son réseau de vente s'engage à réparer ou à remplacer les éventuels éléments défectueux dans la limite maximum de la valeur d'achat du casque. Les éventuels frais d'oeuvre seraient assumés par le réseau SHARK mais doivent être soumis à un accord précédant l'opération. Si la réparation nécessite un envoi occasionnant des frais de transport, la prise en charge par le réseau SHARK se limite au coût d'un transport par les services de poste national en vitesse normale.

Exclusions

La batterie est garantie un an.

Seuls les problèmes de matières ou de fabrication sont pris en compte durant cette garantie. La responsabilité de SHARK sur le produit ne peut en aucun cas être mise en cause dans les cas suivants :

- 1) à une chute ou un accident ;
- 2) à une modification technique apportée par l'utilisateur ou un tiers (colle, adhésifs, peinture, vis, etc.)
- 3) à l'emploi ou au contact de produits chimiques néfastes (entre autre : alcool à brûler sur les traitements d'écran) ou d'une source de chaleur importante
- 4) à une mauvaise utilisation : conditions anormales (aquatique par exemple), manque d'entretien ou de soin
- 5) à un vieillissement dû à l'usure normale des tissus et mousses internes, de l'aspect des parties externes ou de l'écran (rayures, griffes, etc.)
- 6) à l'exposition anormale et prolongée aux UV en particulier pour les couleurs des décors.

D'autre part, SHARK ne peut retenir comme défauts couverts par la garantie toutes les conséquences subjectives dues à l'utilisation :

problèmes de confort, de taille, de bruits ou sifflements, d'aérodynamique, etc. SHARK ne peut être tenu responsable de l'indisponibilité temporaire qu'engendre la mise à niveau du casque afin de satisfaire son propriétaire.

Dans tous les cas, 5 ans est la période maximum de garantie, le remplacement d'un quelconque élément durant ce temps ne prolonge pas cette durée.

Procédures

Lors de la vente rendez-vous sur notre site www.shark-helmets.com afin d'activer votre garantie.

Toutes les demandes de garantie doivent être faites auprès du distributeur SHARK ayant vendu le casque. Pour qu'une demande de garantie soit prise en compte, l'acquéreur doit notifier auprès de son vendeur le problème rencontré en retournant le casque, l'objet de la réclamation et le bon de garantie rempli au moment de l'acquisition.

Cette garantie n'enlève nullement les droits de l'acheteur prévus par la directive 1999/44CE.

Cette garantie spécifique et limitée est annulée de tous ses effets au bout de 5 années à compter de la date d'achat. Après cette période, dans le cas d'un usage régulier, il est préférable, pour que vous puissiez bénéficier d'une protection et d'un confort maximum, de remplacer votre casque. En effet, certains éléments extérieurs (usure générale, certains chocs...) pourraient nuire aux caractéristiques de sécurité de cet élément de protection essentiel.

Limites

SHARK se réserve la possibilité d'effectuer des opérations au titre de la garantie

avec des pièces de remplacement dans la dernière version adaptable sur le modèle

concerné et ne peut garantir une parfaite adaptation des peintures ou décors, lié à des productions spécifiques et/ou des séries limitées. De plus, l'altération naturelle des couleurs dans le temps peut également provoquer une distorsion dans l'adaptation de celles des pièces de rechange.

Si SHARK n'est pas en mesure d'assurer la réparation pour une raison technique ou une disponibilité de composant, SHARK s'engage à proposer, à des conditions avantageuses pour le client et en tenant compte de la vétusté de son casque, soit un casque neuf identique, soit un modèle équivalent produit au moment de la demande, si celui-ci n'est plus disponible.

Cette garantie n'est valable que pour le continent européen.

LEGAL INFORMATION: this helmet was specifically designed for motorcycle use. It is not to be subjected to any technical modification. In order to offer an adequate level of protection, this helmet has to be properly adjusted and securely fitted. Any helmet which has been subjected to a severe impact must be replaced.

CAUTION: Do not apply any paint, stickers, petrol or any other solvent to this helmet. Only the visors, which have been approved N°E11-050529 and marketed under SHARK's reference VZ160 can be used with this helmet. This visor is made of injected polycarbonate. To keep the good optical quality of the visor and the coatings do not use any solvent, petrol, abrasive paste or similar products for cleaning. We advise to use a soft rag with cool water and mild soap. Visors printed "DAYTIME USE ONLY" must not be used at night or in poor visibility conditions.

MENTIONS LÉGALES : ce casque a été conçu pour une utilisation moto. Aucune modification technique ne doit lui être apportée. Pour assurer une protection suffisante, ce casque doit être bien ajusté, correctement et solidement attaché. Tout casque qui a été soumis à un choc est à remplacer.

ATTENTION : n'appliquez sur ce casque ni autocollant, ni peinture, ni essence, ni aucun autre solvant. Seuls les écrans homologués sous le N°E11-050529 commercialisés sous la référence SHARK VZ160 doivent être utilisés avec ce casque. Cet écran est en polycarbonate injecté. Pour maintenir la bonne qualité optique et éviter les problèmes d'abrasion, ne pas utiliser de produits à base d'alcool, de solvant, d'essence, de pâte abrasive ou autres produits similaires pour son nettoyage. Il est conseillé de tremper l'écran dans de l'eau tiède savonneuse (savon de Marseille) et d'utiliser seulement ensuite un chiffon doux pour son nettoyage. Les écrans portant la mention "DAYTIME USE ONLY" (Utiliser seulement le jour) ne se prêtent pas à une utilisation de nuit ou dans des conditions de mauvaise visibilité.

RECHTLICHE HINWEISE : Dieser Helm wurde speziell für den Gebrauch durch Motorradfahrer entwickelt. Dieser Helm unterliegt keiner technischen Änderung. Um ein Mindestmaß an Sicherheit zu gewährleisten, muss dieser Helm entsprechend eingestellt und dann getragen werden. Jeder Helm muss nach jeder stärkeren Kraftaufnahme (Unfall) unbedingt ersetzt werden.

ACHTUNG: Verwenden Sie keinerlei Fremdlacke, Aufkleber, Benzine oder irgendeartete Lösung-/Reinigungsmittel auf diesem Helm. Es dürfen ausschließlich solche Visiere für diesen Helm verwendet werden, die das Stanzzeichen E11-050529 und die SHARK Teile Nr. SHARK VZ160 aufweisen. Das Visier muss sorgfältig behandelt werden. Jeder Stoss und jeder Abrieb sind zu vermeiden.

**SHARK - ZAC de la Valentine - 110, route de la Valentine
13396 MARSEILLE Cedex 11 - FRANCE
Tél. : +33 (0)4 91 18 23 23 - Fax : +33 (0)4 91 35 29 23
contact@shark-helmets.com
www.shark-helmets.com**

Zum Abbau und Wiedereinbau richten Sie sich bitte genau nach der anliegenden Gebrauchsanweisung. Dieses Visier ist aus Polycarbonat. Um die gute optische Qualität des Visiers und der Beschichtungen zu erhalten, benutzen Sie weder Lösungsmittel, Benzin, Polierpaste noch ähnliche Produkte zum Reinigen. Wir empfehlen ein weiches Tuch mit kaltem Wasser und mildem Reinigungsmittel. Visiere mit der Aufschrift "DAYTIME USE ONLY" dürfen nachts oder bei schlechter Sicht nicht benutzt werden.

ANNOTAZIONI LEGALI: Questo casco è stato specificatamente progettato per uso motociclistico. Non deve essere in alcun modo modificato. Al fine di offrire un adeguato livello di protezione questo casco deve essere regolato in modo sicuro e correttamente calzato. Tutti i caschi che hanno subito un forte impatto devono essere sostituiti.

ATTENZIONE: non utilizzare vernice, adesivi, benzina o altri solventi su questo casco. La visiera deve essere maneggiata con cura. Solo le visiere, che sono state omologate n°E11-050529 e commercializzate con il marchio SHARK VZ160 possono essere utilizzate su questo casco. La visiera è fabbricata in polycarbonato iniettato. Per non compromettere la qualità e le condizioni di visibilità garantite dalla visiera e dai suoi strati, si prega di non usare nessun solvente, benzina o pasta abrasiva durante il processo di pulizia. Consigliamo l'uso di un panno bagnato con acqua fredda e sapone neutro. Le visiere che portano la dicitura "DAYTIME USE ONLY" non devono assolutamente essere utilizzate durante le ore notturne o in condizioni di scarsa visibilità.

MENCIONES LEGALES: este casco está específicamente diseñado para su uso en motocicletas. No debe sufrir ningún tipo de manipulación o modificación. Para ofrecer la máxima protección, el casco debe estar correctamente colocado, ajustado y cerrado. Todo casco que haya sufrido un golpe de importancia debe ser sustituido.

ATENCIÓN: No aplicar pinturas, adhesivos, gasolinas ni disolventes sobre el casco. Sólo pueden montarse en este casco las pantallas homologadas N°E11-050529 y comercializadas bajo la marca SHARK VZ160. Esta pantalla está fabricada en polycarbonato inyectado. Para conservar su excelente calidad óptica y evitar los problemas por abrasión, no utilizar en su limpieza productos a base de alcohol, disolventes o gasolina, ni pulimentos abrasivos o similares. Se recomienda sumergir la pantalla en agua tibia con jabón (Jabón de Marsella) y a continuación usar un paño suave para su secado y limpieza. Las pantallas con la inscripción "DAYTIME USE ONLY" no son adecuadas para uso nocturno o en condiciones de baja visibilidad, por su gran absorción de la luz.



SHARK